

D I C T I O N N A I R E

VISUEL

African

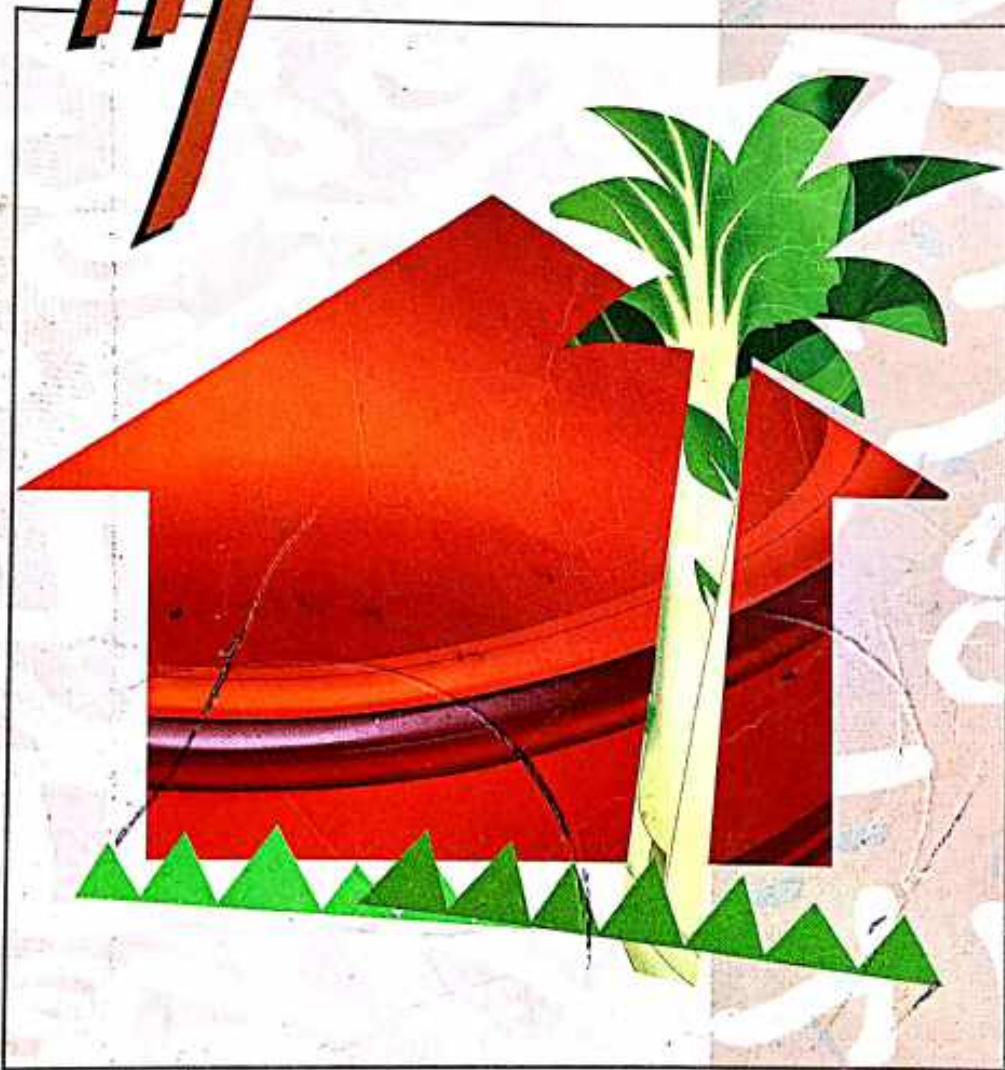

Pour distribution gratuite dans les écoles seulement

Mise en format PDF par GOR-TAH_I.P.

1995 Éditions Québec/Amérique • CODE

D I C T I O N N A I R E

VISUEL

Africain



1995 Éditions Québec / Amérique • CODE

REMERCIEMENTS

Pour la préparation du *Dictionnaire visuel africain*, nous avons bénéficié de la collaboration de nombreux organismes, entreprises et institutions, tant pour la recherche de la documentation que pour la mise en disponibilité de ressources humaines, le prêt d'espace de travail ou de matériel. Nous remercions toutes les personnes qui ont contribué de près ou de loin au succès de cette entreprise. Nous tenons particulièrement à exprimer notre plus vive reconnaissance aux institutions suivantes:

Ministère de l'éducation de base et de l'alphabétisation de masse du Burkina Faso
Ministère de l'enseignement pré-universitaire et de la formation professionnelle, Guinée
Ministère de l'éducation de base du Mali
Ministère de l'éducation nationale du Sénégal
Institut pédagogique du Burkina, Burkina Faso
Institut pédagogique national, Mali
Institut pédagogique national, Guinée
Institut national d'étude et d'action pour le développement de l'éducation, Sénégal
Institut national d'alphabétisation, Burkina Faso
Centre national d'éducation pour la santé, Burkina Faso
Coopérative culturelle d'édition et de diffusion Jamana, Mali
Direction nationale de l'alphabétisation fonctionnelle et de la linguistique appliquée, Mali
Institut de recherche linguistique appliquée, Guinée
Centre de linguistique appliquée de Dakar, Sénégal
Télévision scolaire du Sénégal
L'équipe de Québec/Amérique International, Canada

Nous remercions

**l'Agence canadienne de développement international (ACDI)
qui a financé entièrement le développement et la production de cet ouvrage.**



Dépôt légal : Bibliothèque nationale du Canada, 4^e trimestre 1995
ISBN : 2-89037-790-3

Édition originale:

Copyright © 1995 Éditions Québec/Amérique inc.
425, rue Saint-Jean-Baptiste, Montréal, Québec, H2Y 2Z7, Canada
Copyright © 1995, CODE
Bureau national: 321, rue Chapel, Ottawa, K1N 7Z2, Canada

Tous droits réservés: Il est interdit de reproduire ou d'utiliser le contenu de cet ouvrage, sous quelque forme et par quelque moyen que ce soit — reproduction électronique ou mécanique, y compris la photocopie et l'enregistrement — sans la permission de l'éditeur. Pour les droits des illustrations, consulter la page 272.

Imprimé en Côte d'Ivoire

ÉQUIPE DE RÉALISATION

Direction

Elise Tousignant, directrice du projet au Canada, CODE
Adama Berthé, directeur du projet en Afrique, CODE
Jean-Claude Corbeil, conseiller éditorial
François Fortin, conseiller technique, Québec/Amérique International

Coordonnateurs

Mamadou Mana Konaté, Institut pédagogique national, Mali
Joseph Pierre Kamano, Institut pédagogique national, Guinée
Alpha Oumar Dramé, Ministère de l'enseignement pré-universitaire et de la formation professionnelle, Guinée
Moustapha Ndoye, Institut national d'étude et d'action pour le développement de l'éducation, Sénégal
Mme Tall, Rosalie Aadama, Institut pédagogique du Burkina, Burkina Faso
Marie Duclos, Québec/Amérique International
Jean-J. Riopel, CODE

Linguistes

Diélimakan Djabaté, Direction nationale de l'alphabétisation fonctionnelle et de la linguistique appliquée, Mali
Alpha Oumar Diallo, Institut de recherche linguistique appliquée, Guinée
Souleymane Faye, Centre de linguistique appliquée de Dakar, Université Cheik Anta Diop, Sénégal
Nangobzanga Jean-Baptiste Kaboré, Institut national d'alphabétisation, Burkina Faso

Psychopédagogues

Mme Diallo, Fatimata Maïga, Institut pédagogique national, Mali
Moussa Kourouma, Institut pédagogique national, Guinée
Boubacar Niane, Ministère de l'environnement et de la protection de la nature, Sénégal
Ambou Traoré, Institut pédagogique du Burkina, Burkina Faso

Recherches visuelles et infographie

Jacob Chaya, Institut pédagogique national, Guinée
Makama Ibrahim Diané, Institut pédagogique du Burkina, Burkina Faso
Mory Diané, Institut pédagogique national, Guinée
Fassara Dramé, Télévision scolaire du Sénégal
Idriss Kou Lougué, Centre national d'éducation pour la santé, Burkina Faso
Modibo Sidibé, Coopérative culturelle d'édition et de diffusion Jamana, Mali
Mlle Rokiatou Sow, Coopérative culturelle d'édition et de diffusion Jamana, Mali
Mamadou Lamine Thiàm, Télévision scolaire du Sénégal
Les illustrateurs de Québec/Amérique International

Gestion des données

Québec/Amérique International

Montage

Québec/Amérique International

Conception graphique

Mohamed Saloum Soumaré, Sénégal

TABLE DES MATIÈRES



ASTRONOMIE

Orbites des planètes.....	10
Phases de la Lune.....	10
Cycle des saisons.....	11
Rotation de la Terre.....	12
Étoiles.....	12
Éclipse de Soleil.....	13
Éclipse de Lune.....	13



GÉOGRAPHIE

Continents, océans et mers.....	14
Coordonnées terrestres.....	16
Cartographie de l'Afrique.....	17
Types de paysages.....	21
Écologie.....	22
Montagne.....	24
Littoral.....	24
Volcan.....	25



RÈGNE VÉGÉTAL

Champignon.....	26
Parties d'une plante.....	27
Parties d'une feuille.....	27
Parties d'un arbre.....	28
Parties d'une fleur.....	29
Fruits charnus: agrumes.....	30
Fruits charnus à noyau.....	31
Autres fruits charnus.....	32
Fruits secs.....	33
Principaux fruits tropicaux.....	34
Légumes.....	35
Types de céréales.....	40



RÈGNE ANIMAL

Cellule animale.....	41
Insectes et araignée.....	42
Insectes.....	44
Amphibiens.....	45
Poisson.....	46
Gastéropode.....	47
Crustacés.....	48
Mollusques.....	49
Reptiles.....	50
Herbivores.....	52
Types de sabots.....	53
Principaux types de cornes.....	53
Principaux types de défenses.....	53
Carnivores.....	54
Rongeurs.....	56
Oiseaux.....	57



ÊTRE HUMAIN

Corps humain.....	60
Squelette.....	62
Types d'articulations.....	63
Muscles.....	64
Circulation sanguine.....	65
Appareil respiratoire.....	67
Appareil digestif.....	68
Appareil urinaire.....	69
Système nerveux.....	70
Organes des sens: toucher.....	71
Organe de l'ouïe: oreille.....	72
Organe de la vue: œil.....	73
Organes du goût: langue.....	74
Organe de l'odorat: nez.....	76
Dents.....	77



ENVIRONNEMENT ET SANTÉ

Effets de toilette.....	78
Éponges.....	78
Rasoirs.....	79
Matériel médical.....	79
Environnement.....	81



ARCHITECTURE

Maisons traditionnelles.....	84
Mosquée.....	85
Église.....	85
Concession.....	85
Centre-ville.....	86



MAISON

Extérieur d'une maison.....	88
Porte.....	90
Fenêtre.....	91
Salle de bains.....	92
Fauteuils et sièges.....	93
Chaises.....	95
Table.....	95
Lit.....	96
Meubles de rangement.....	97
Éclairage.....	99
Appareils de climatisation.....	101
Vaisselle.....	102
Couvert.....	104
Ustensiles de cuisine.....	105
Batterie de cuisine.....	107
Types de foyers.....	108
Appareils de cuisson.....	109

TABLE DES MATIÈRES

Appareils électroménagers110
Ustensiles d'entretien111



VÊTEMENTS ET PARURES

Vêtements d'homme.....112
Vêtements de femme116
Chaussures.....119
Coiffures.....120
Parures.....121



OBJETS PERSONNELS

Maquillage.....122
Coiffure123
Articles de maroquinerie125
Parapluie et canne.....126
Lunettes.....127
Articles de fumeur.....127



AGRICULTURE ET JARDINAGE

Matériel à traction128
Outillage130
Disposition des cultures.....133



ÉLEVAGE ET PÊCHE

Élevage.....134
Pêche138



MÉTIERS

Couture.....139
Tricotage.....141
Tissage.....142
Vannerie.....143
Poterie145
Cordonnerie.....146
Menuiserie.....147
Peinture151
Maçonnerie.....152
Plomberie153
Forge.....154
Fonderie.....155

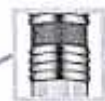

ÉCOLE

Plan d'une école157
Plan d'une classe158
Géométrie.....159
Fournitures scolaires160



COMMUNICATIONS

Télévision.....162
Photographie164
Chaîne stéréo166
Communications par téléphone ..168
Communication écrite169
Machine à écrire électronique169
Micro-ordinateur170
Télécommunications
par satellite171



TRANSPORT ROUTIER

Automobile.....172
Bicyclette.....174
Moto.....175
Motocyclette.....175
Camionnage.....176
Transport en commun.....178
Gare routière.....179



TRANSPORT FERROVIAIRE

Locomotive diesel180
Wagon couvert.....180
Gare181



TRANSPORT MARITIME ET FLUVIAL

Pirogue182
Paquebot.....182
Cargo porte-conteneurs183
Port maritime.....184



TRANSPORT AÉRIEN

Avion186
Hélicoptère187
Aéroport188

TABLE DES MATIÈRES



TRANSPORT SPATIAL

Navette spatiale	190
Scaphandre spatial.....	191



MUSIQUE

Instruments à cordes.....	192
Instruments à vent	196
Instruments à percussion	198
Instruments électronique	201



SPORTS D'ÉQUIPE

Football	202
Basketball	204
Handball	205
Volleyball	206
Tennis de table.....	207
Tennis	208



SPORTS NAUTIQUES

Natation.....	210
---------------	-----



SPORTS ATHLÉTIQUES

Athlétisme	212
Lancers	214



SPORTS DE COMBAT

Lutte africaine	215
Judo	215
Boxe	216



JEUX

Cartes.....	217
Dominos	217
Échecs	218
Scrabble.....	218
Jeux de petits chevaux	218
Dames.....	218
Walé.....	219
Pétanque	219
Baby-foot.....	219



APPAREILS DE MESURE

Mesure de la température	220
Mesure du temps	220
Mesure de la masse.....	222
Mesure de la longueur	223
Mesures officielles de capacité.....	223
Mesure de la pression	223



APPAREILS DE VISION

Télescope.....	224
Lunette astronomique.....	224
Loupe.....	225
Jumelles.....	225
Microscope	226



ÉNERGIES

Énergie éolienne	227
Énergie solaire	228
Énergie hydro-électrique	230
Charbon et houille	231
Pétrole	231
Énergie thermique	234
Biogaz	235
Énergie nucléaire.....	236
Piles.....	238
Batterie d'accumulateurs.....	238
Mode de transport de l'électricité.....	239



ENGINS ET MACHINES

Machinerie lourde	240
Manutention	243



SYMBOLES

Héraldique	244
Symboles scientifiques usuels.....	245
Symboles diacritiques	246
Signes de ponctuation.....	247
Exemples d'unités monétaires.....	247
Symboles d'usage courant.....	248
Drapeaux des pays africains	270

INDEX	250
-------------	-----

GUIDE DU MAÎTRE.....	260
----------------------	-----

Qu'est-ce que le DVA?

Le *Dictionnaire visuel africain* (DVA) est un outil didactique qui veut compléter les manuels scolaires utilisés dans l'enseignement primaire. Utilisant l'image pour expliquer le mot, il s'inspire de l'ouvrage de Jean-Claude Corbeil et Ariane Archambault, le *Dictionnaire thématique visuel* (DTV) dont la première édition fut publiée au Canada en 1986 par les Éditions Québec/Amérique.

Le *Dictionnaire thématique visuel* a été expérimenté en 1989 et 1990 dans 150 classes de la Guinée, du Mali et du Sénégal. L'analyse des résultats de cette expérimentation montrait qu'un dictionnaire visuel de ce type pouvait être très pertinent comme outil didactique d'appoint, à la condition que son contenu soit adapté aux réalités africaines.

Forts des résultats de cette expérimentation, CODE, l'Organisation canadienne pour l'éducation au service du développement, et les Éditions Québec/Amérique ont conçu un projet d'adaptation du DTV incluant un important volet de transfert de compétences. Ce projet, plus familièrement appelé projet DVA, reçut le support financier de l'Agence canadienne de développement international (ACDI).

De 1993 à 1995, des équipes multidisciplinaires du Burkina Faso, de la Guinée, du Mali et du Sénégal ont travaillé à l'adaptation du contenu du DTV et au développement du contenu africain. Le présent *Dictionnaire visuel africain* est le résultat de tous leurs efforts.

L'utilisateur du DVA remarquera que, pour désigner les personnes, certains mots ou termes de cet ouvrage sont employés dans leur forme masculine uniquement, ceci afin de ne pas alourdir le texte. Dans l'esprit de l'éditeur, ces mots désignent autant les femmes que les hommes.

TROIS FAÇONS D'UTILISER LE DVA

PREMIÈRE FAÇON

Tu connais un objet, mais pas son nom.

Ce que tu dois faire

- Tu regardes la liste des thèmes et sujets à la table des matières.
- Tu trouves le thème auquel appartient l'objet.
- Tu consultes les pages de ce thème.
- Tu y retrouves l'objet et son nom*.

TABLE DES MATIÈRES		
		
RÈGNE ANIMAL		
.....10	Cellule animal	41 Eff
.....10	Insectes et araignée.....	42 Ép
.....11	Insectes	44 Ra
.....12	Amphibiens	45 Ma
.....12	Poisson	46 En

DEUXIÈME FAÇON

Tu rencontres le nom d'un objet que tu ne connais pas.

Ce que tu dois faire

- Tu trouves l'index à partir de la table des matières.
- Tu cherches le nom de l'objet dans l'index en suivant l'ordre alphabétique.
- Tu trouves près du nom le numéro de la page où l'on voit l'objet.
- Tu consultes cette page.
- Tu y trouves toutes les informations dont tu as besoin.

INDEX		
guide(m) 58.	guide(m) à onglet(m) 150.	hutte(f) 5.
gasse(m) 25.	guide-bande(m) 187.	hyane(f) 5
Chana(m) 270.	guide-di(m) 140.	hypoderme
gilet(m) 113.	guidon(m) 174.	hypophysé
gilet(m) achetaque 112.	Guillemets(m) 247.	
gilet(m) de laine() 114.	guindant(m) 244.	I
glace(f) 22, 123.	Guinée(f) 270.	igloo(m) 8
glacière(f) 107.	Guinée-équatoriale(f) 271.	ile(f) de sab
glacière(f) surrinsé 69.	guitare(f) acoustique 194.	ile(f) de fo
glacière(f) solaires 56, 68.	guitare(f) africaine 193.	ilob(m) ruf
glacière(f) sudanaises 71.	guitare(f) électrique 193.	ilob(m) ruf
glacière(f) 180.		ilob(m) ruf
glacière(f) du guide(m) 150.		ilob(m) ruf
glacière(m) 98.		ilob(m) ruf
glacière(m) oculaire 45, 73.		ilob(m) ruf
glacière(m) 52.		ilob(m) ruf
glacière(f) 74.		ilob(m) ruf
	H	ilob(m) ruf
	hache(f) 130.	ilob(m) ruf

TROISIÈME FAÇON

Tu veux enrichir ton vocabulaire sur un thème ou un sujet de ton choix.

Ce que tu dois faire

- Tu cherches le thème ou le sujet à la table des matières.
- Tu consultes les pages du thème ou du sujet.
- Tu découvres des mots* et des images se rapportant au thème ou au sujet.

TABLE DES MATIÈRES		
		
RÈGNE ANIMAL		
.....10	Cellule animal	41 Eff
.....10	Insectes et araignée.....	42 Ép
.....11	Insectes	44 Ra
.....12	Amphibiens	45 Ma
.....12	Poisson	46 En

Exemple : Tu connais cet instrument:
Le pêcheur l'utilise pour
peser son poisson.
Tu ne connais pas son nom.
Comment l'appelle-t-on?



- Tu regardes la liste des thèmes à la table des matières (p. 4, 5 et 6).
- Tu trouves le thème auquel appartient l'objet (Appareils de mesure).
- Tu consultes les pages de ce thème (p. 220 à 223).
- Tu retrouves l'objet et son nom* (p.222: peson).

APPAREILS DE MESURE		SYMBOLES
Mesure de la température	220	Héraldique
Mesure du temps	220	Symboles
Mesure de la masse	222	Symboles
Mesure de la longueur	223	Signes de
Mesure officielles de capacité	223	Exemples
Mesure de la pression	223	Symboles
		Drapeaux

Exemple : Tu rencontres le mot "disjoncteur", un objet que tu ne connais pas.
Que fais-tu pour connaître cet objet?

- Tu cherches "disjoncteur" dans l'index (p. 250 à 259).
- Tu y trouves le numéro de la page près du nom* (p.100).
- Tu consultes cette page où l'on voit l'objet et son nom*.

désert(m) de sable(m) 21.	éclipse(f) annulaire 15
deux-points(m) 247.	ECLIPSE(F) DE LUNE(F) 13
deuxième espace(m) 204.	ECLIPSE(F) DE SOLEIL(M)
devant(m) 112, 113.	éclipse(f) partielle 13.
diabolo(m) 243.	éclipse(f) totale 13.
daphragme(m) 67.	éclipses(f) de Lune(f), type
diplosive(f) 165.	éclipses(f) de Soleil(m),
diesel(m)-navire(m) 233.	types(m) 13.
dindon(m) 134.	écluse(f) 194.
direction(f) d'une	écuse(f) 184.
réaction(f) 246.	écologie(f) 249.
direction(f) obligatoire	ÉCOLOGIE(F) 22.
249.	écorce(f) 30.
disjoncteur(m) 100.	écoulement(m) souterrain
dispositif(m) de blocage(m)	écoute(f) 168.
151.	écran(m) 162, 170.
DISPOSITION(F) DES	écran(m) de projection(f)
CULTURES(F) 133.	écrevisse(f) 48.
disque(m) 145, 167.	écrou(m) 148.
disques(m) 214.	écrou(m) de blocage(m) 1
disque	la lame(f) 154
	disjoncteur(m) 100.

Exemple : Tu veux enrichir ton vocabulaire sur le football dans le thème des sports.

- Tu cherches le thème Sports à la table des matières (p. 4, 5 et 6).
- Tu y trouves le numéro des pages de ton sujet: le football (p. 202).
- Tu découvres dans ces pages des mots* et des images se rapportant au football.



*Tu remarqueras la lettre M ou F à côté de chaque nom dans le *Dictionnaire visuel africain*. La lettre M signifie que le terme est du genre masculin et la lettre F, que le terme est du genre féminin.



ORBITES DES PLANÈTES

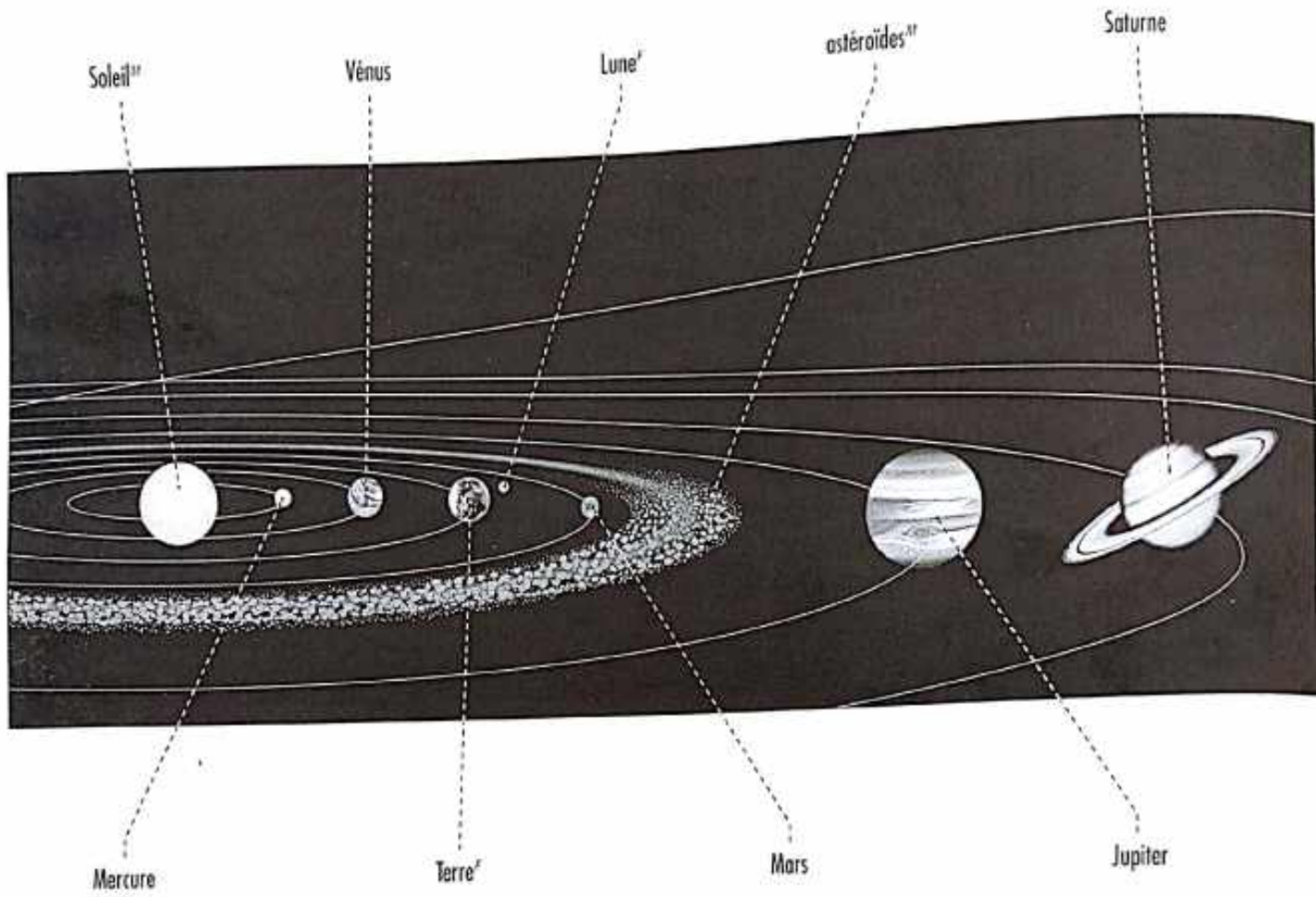

PHASES DE LA LUNE

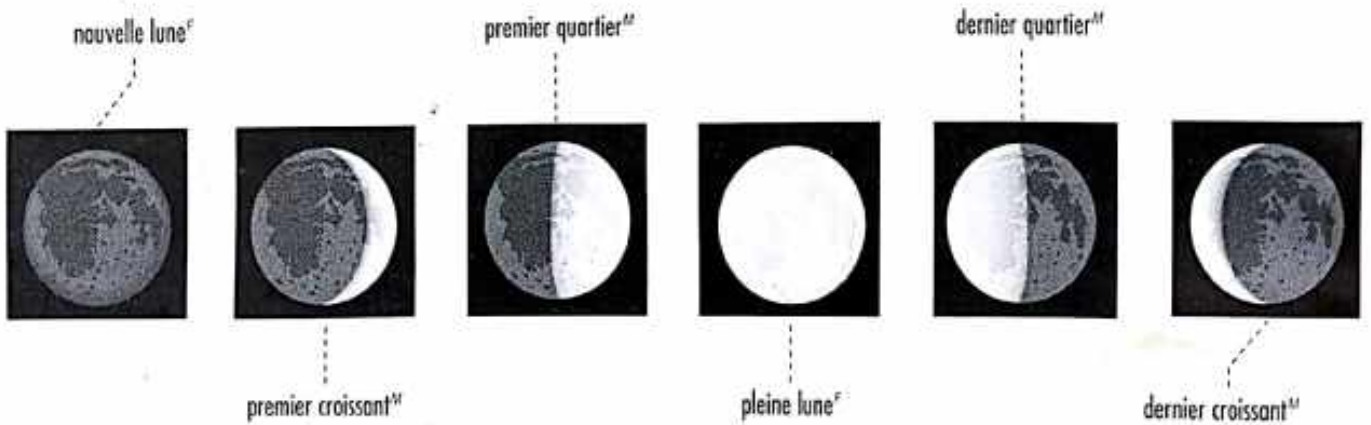

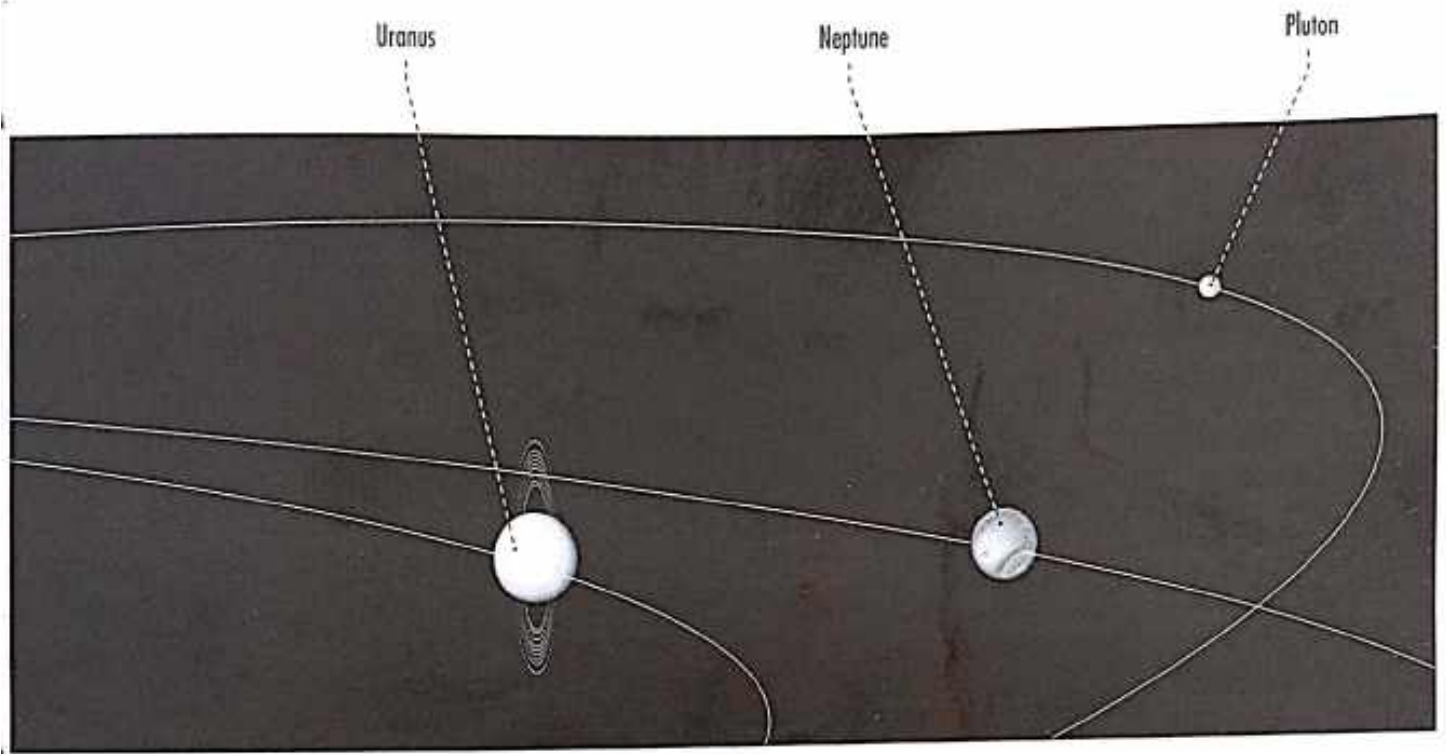

CYCLE^M DES SAISONS^F

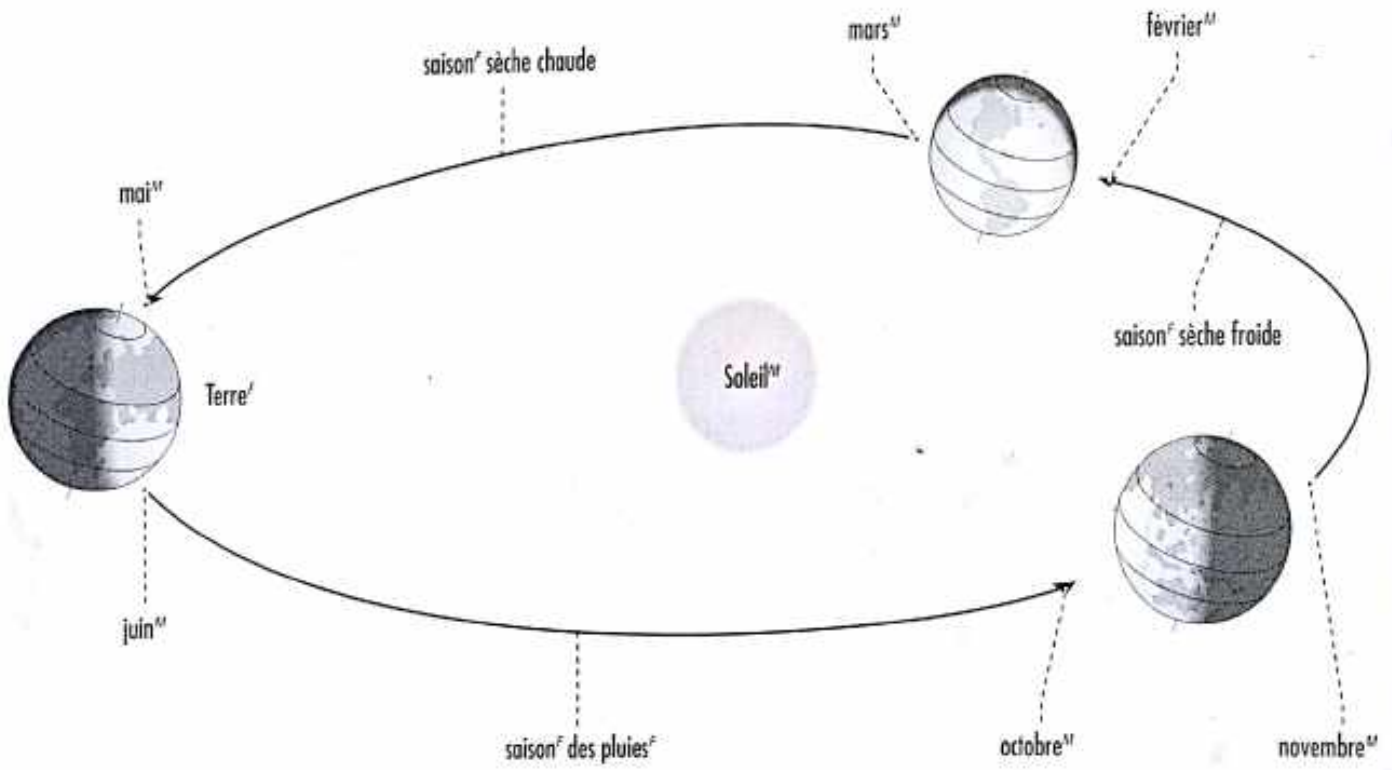



ASTRONOMIE

ROTATION DE LA TERRE

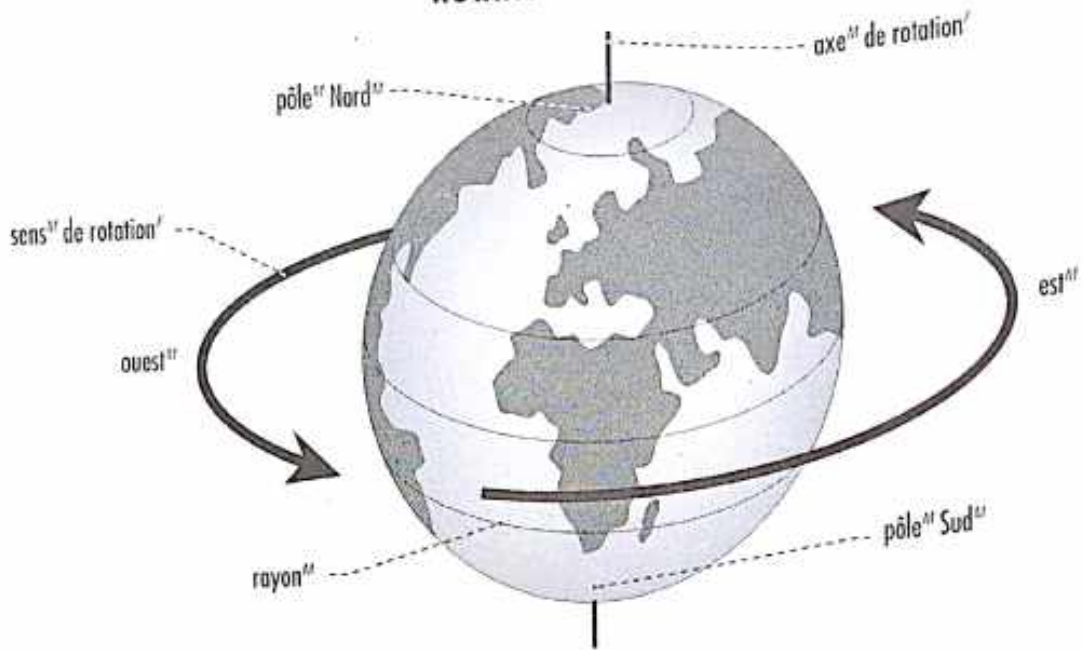

ÉTOILES

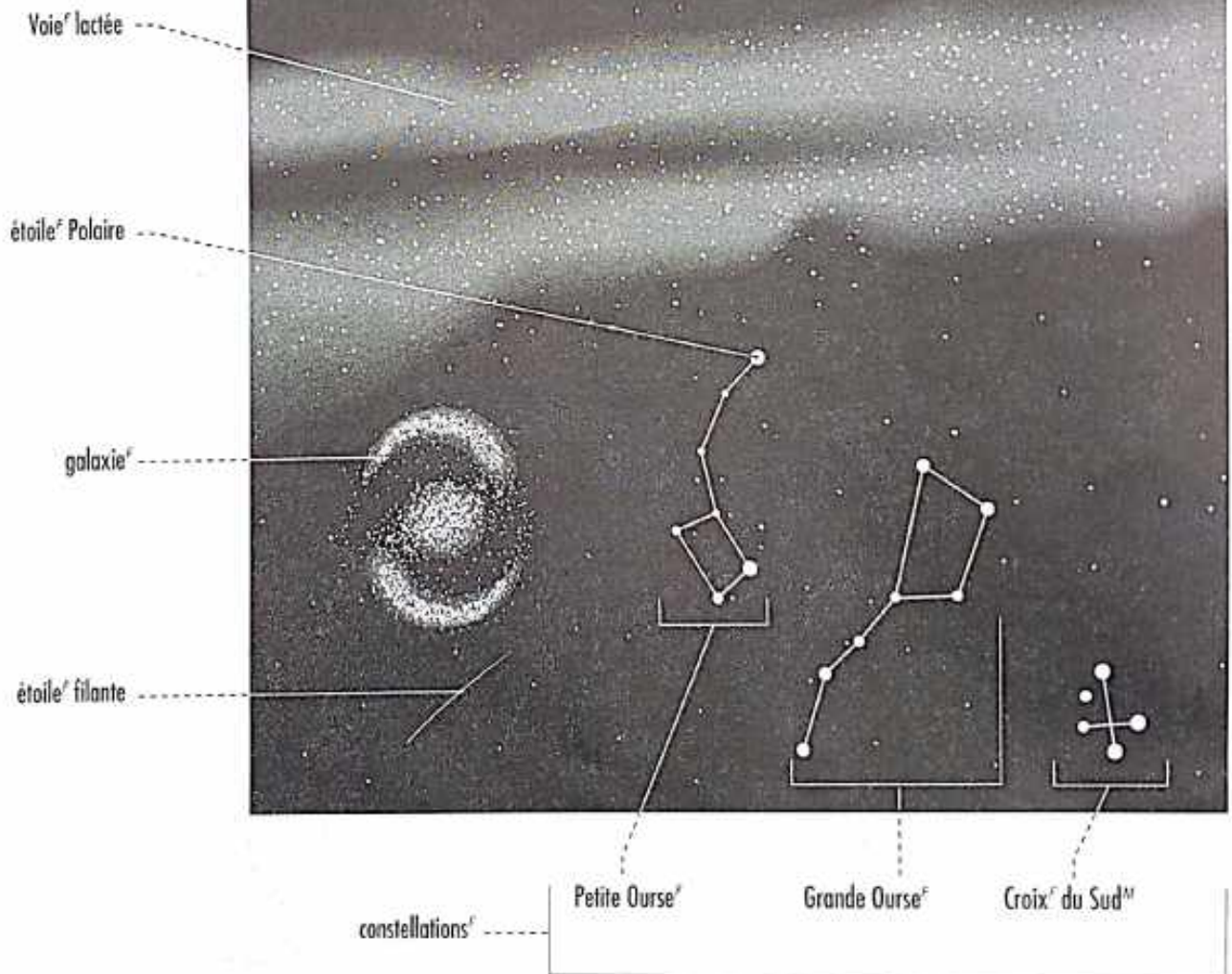



ÉCLIPSE DE SOLEIL

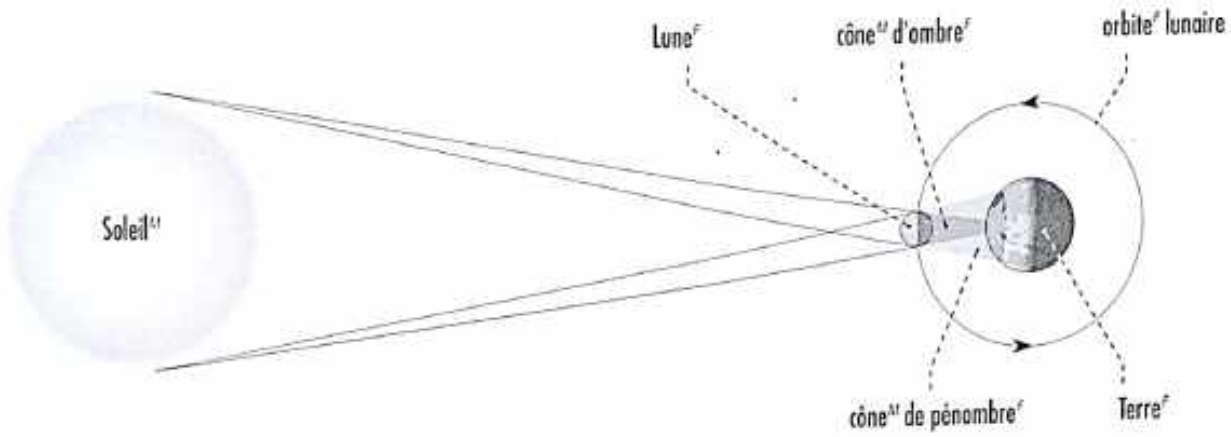

TYPES D'ÉCLIPSES



éclipse totale



éclipse annulaire



éclipse partielle

ÉCLIPSE DE LUNE

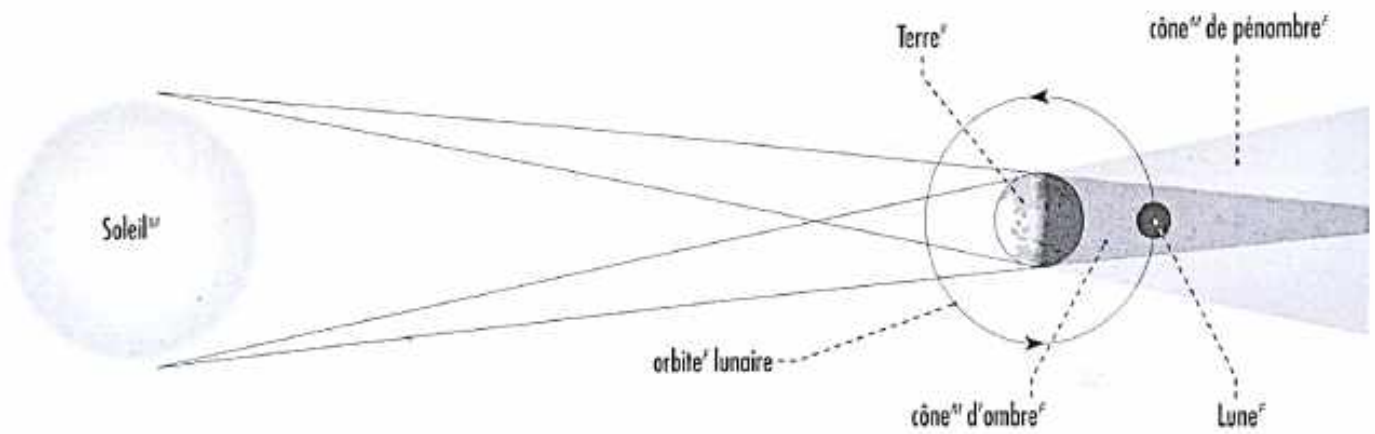

TYPES D'ÉCLIPSES

éclipse partielle



éclipse totale



CONTINENTS, Océans ET MERS

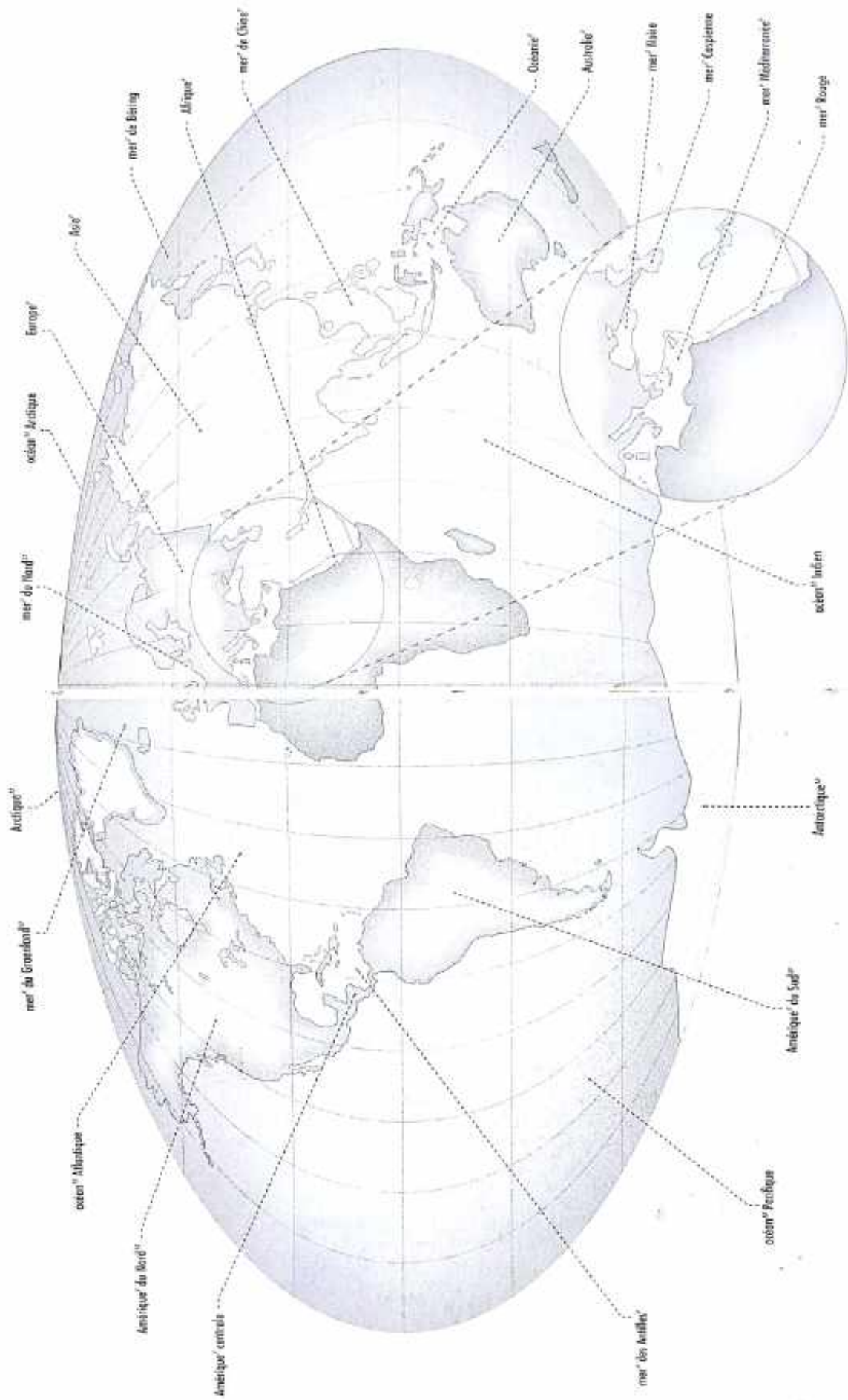



COORDONNÉES TERRESTRES

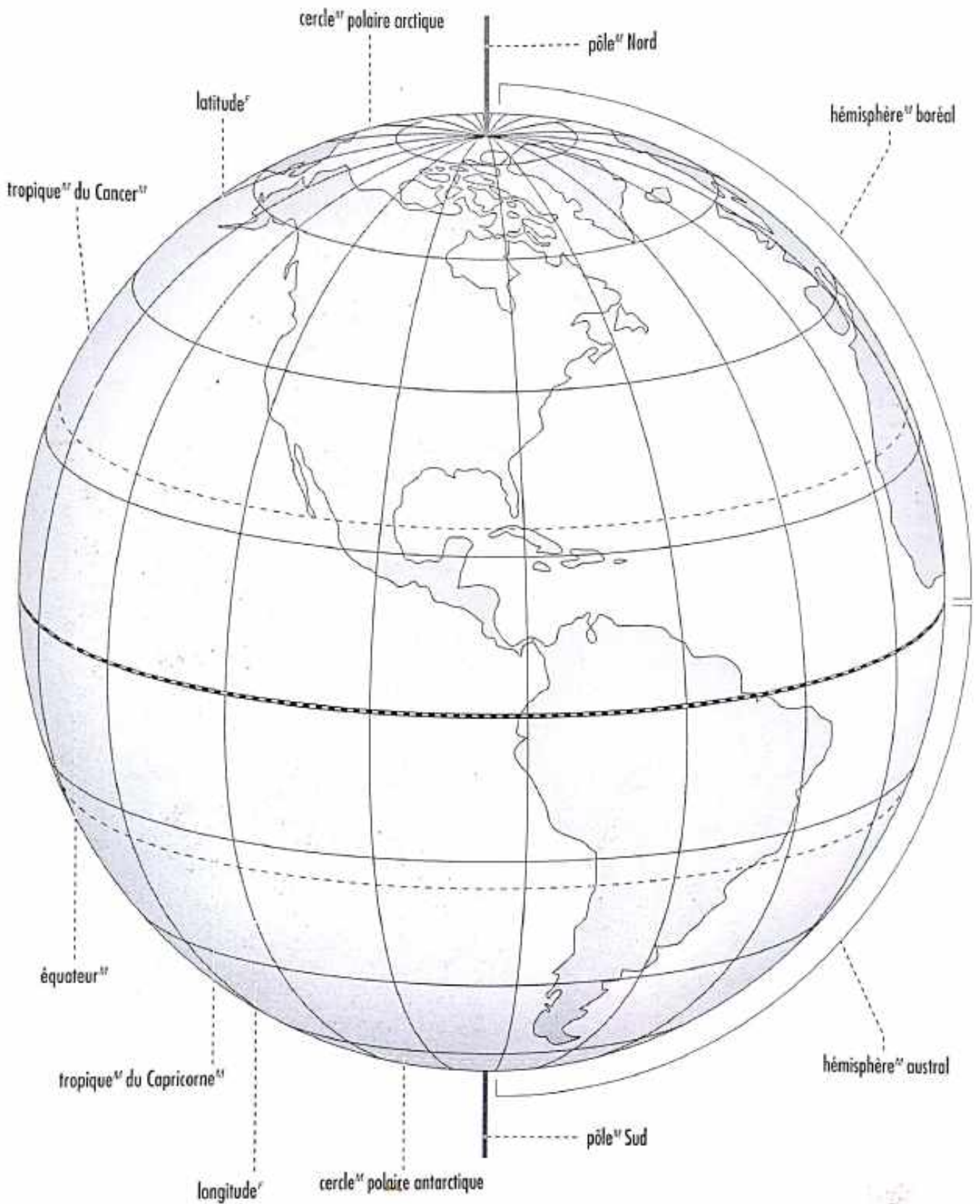



CARTOGRAPHIE DE L'AFRIQUE

carte politique

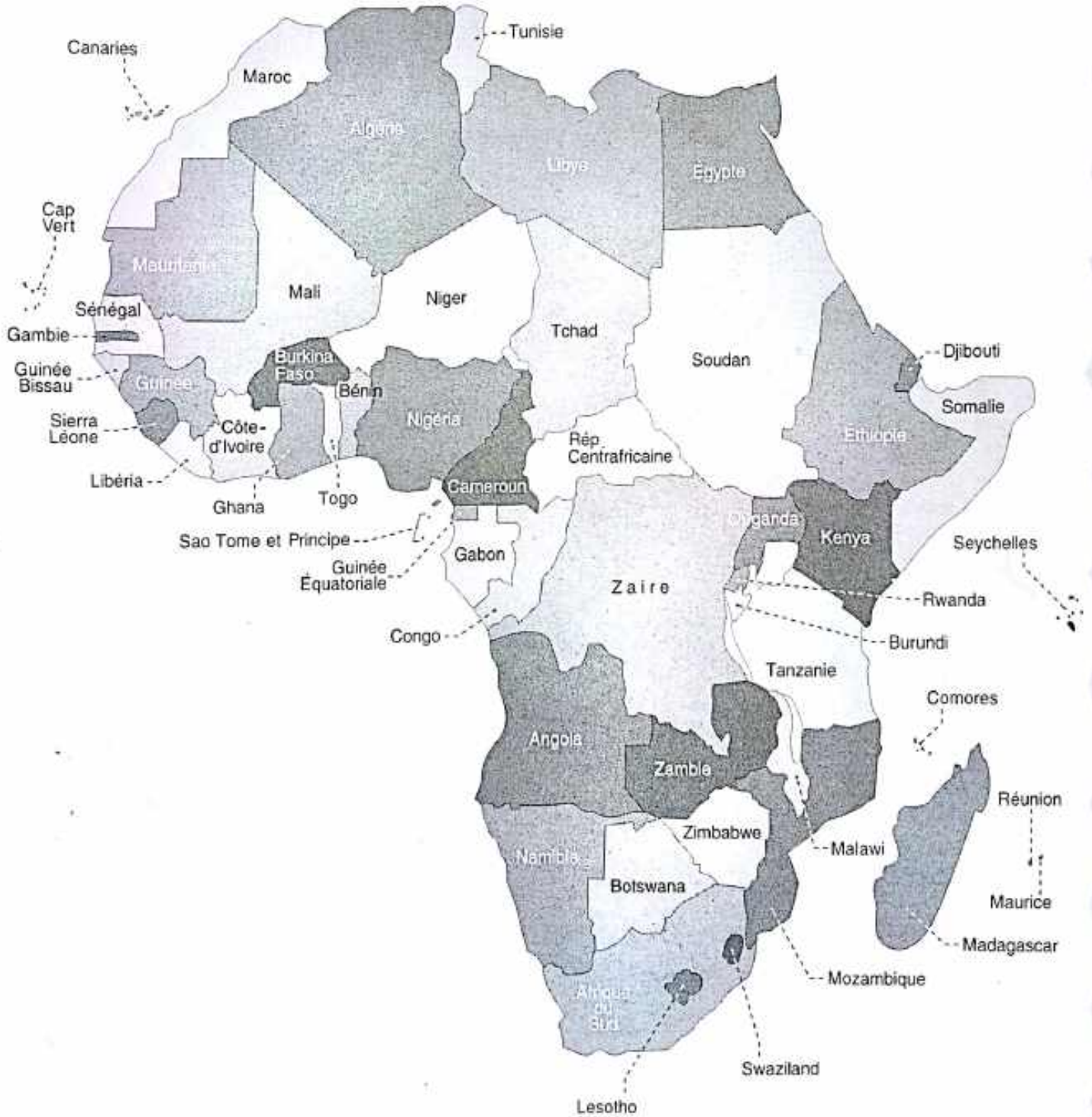



GÉOGRAPHIE

CARTOGRAPHIE DE L'AFRIQUE

carte physique

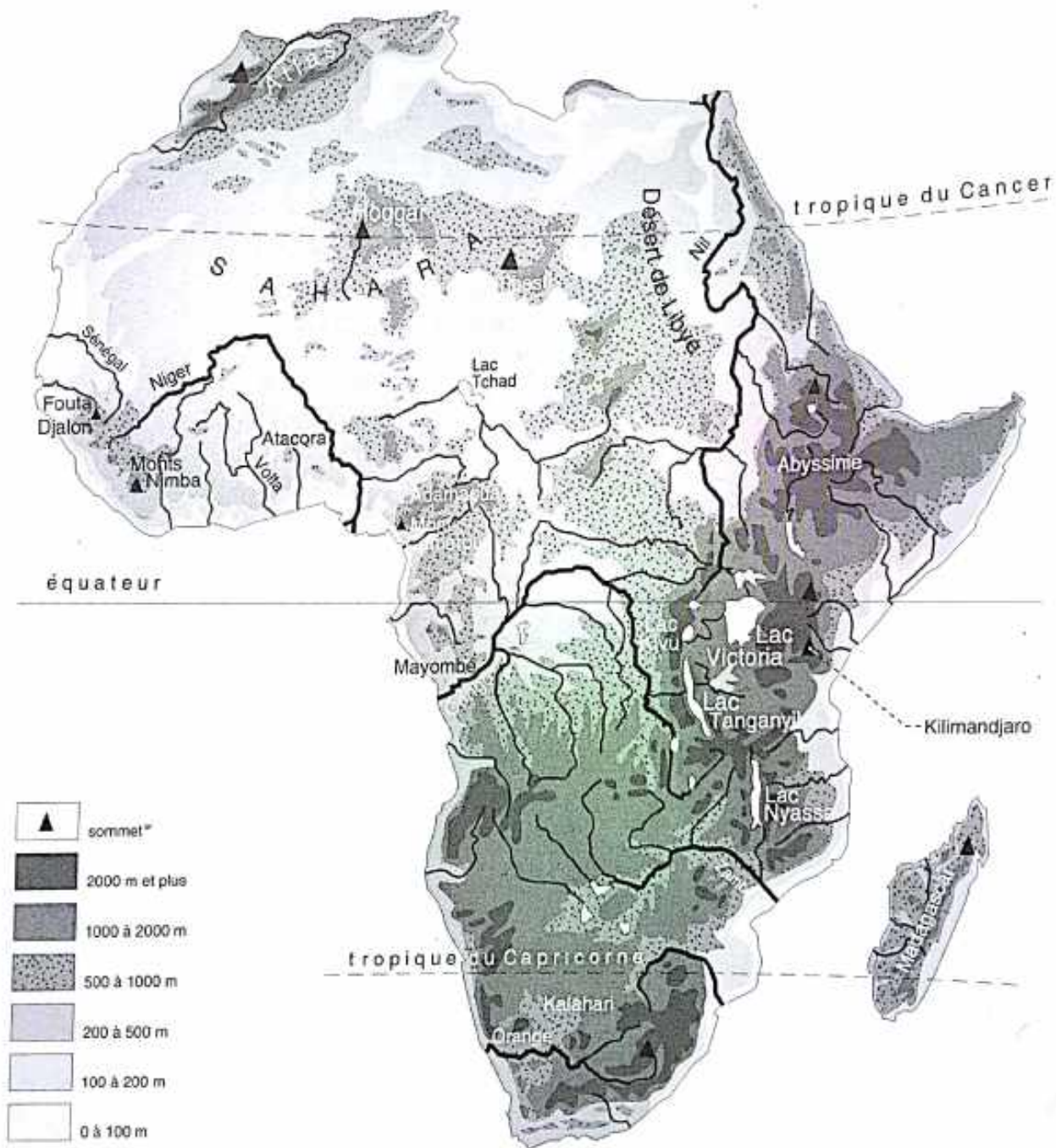



carte hydrologique

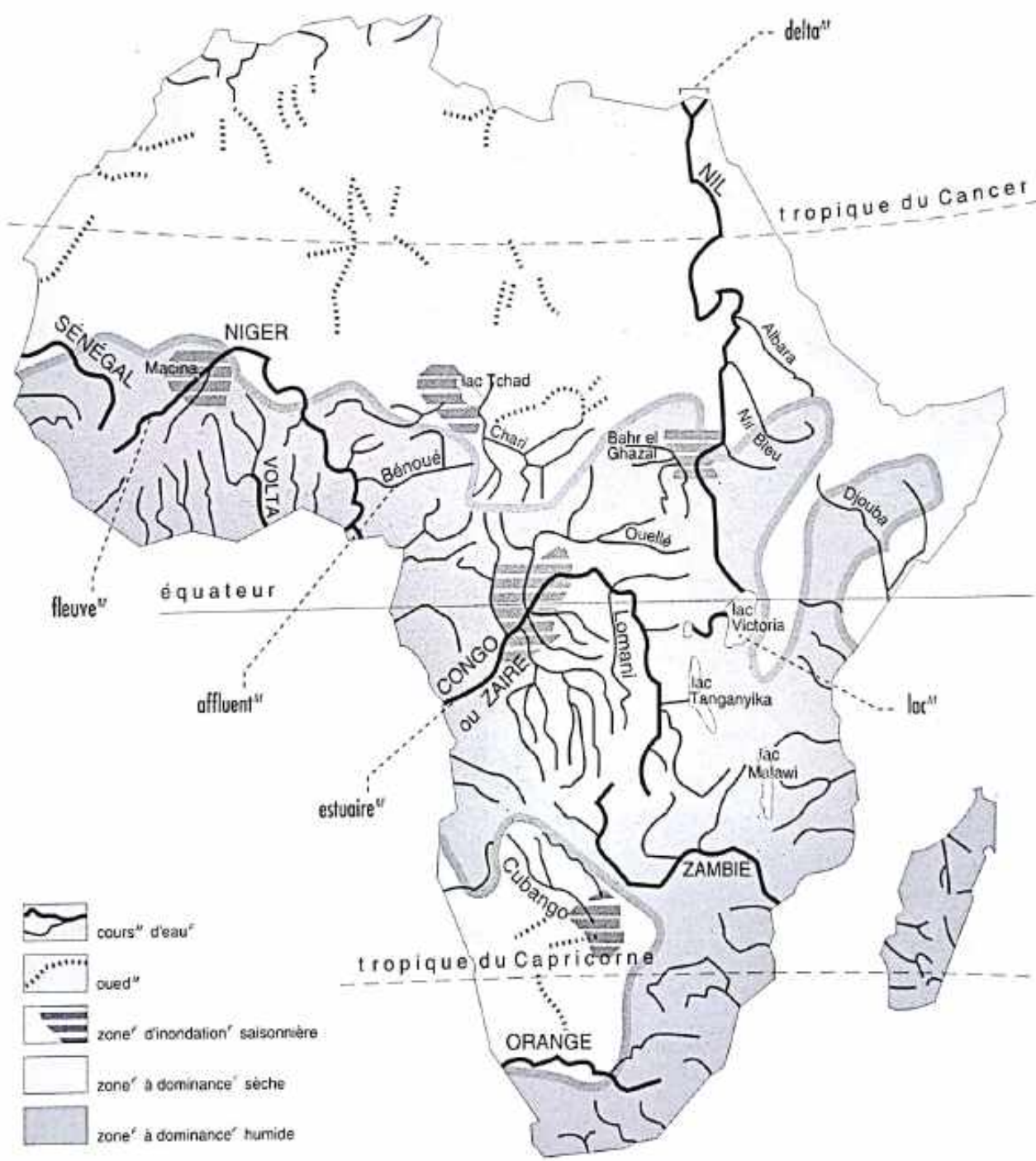



GÉOGRAPHIE

CARTOGRAPHIE DE L'AFRIQUE

carte climatique

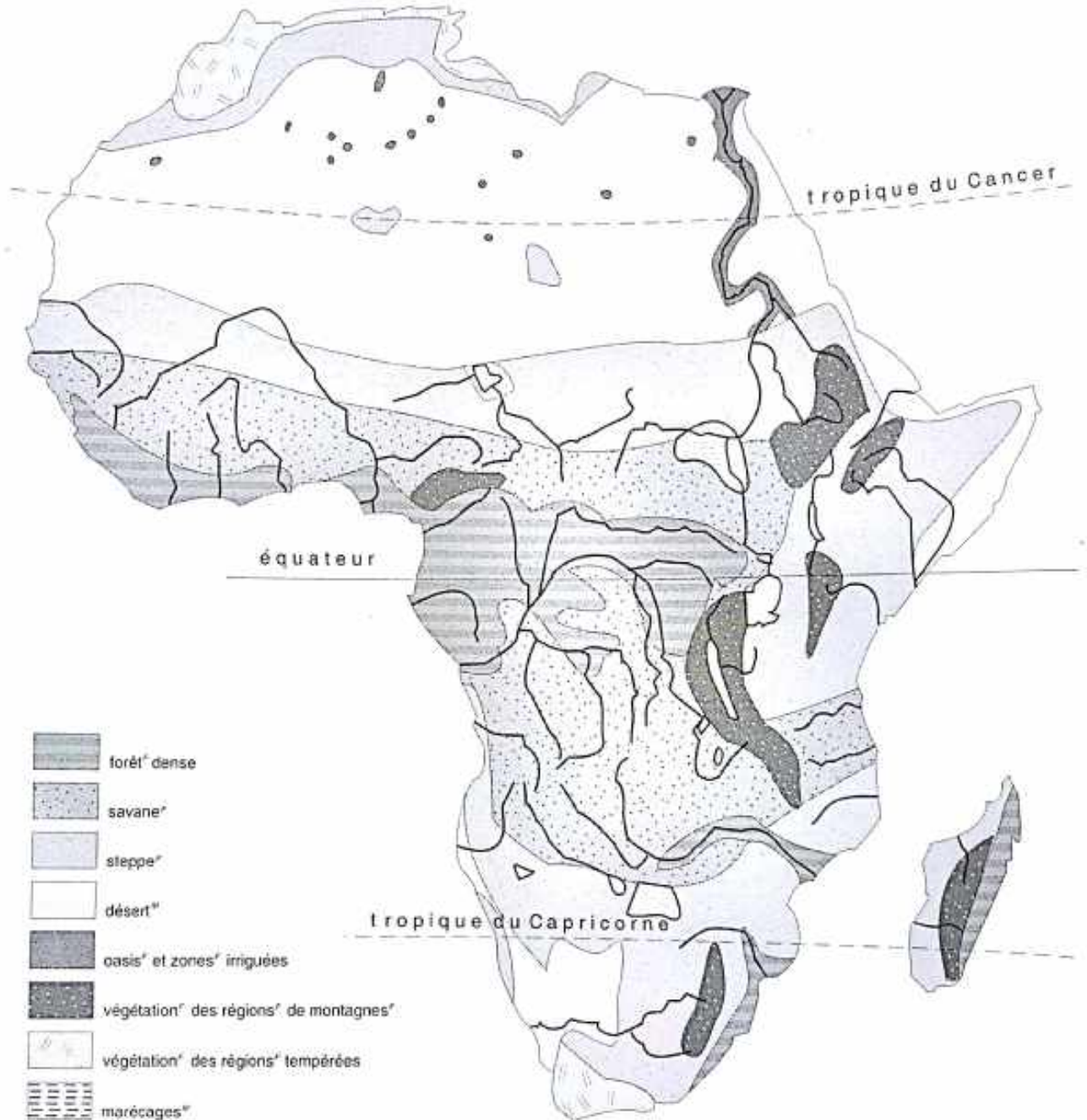



TYPES^M DE PAYSAGES^M

forêt^f

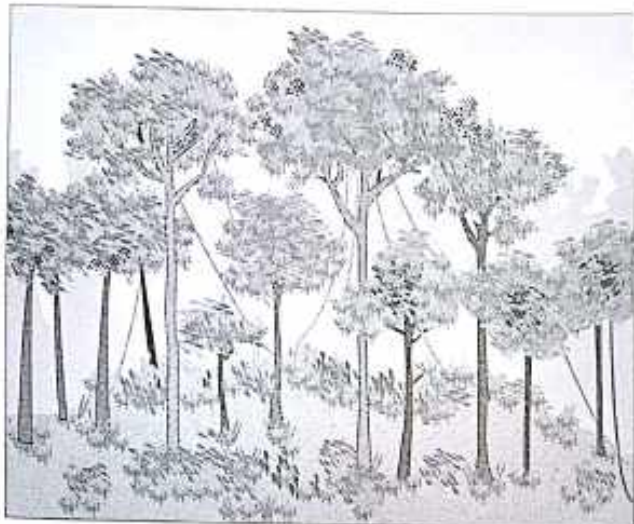

savane^f



désert^M



désert^M de pierres^f



désert^M de sable^M



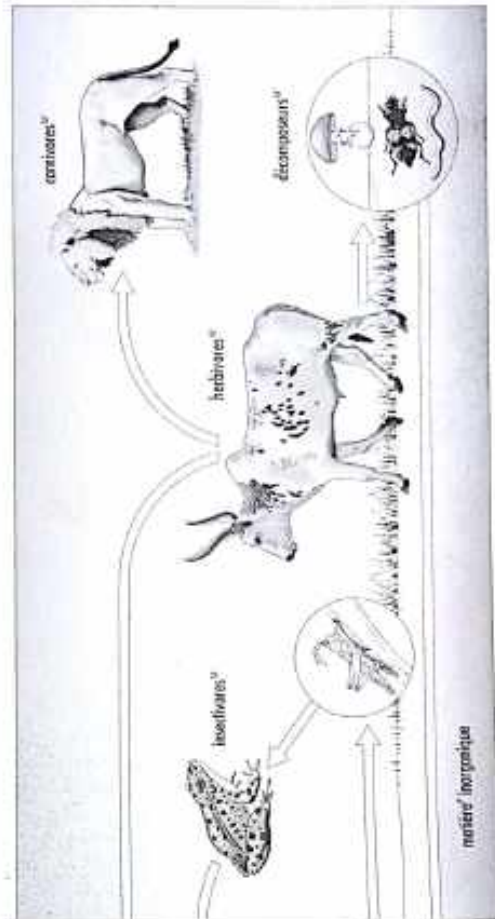
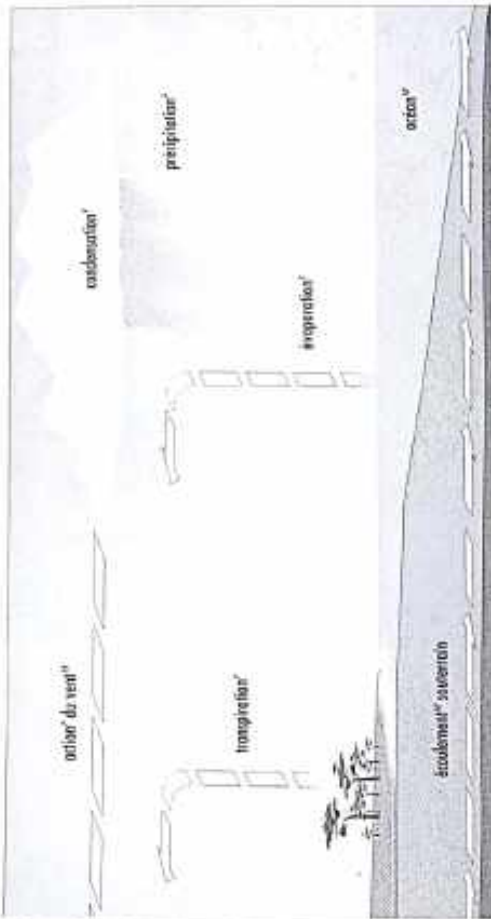

cycle de l'eau

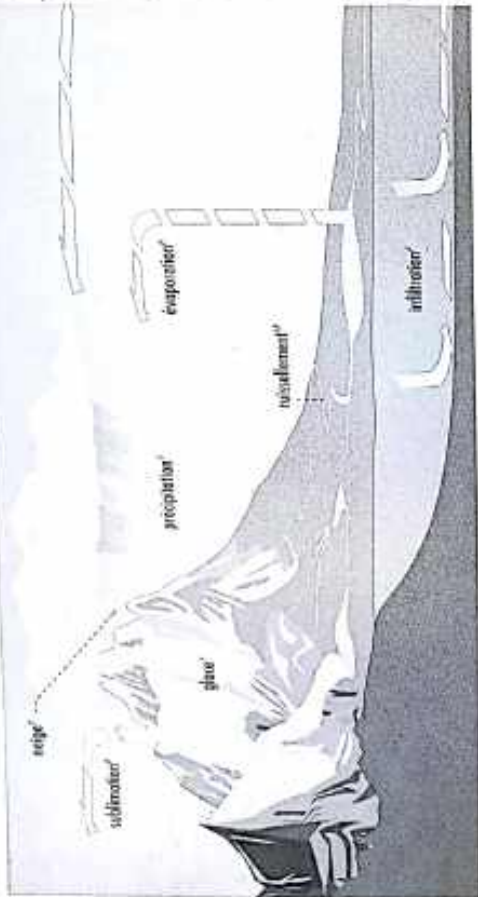

chaîne alimentaire

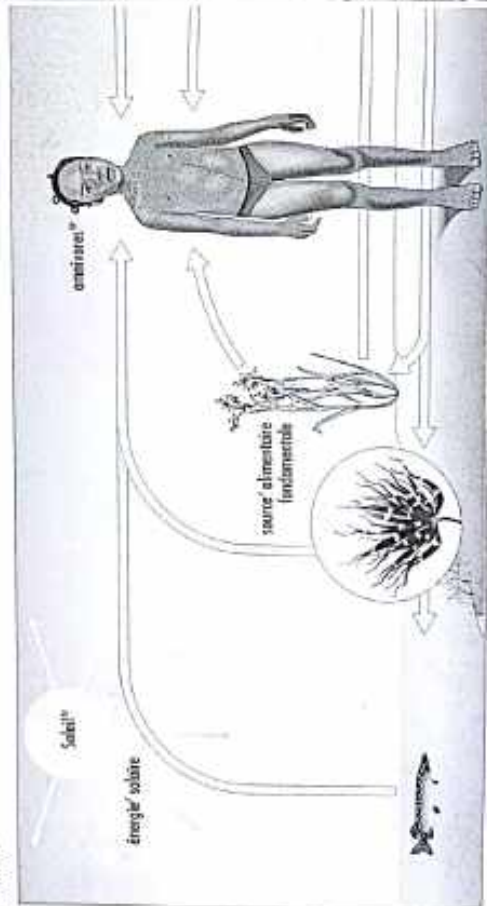



MONTAGNE

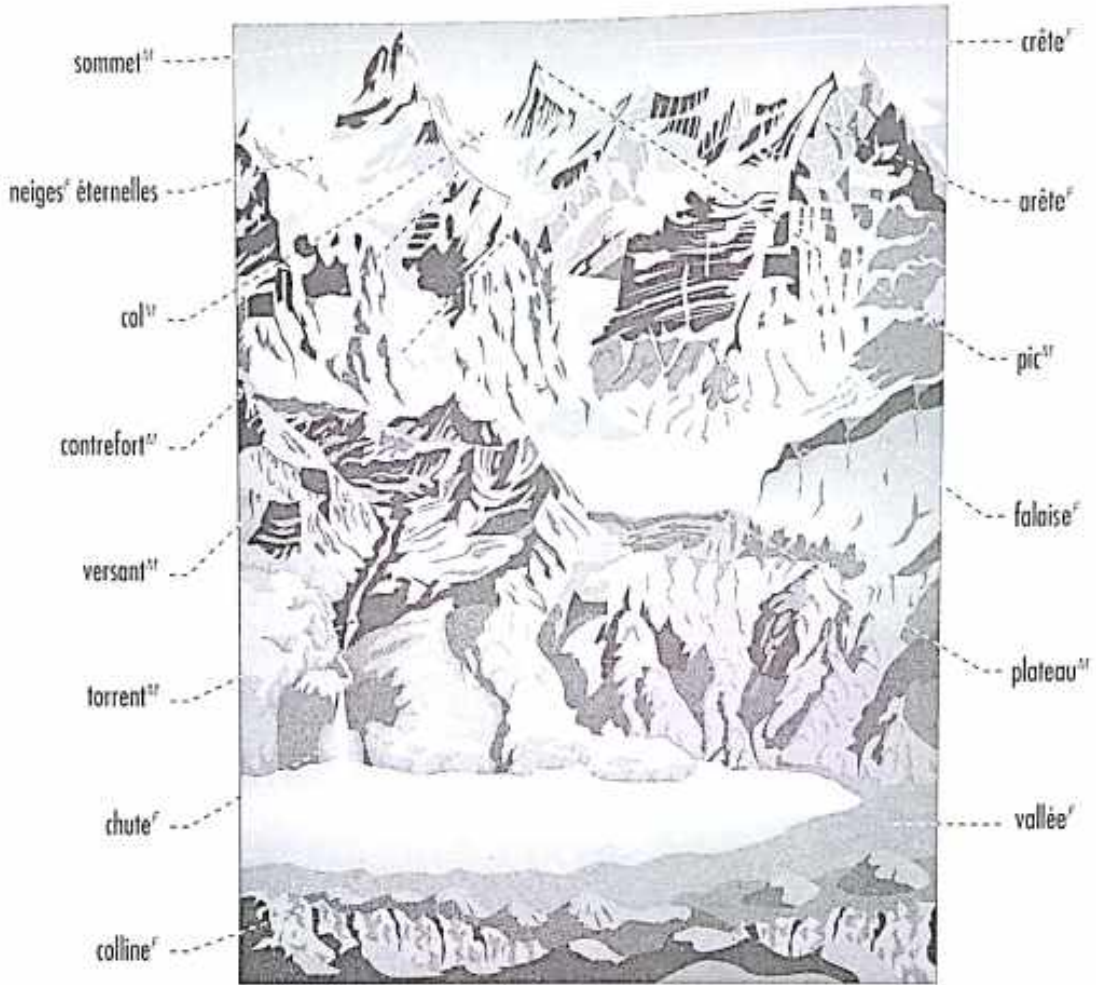

LITTORAL

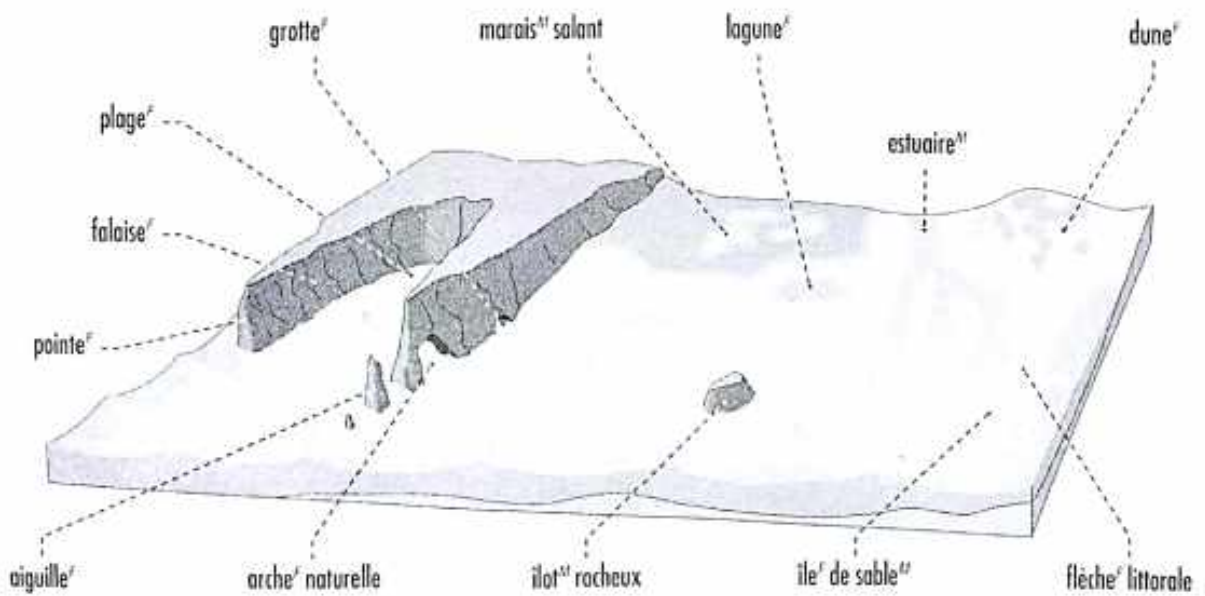



VOLCAN

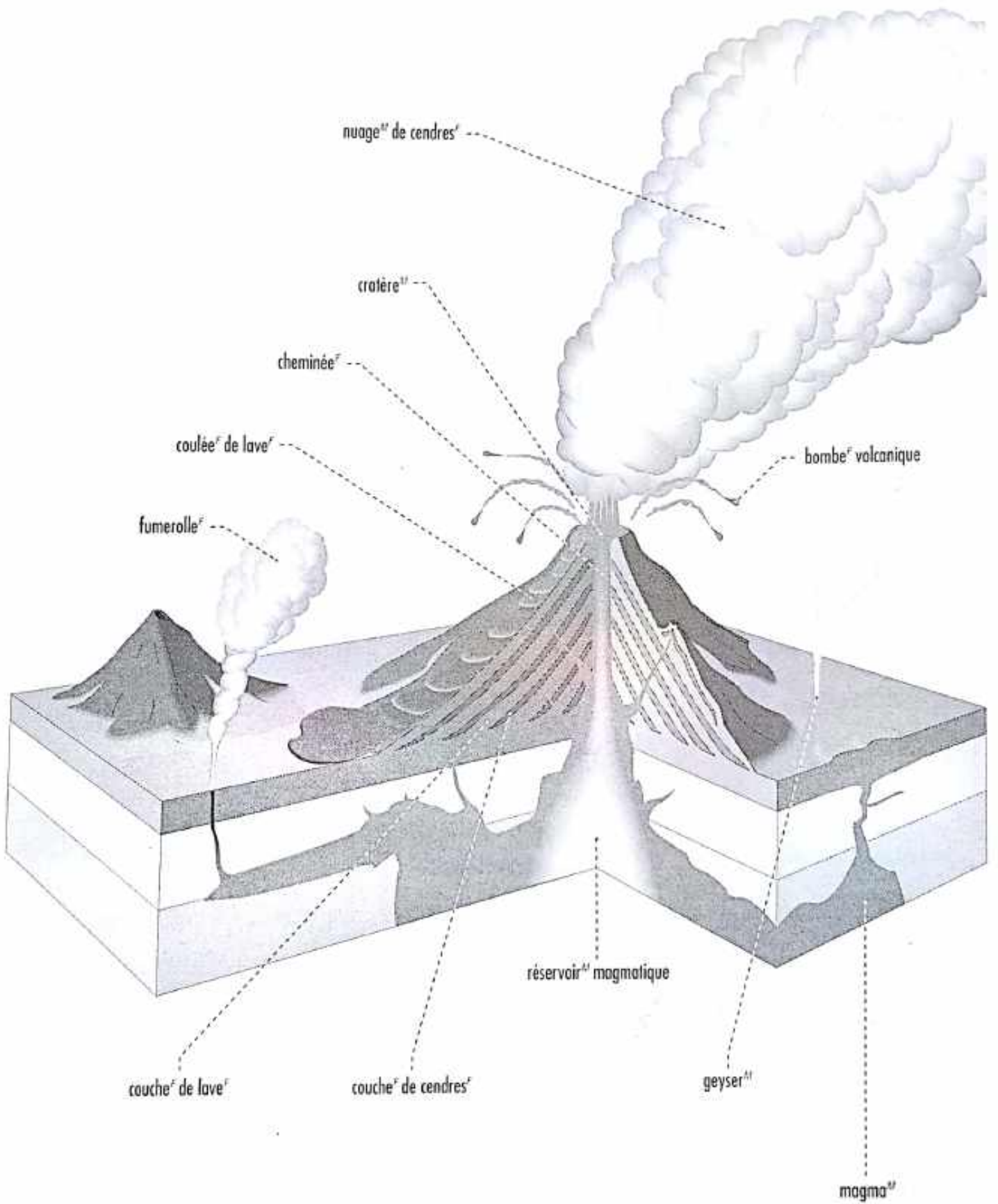



RÈGNE VÉGÉTAL

CHAMPIGNON^M

parties^f d'un champignon^M

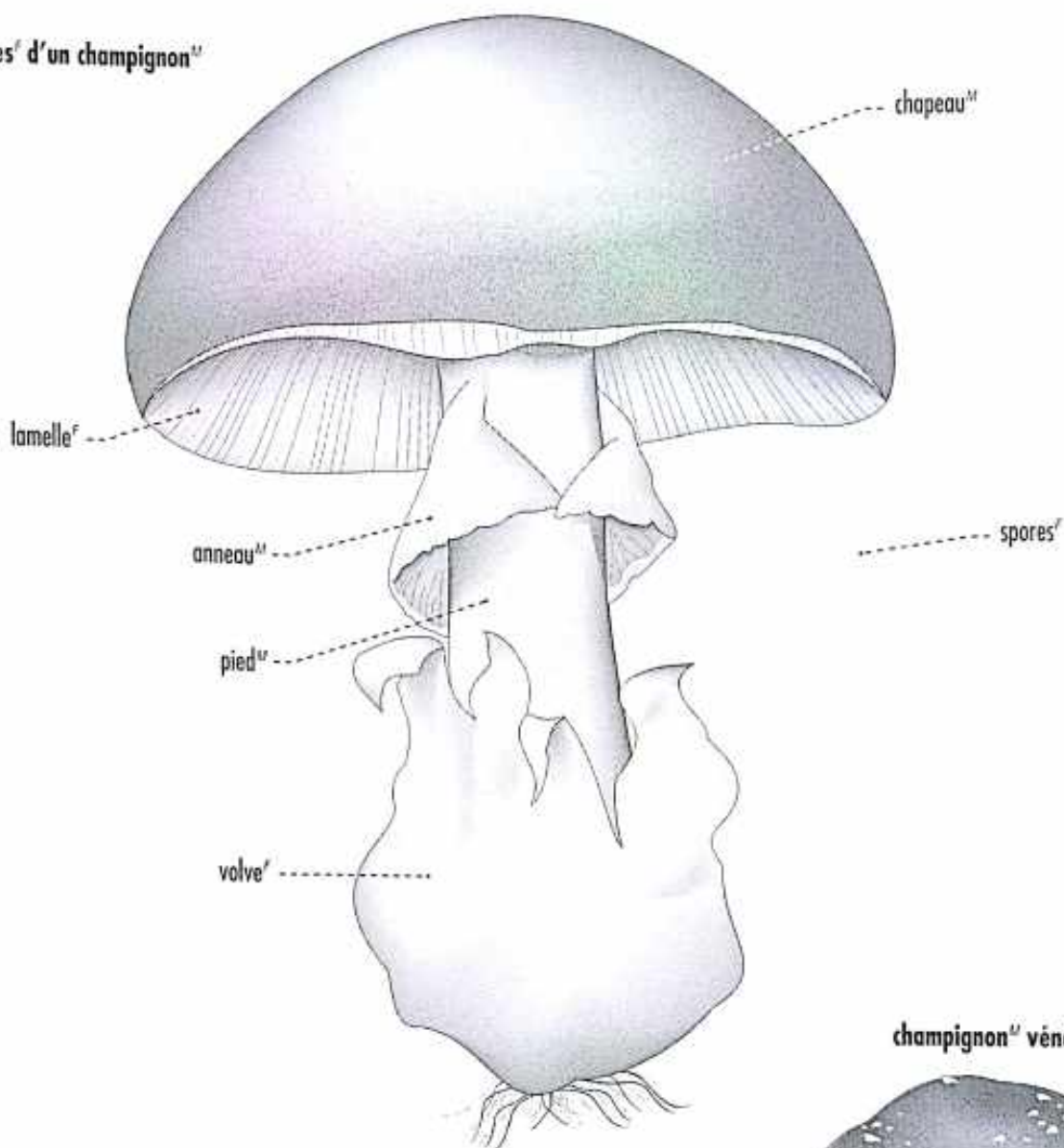

champignon^M comestible



chanterelle^f commune

champignon^M mortel

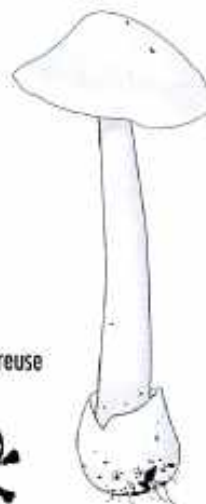

champignon^M vénéneux

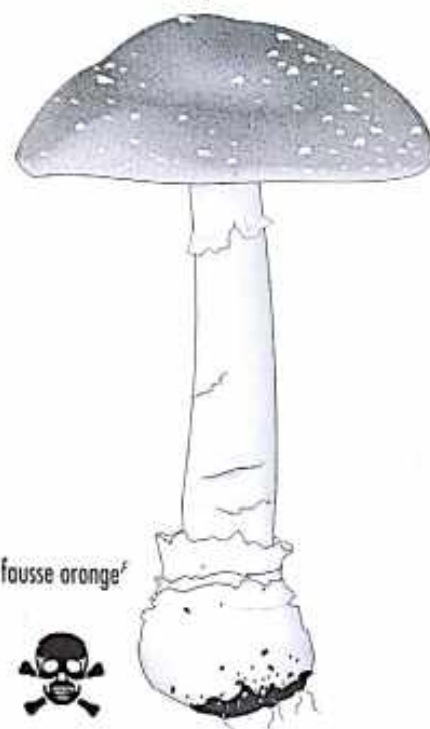



PARTIES D'UNE PLANTE

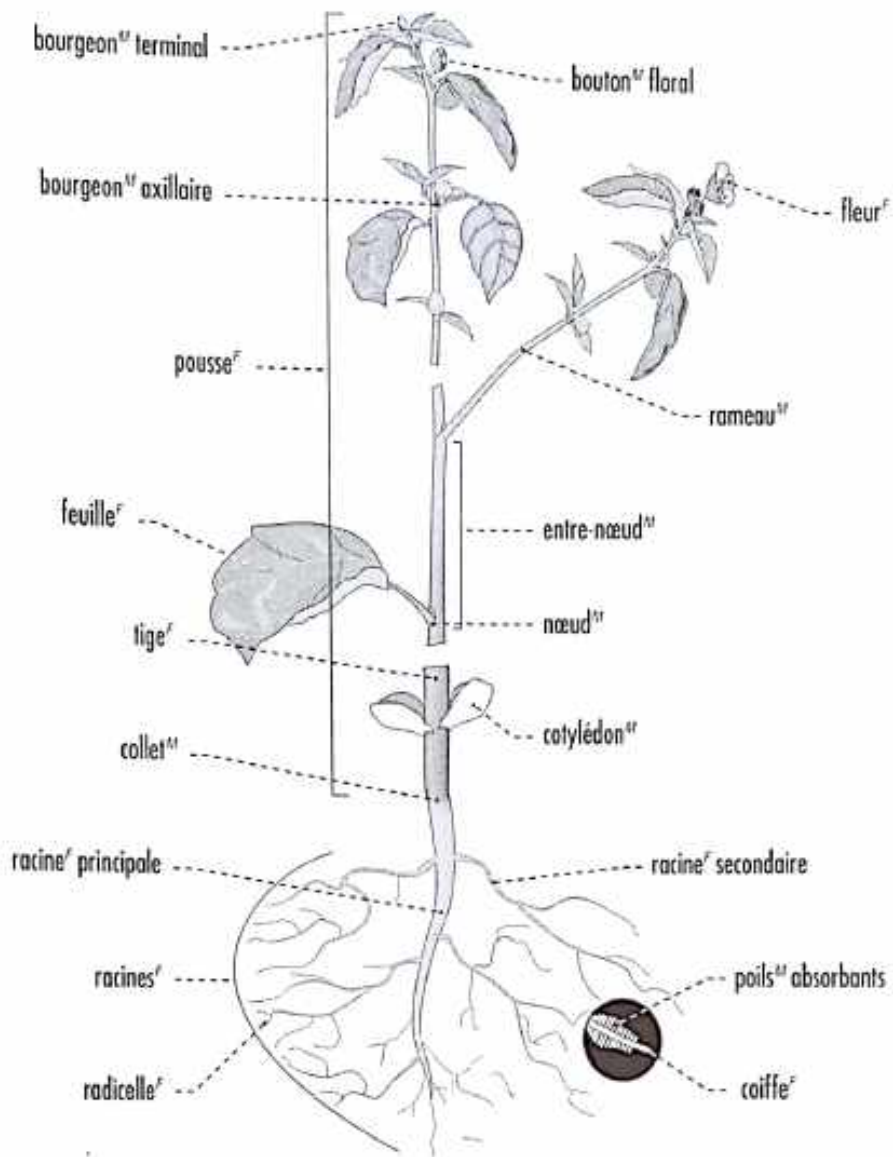

PARTIES D'UNE FEUILLE

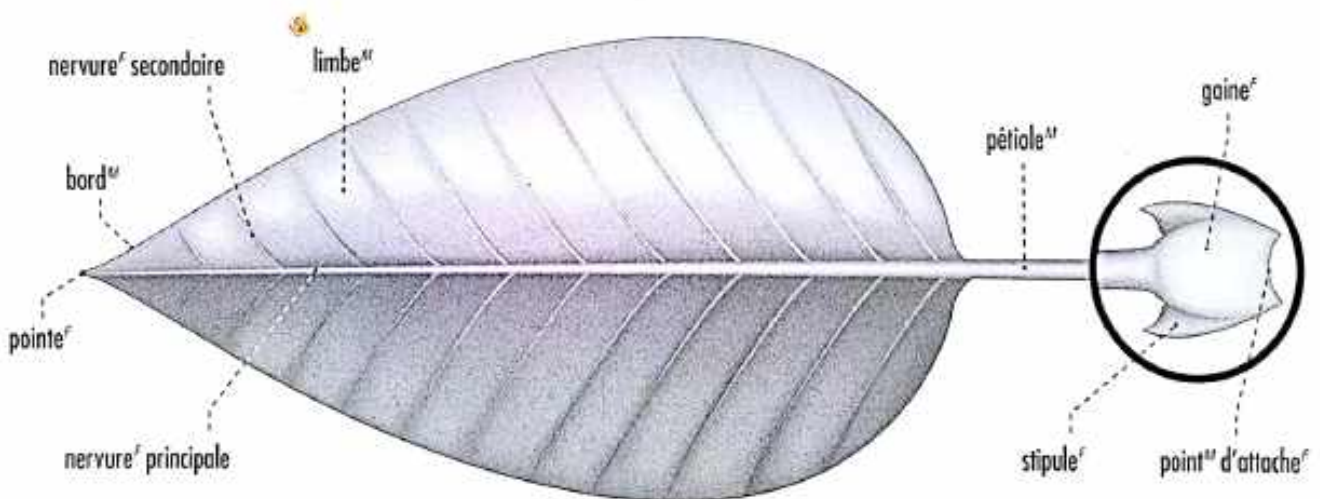



PARTIES D'UN ARBRE^M

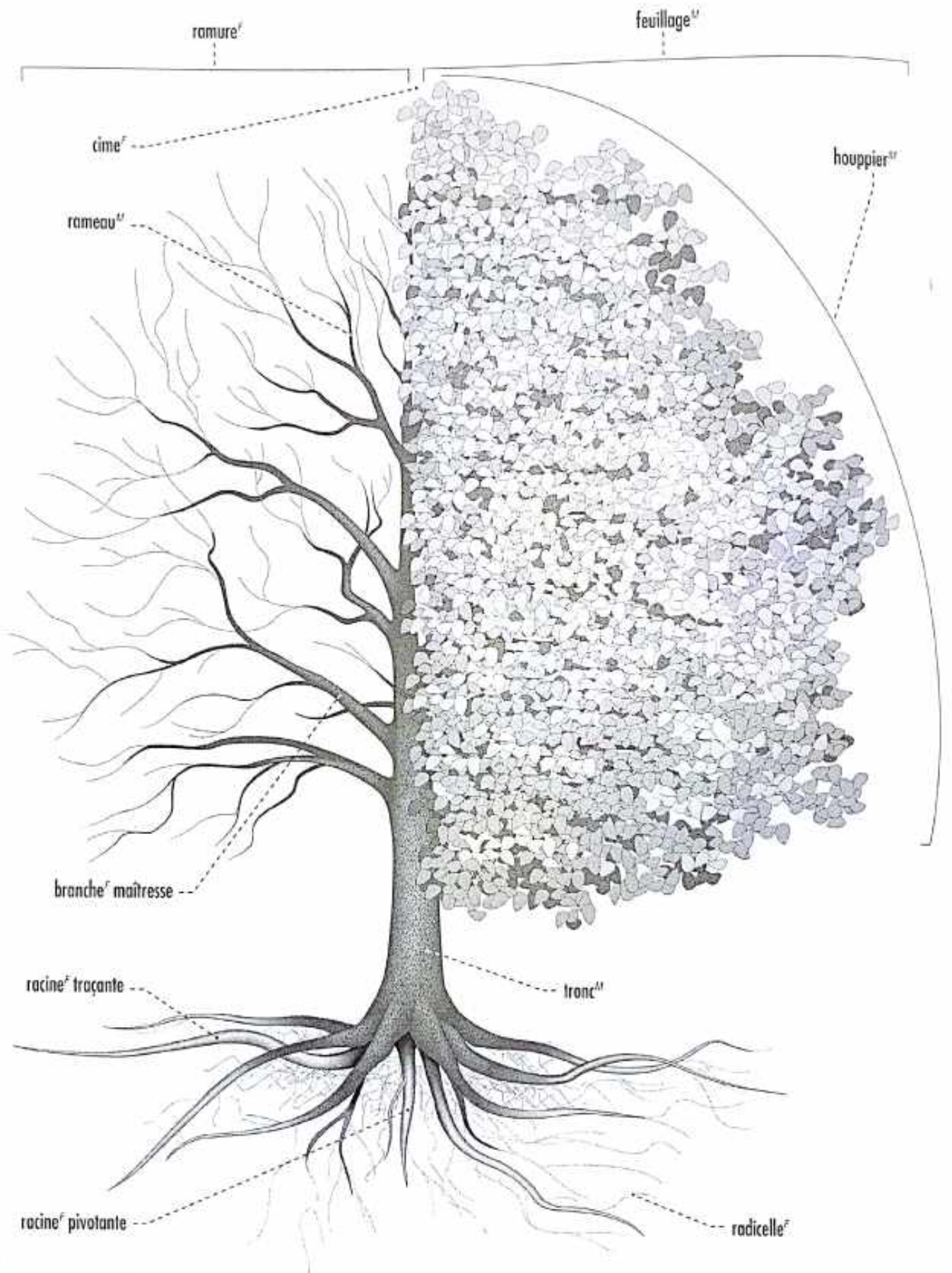



PARTIES D'UNE FLEUR

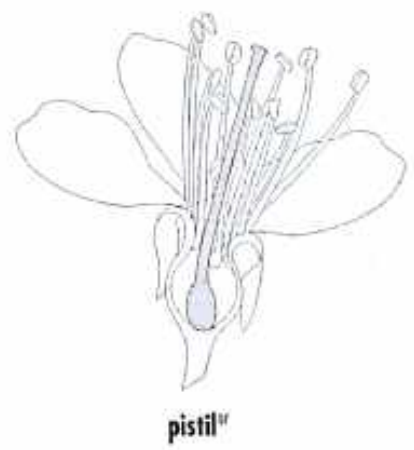
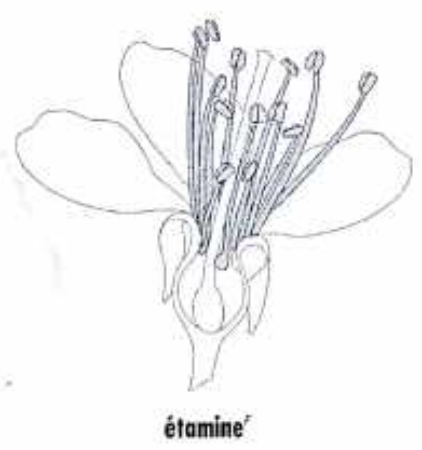
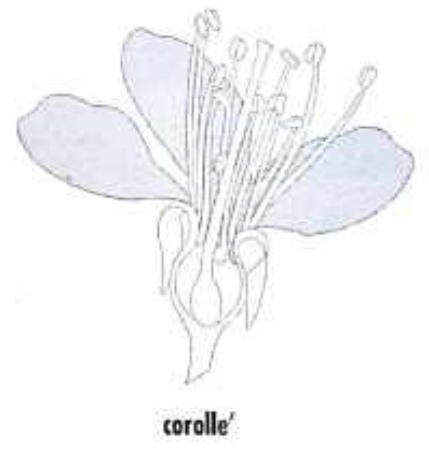
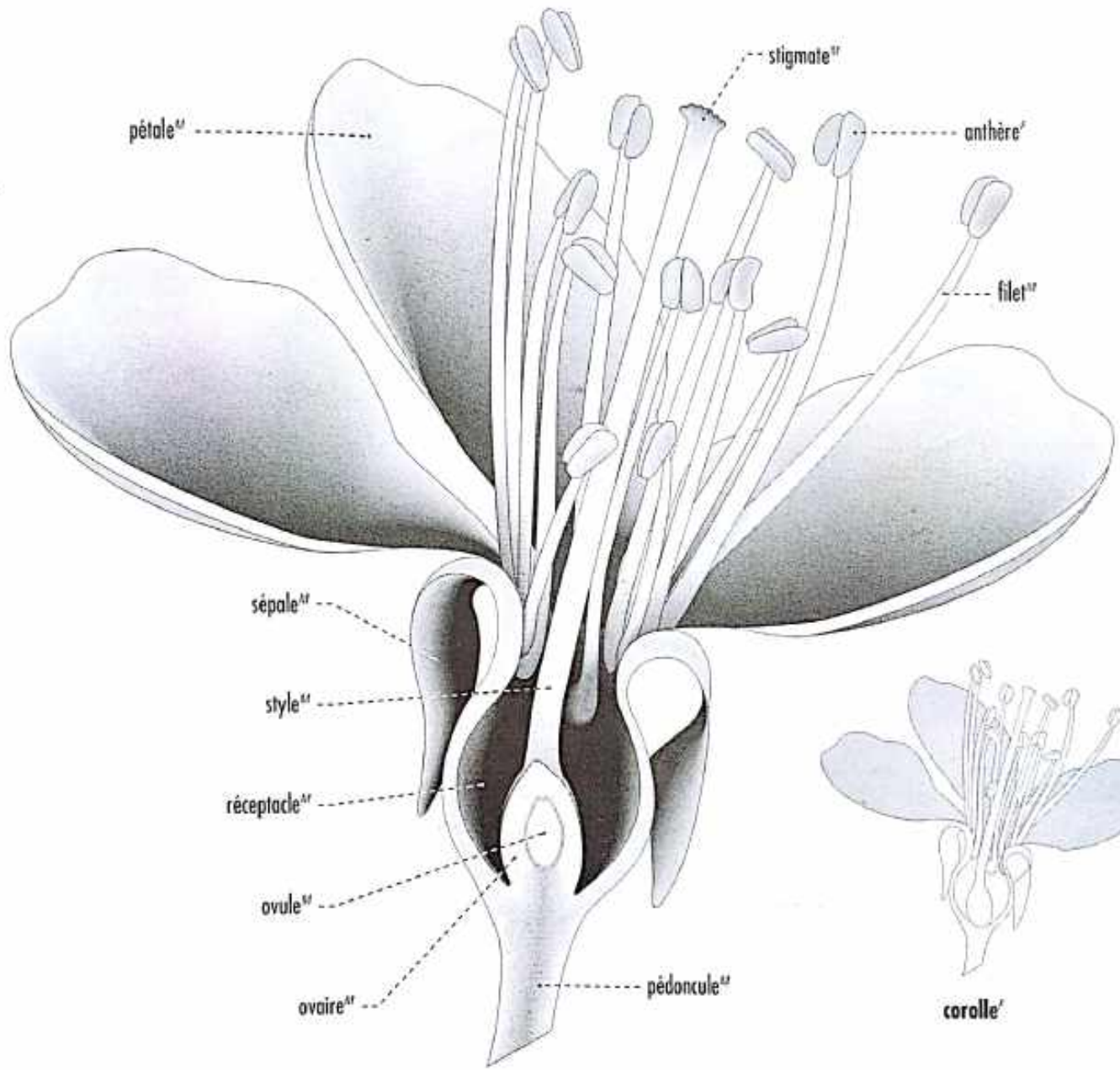



RÈGNE VÉGÉTAL

FRUITS^m CHARNUS: AGRUMES^m

coupe^f d'un agrume^m

termes^m techniques

termes^m familiers

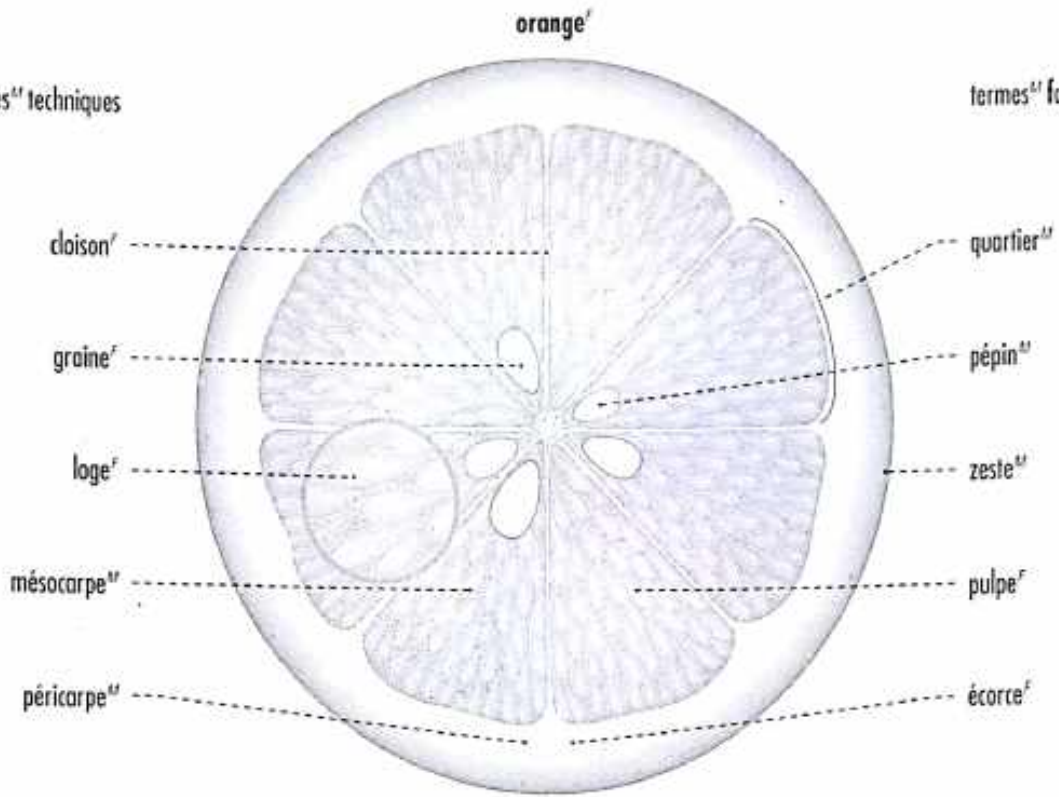

PRINCIPALES VARIÉTÉS^f D'AGRUMES^m

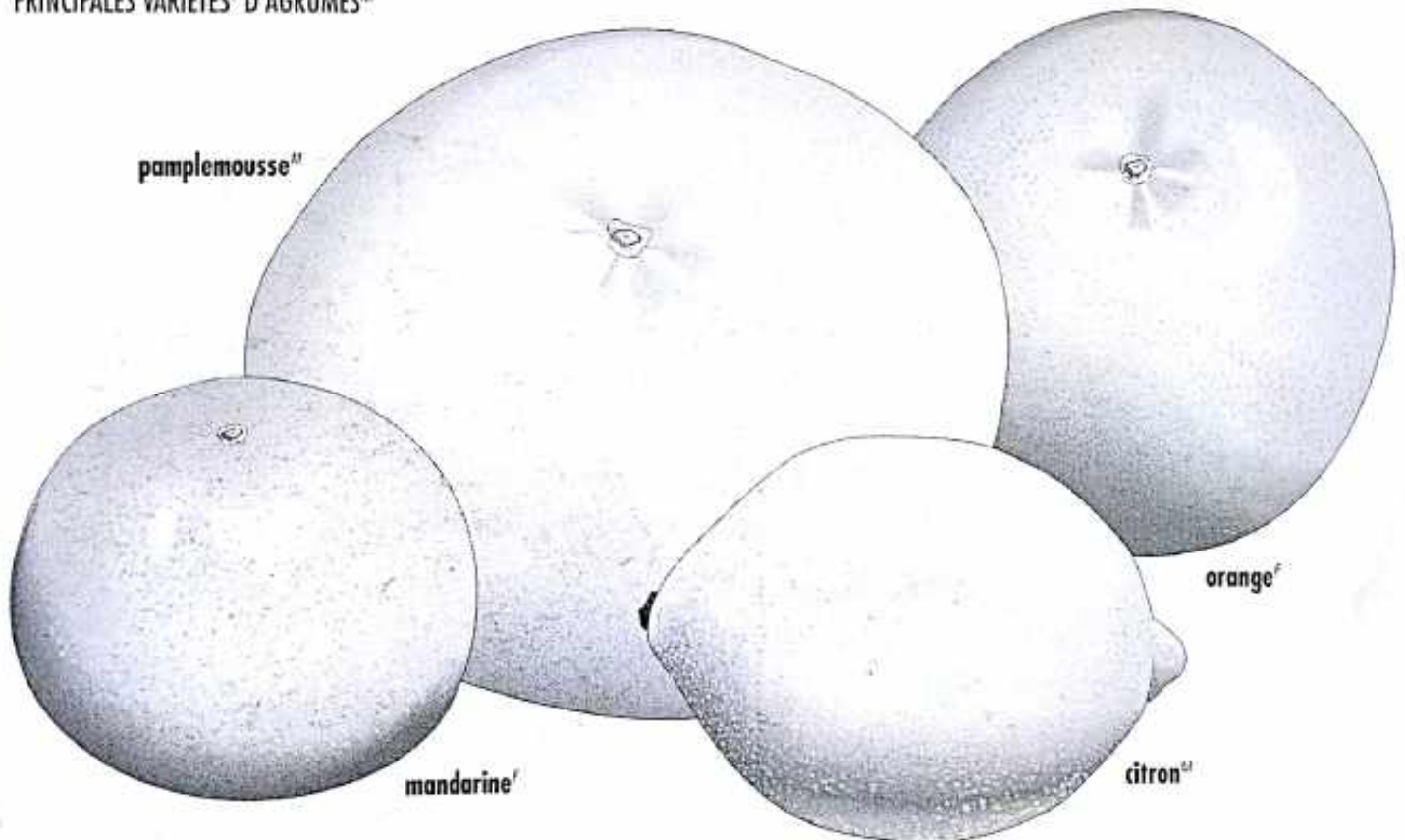



FRUITS^m CHARNUS À NOYAU^m

coupe^f d'un fruit^m à noyau^m

termes^m techniques

termes^m familiers

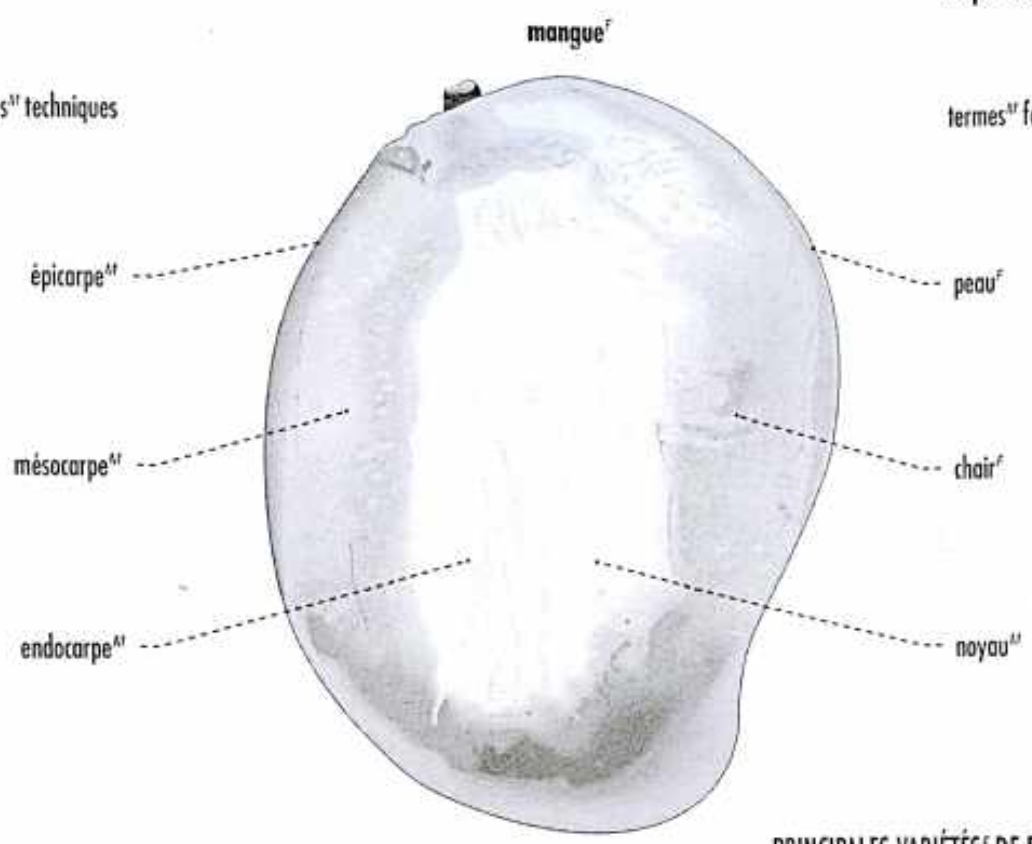

PRINCIPALES VARIÉTÉS^f DE FRUITS^m À NOYAU^m

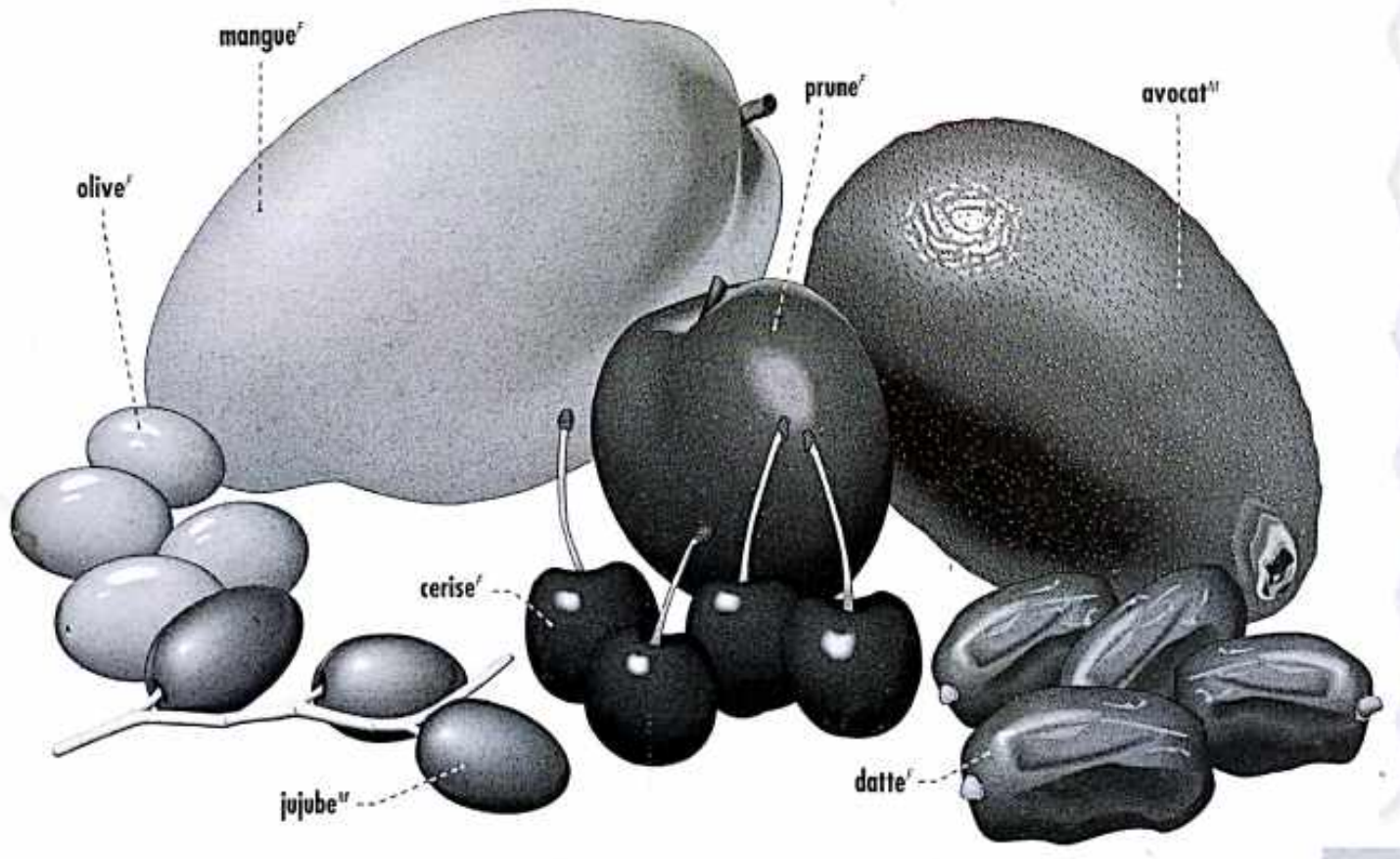



RÈGNE VÉGÉTAL

AUTRES FRUITS^{mf} CHARNUS

BAIES^f

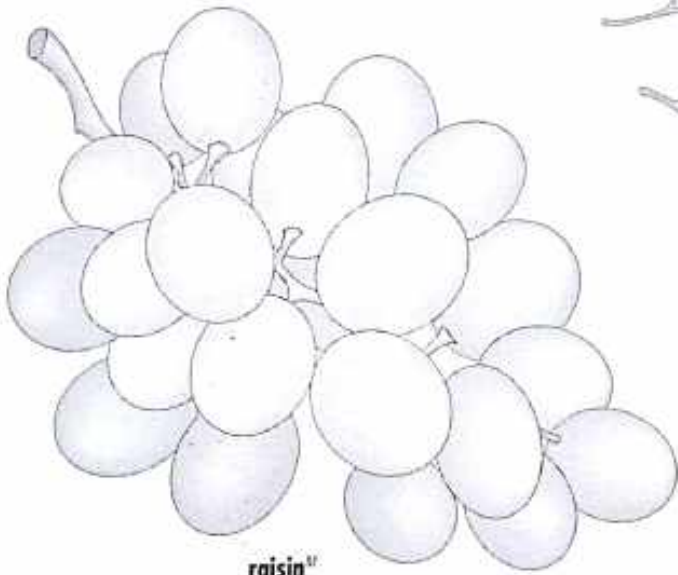

FRUITS^{mf} À PÉPINS^{mf}

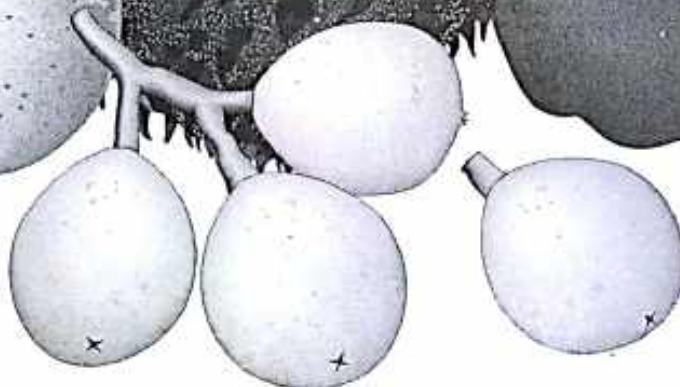
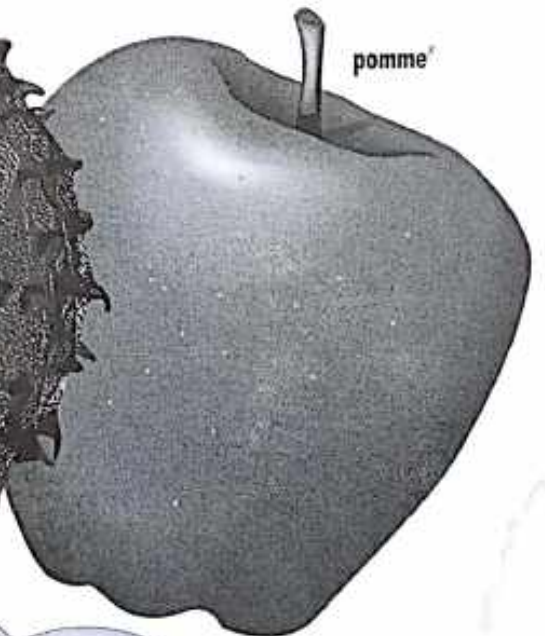
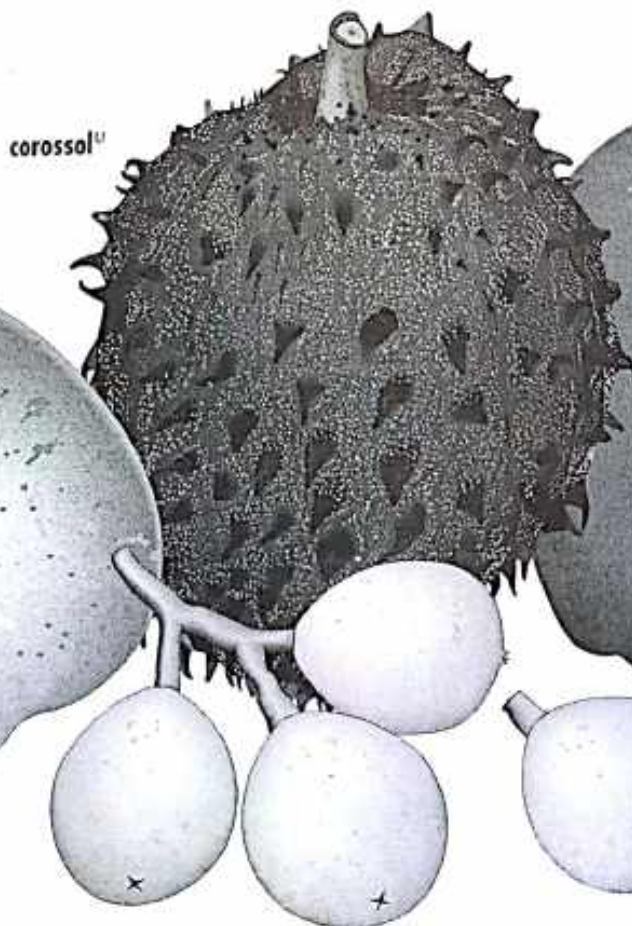
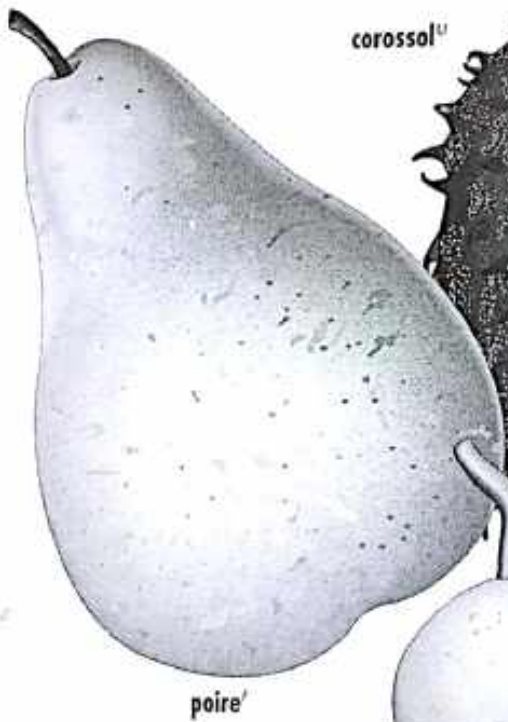



FRUITS SECS

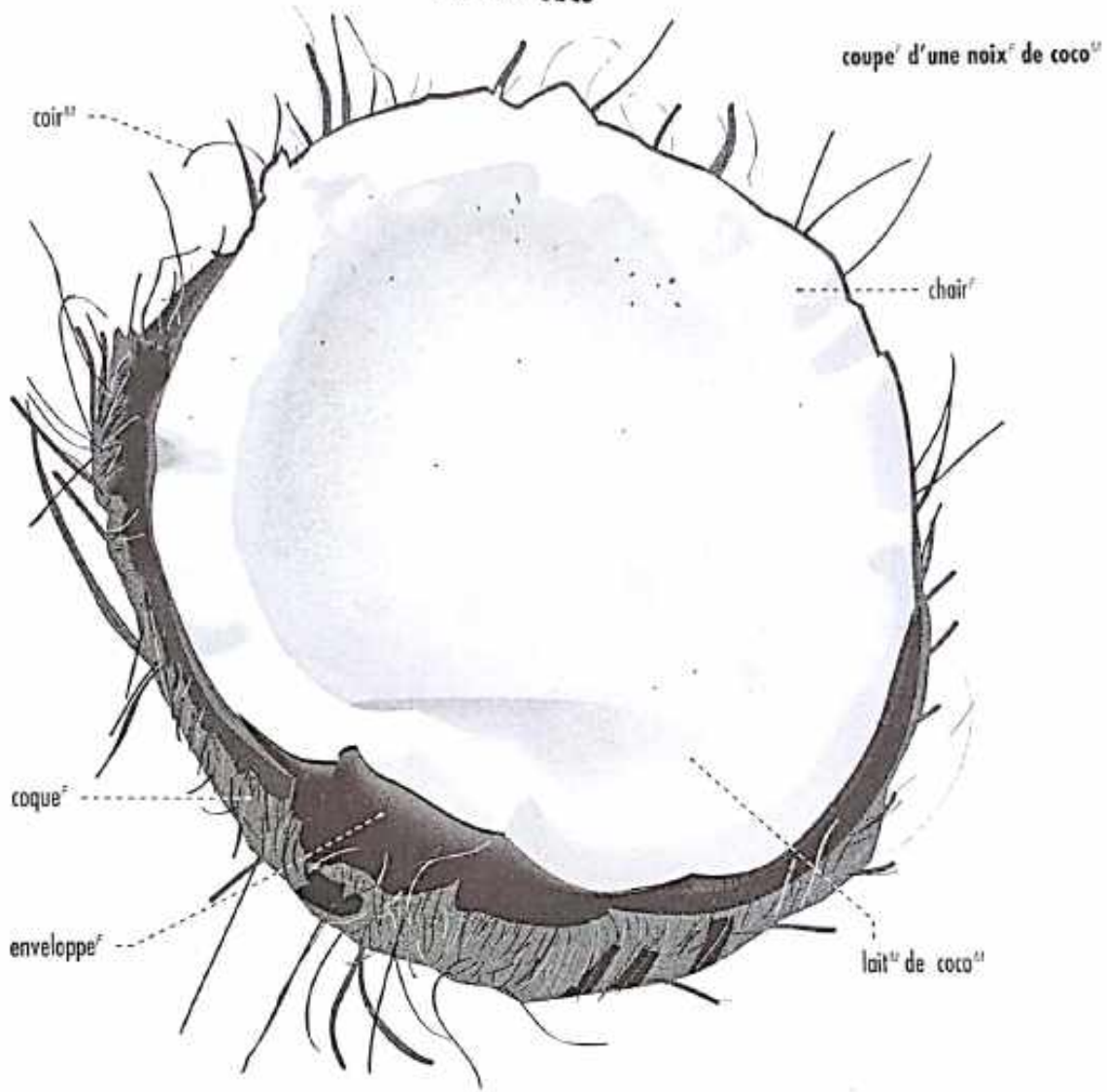

PRINCIPALES VARIÉTÉS DE NOIX

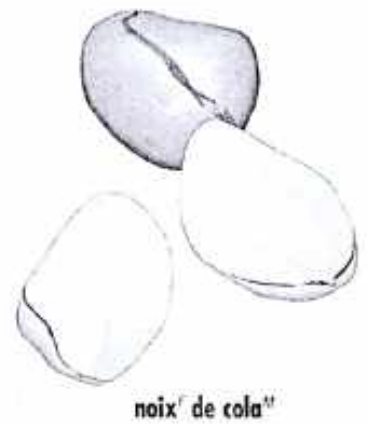
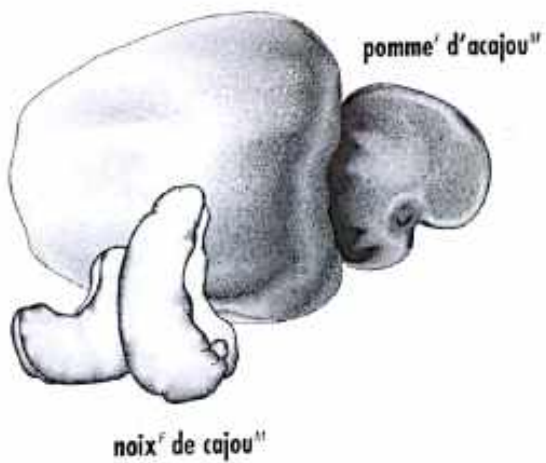

PRINCIPAUX FRUITS^m TROPICAUX



goyave^f



grenade^f



chérimole^f



figue^f de Barbarie^f



tamarin^m



karité^m

aubergine^f africaine



cacao^m



papaye^f



café^m



ananas^m

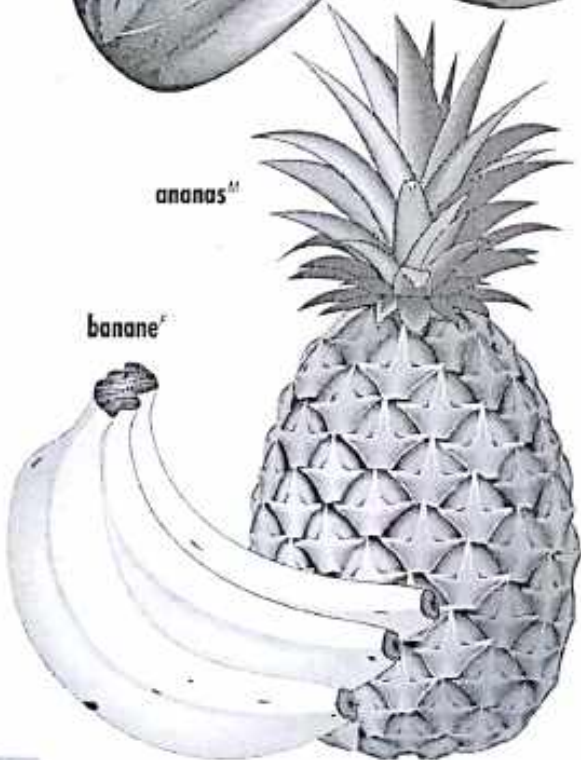

banane^f



pain^m de singe^m

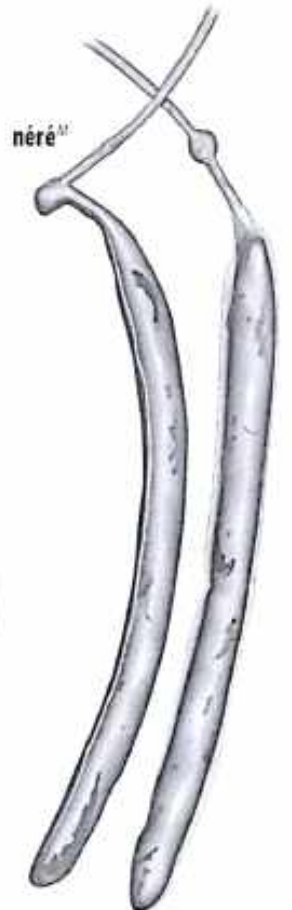

néré^m



LÉGUMES^M

LÉGUMES^M FLEURS^F

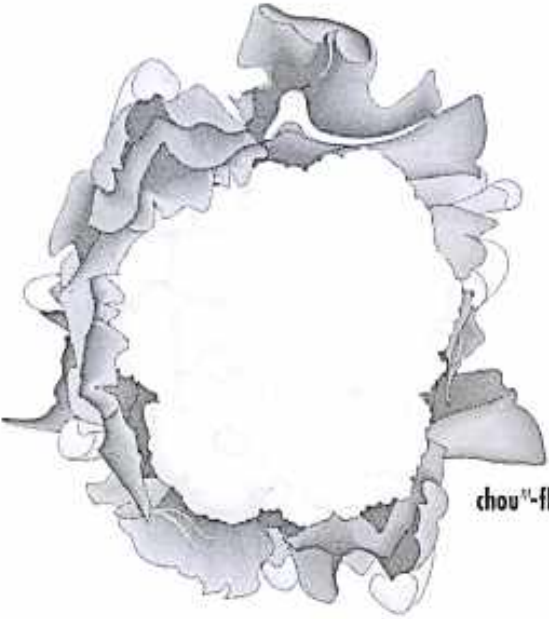

chou^M-fleur^F

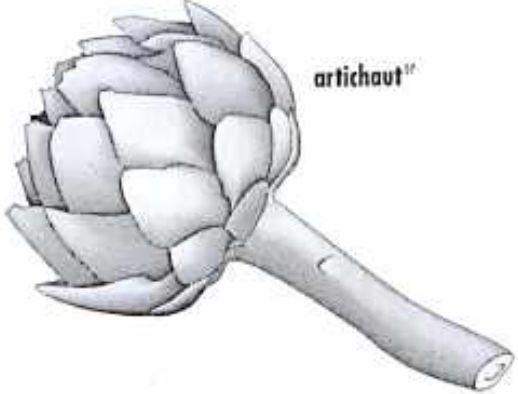

artichaut^M

LÉGUMES^M FRUITS^F

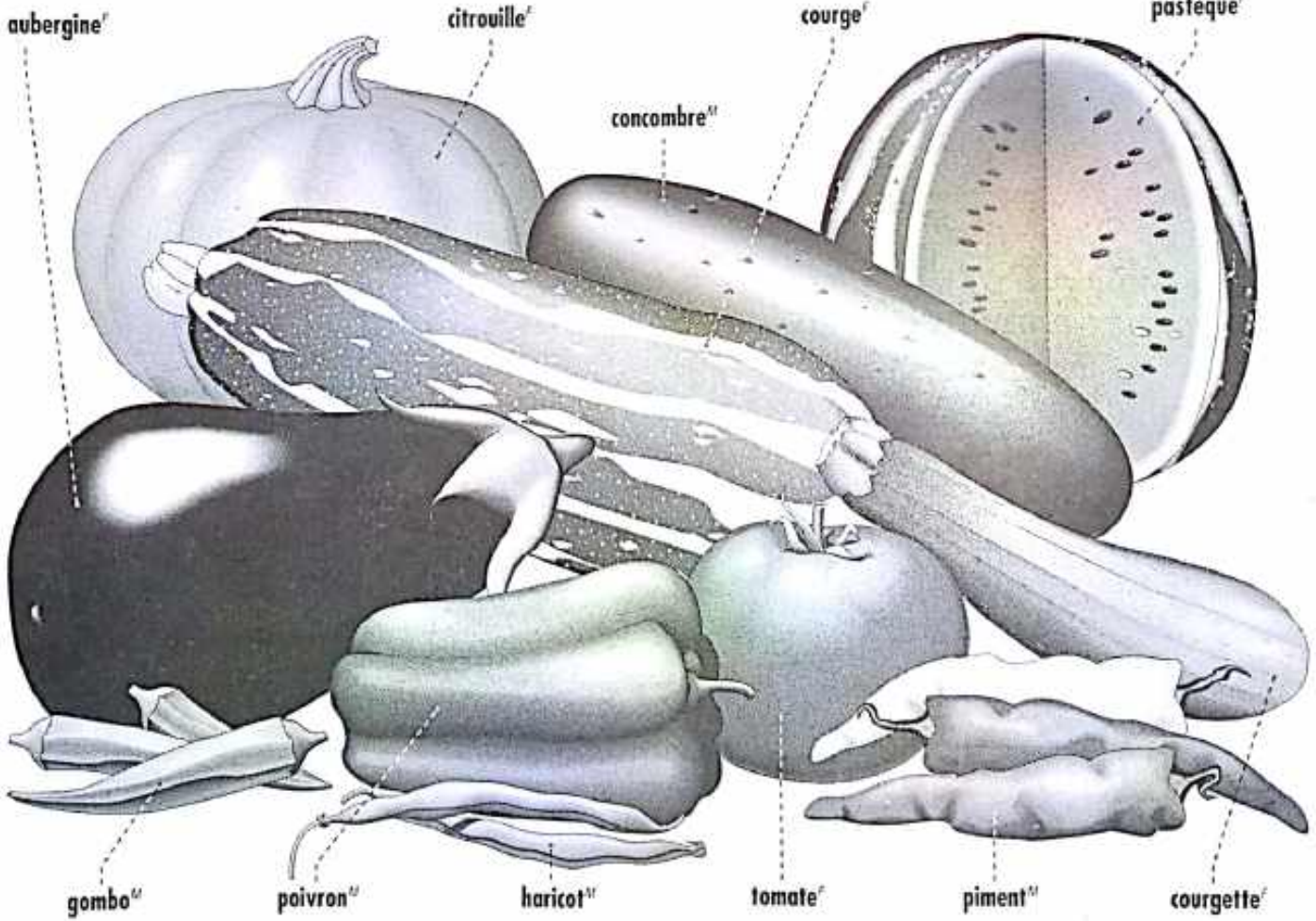

aubergine^F

citrouille^F

courge^F

pastèque^F

concombre^M

gombo^M

poivron^M

haricot^M

tomate^F

piment^M

courgette^F

LÉGUMES^M

coupe^f d'un bulbe^M

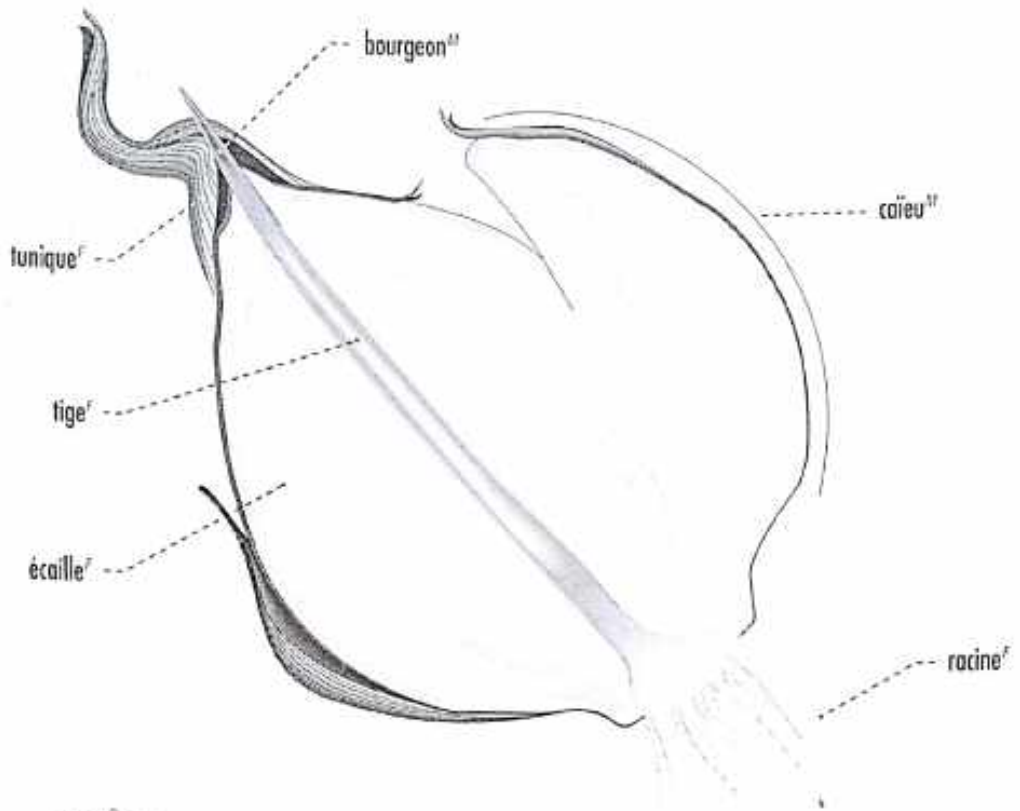

LÉGUMES^M BULBES^M

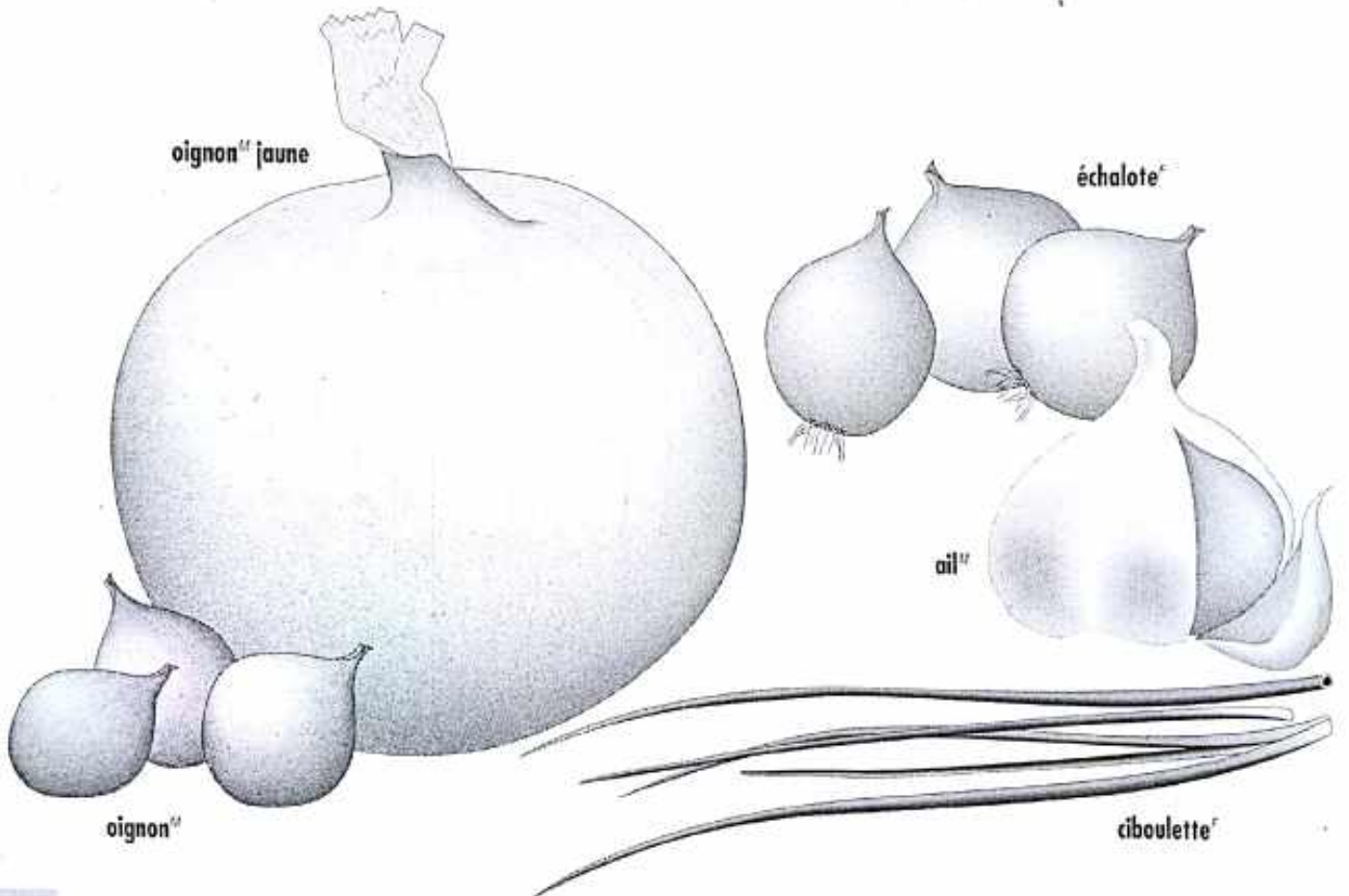



LÉGUMES^m TUBERCULES^m

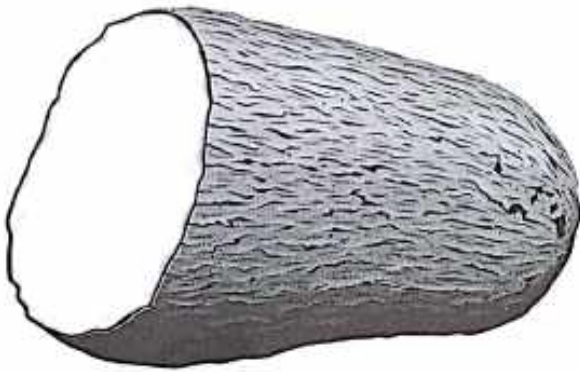

igname^m

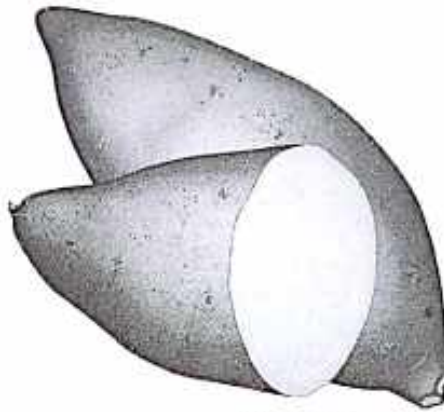

patate^f douce



taro^m



pomme^f de terre^f



manioc^m

LÉGUMES^m RACINES^f



betterave^f



navet^m

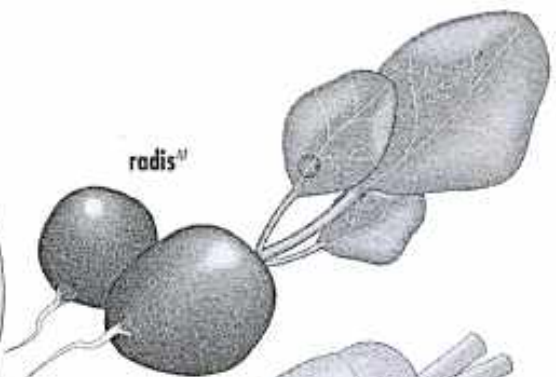

radis^m

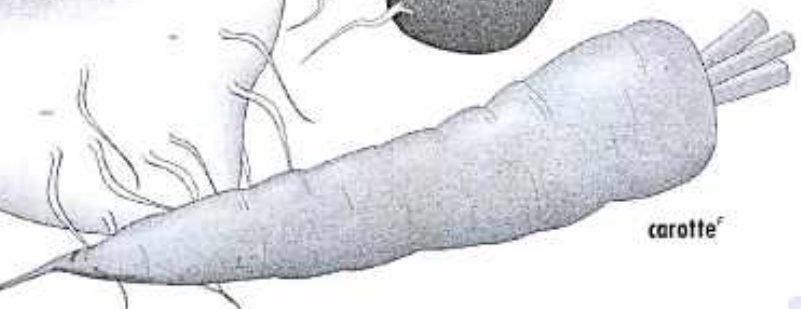

carotte^f



RÈGNE VÉGÉTAL

LÉGUMES^M

LÉGUMES^M TIGES^F



asperge^F

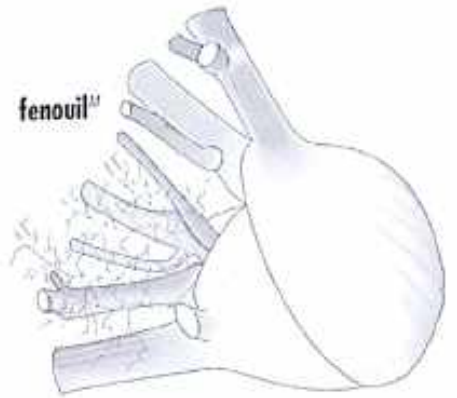

fenouil^M

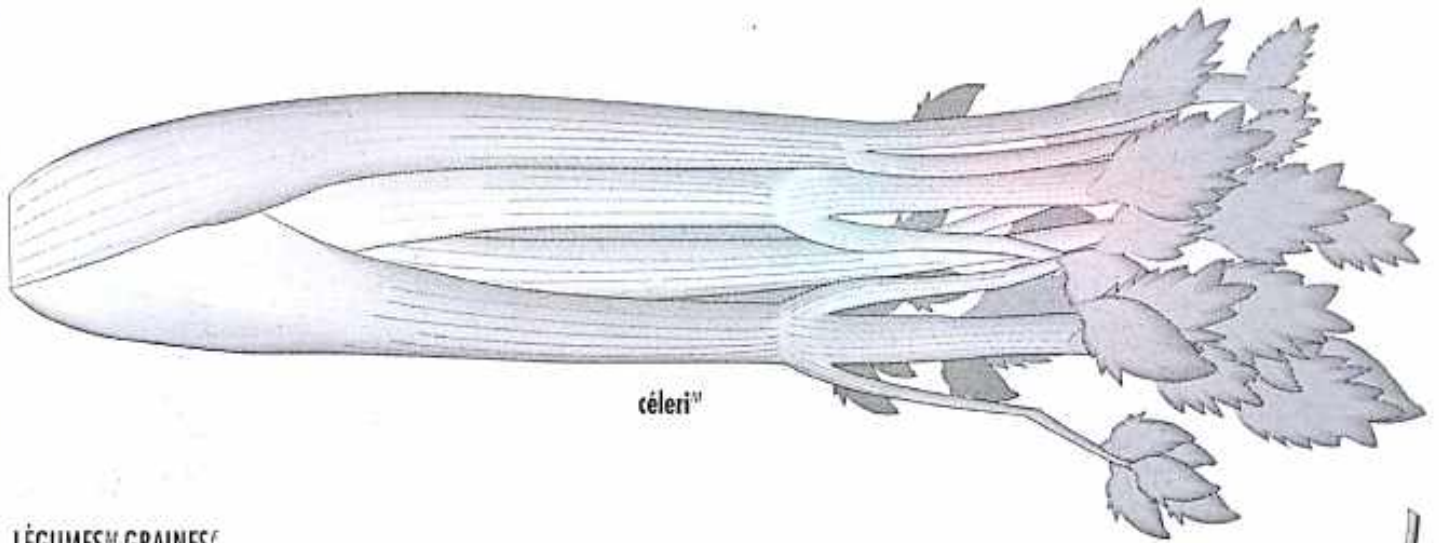

céleri^M

LÉGUMES^M GRAINES^F

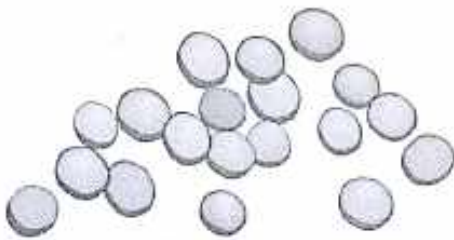

lentilles^F



graines^F de haricot^M

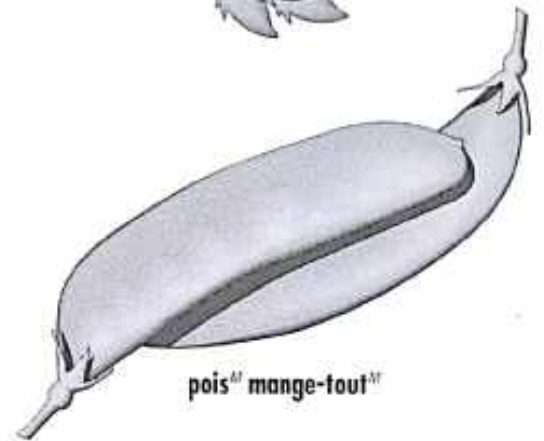

pois^M mange-tout^M



pois^M chiches



graines^F de soja^M



petits pois^M



LÉGUMES^m FEUILLES^f

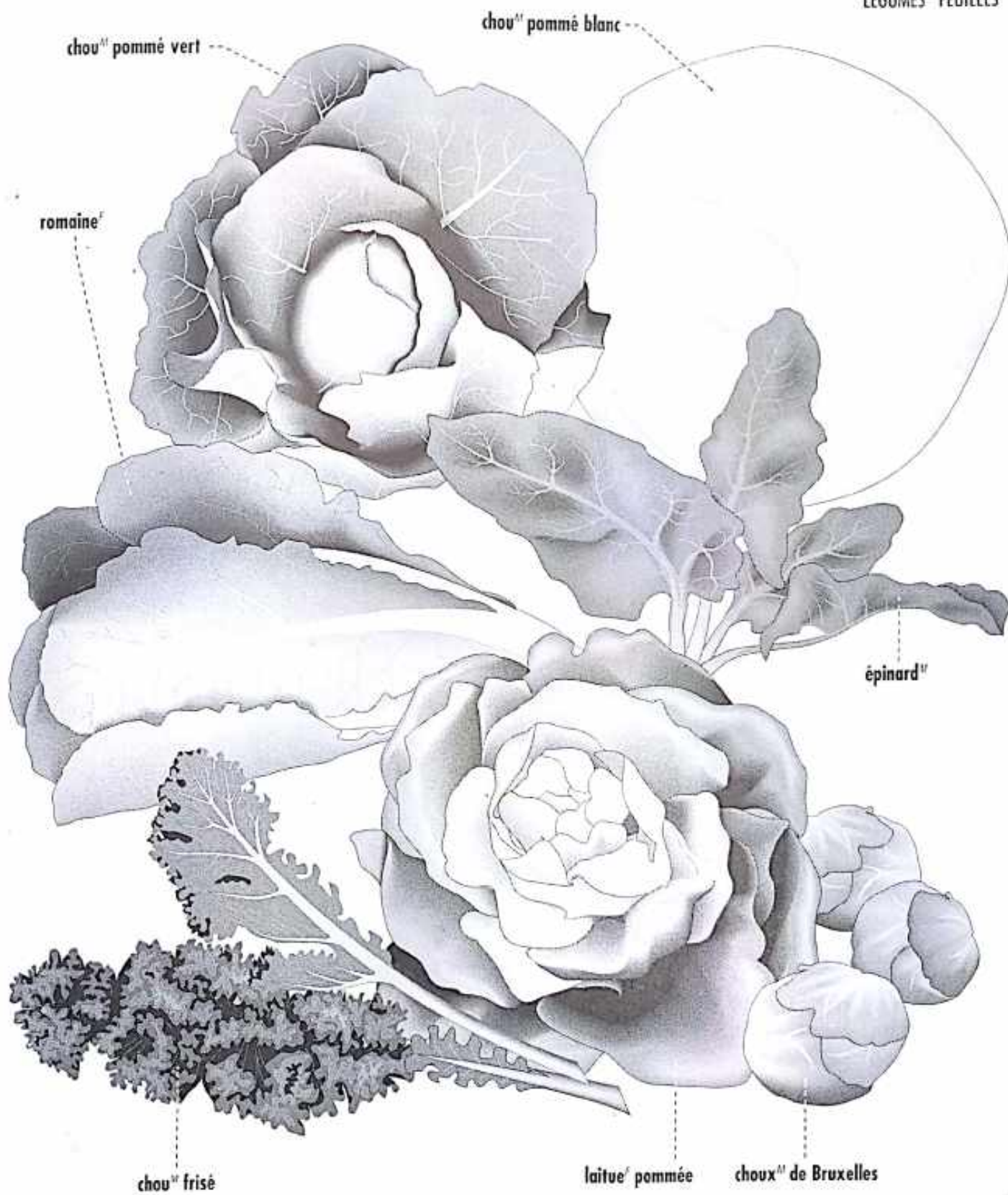



TYPES^m DE CÉRÉALES^f



riz^m

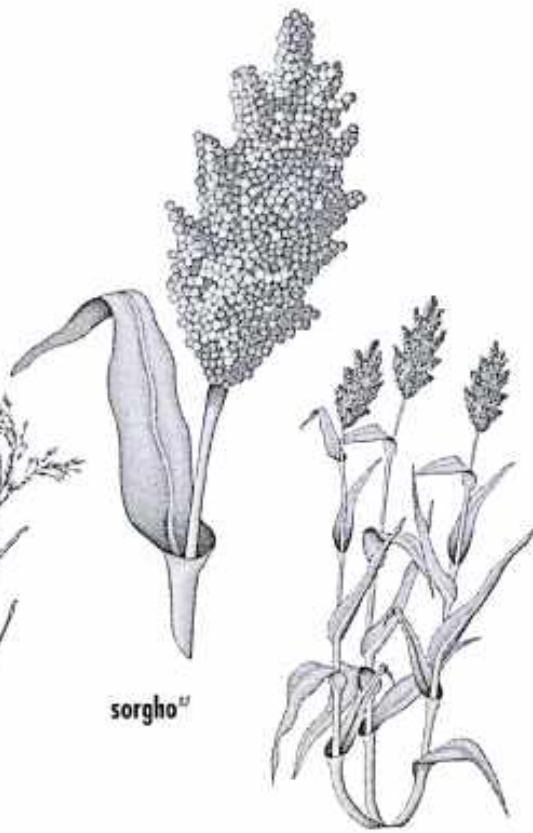

sorgho^m

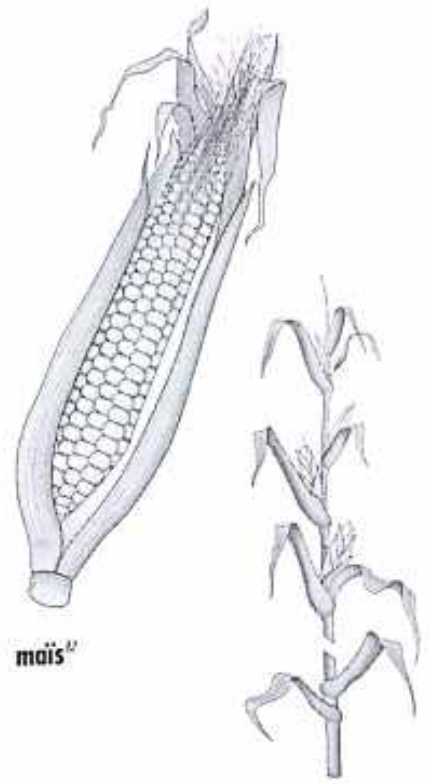

mais^m



fonio^m



mil^m

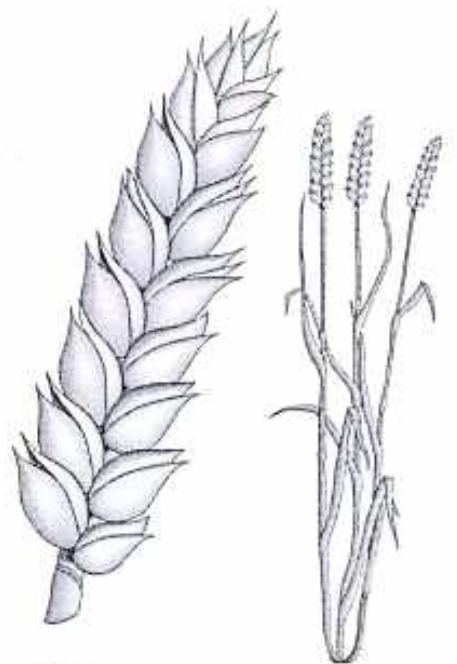

blé^m



CELLULE ANIMALE

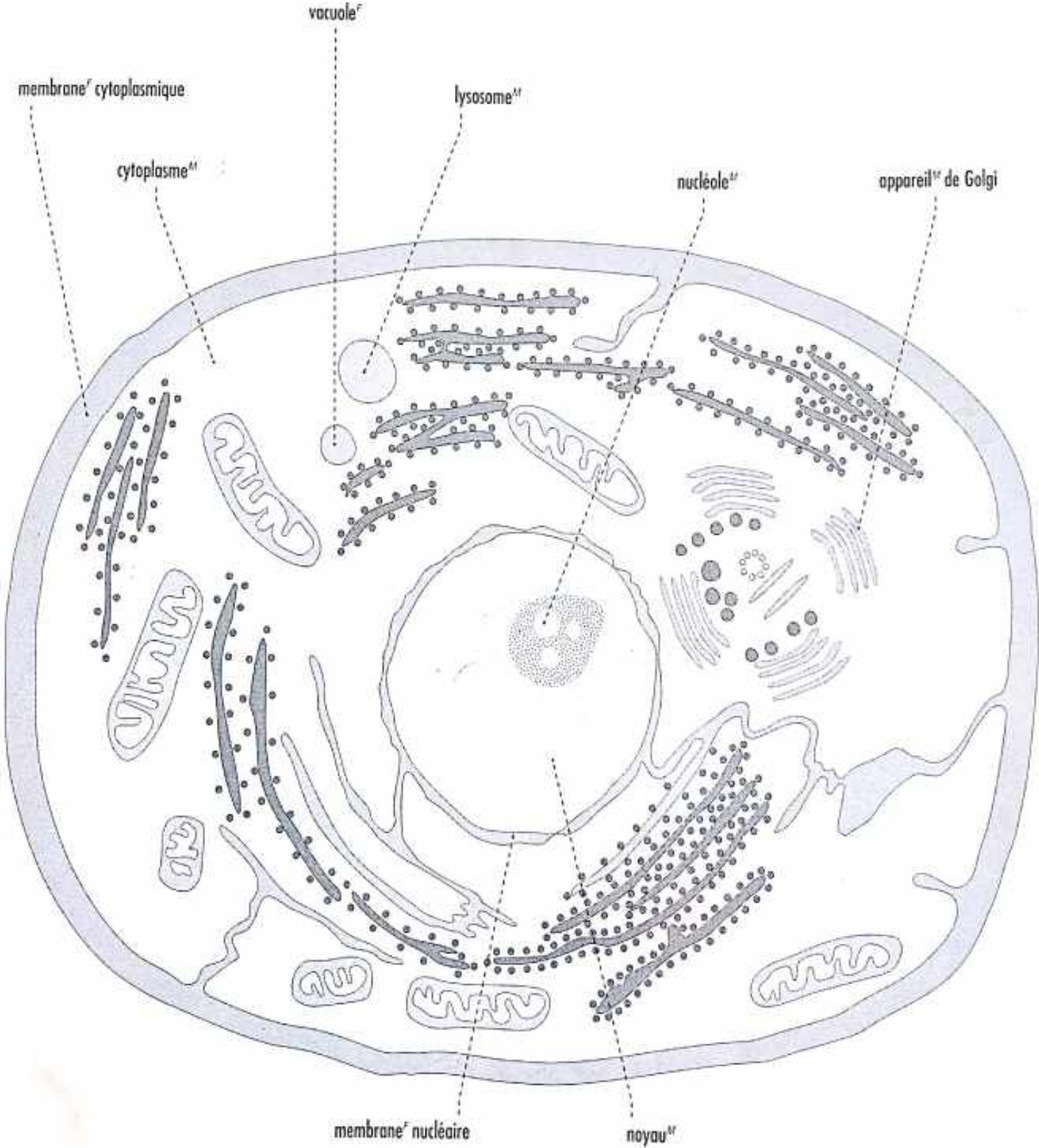



RÈGNE ANIMAL

INSECTES^M ET ARAIGNÉE^F

INSECTES^M ET ARAIGNÉE^F COMMUNS



cigale^F

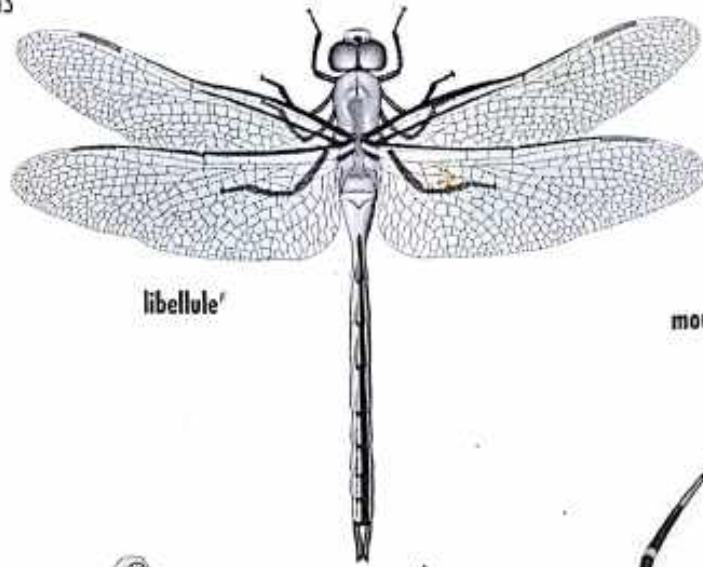

libellule^F



mouche^F

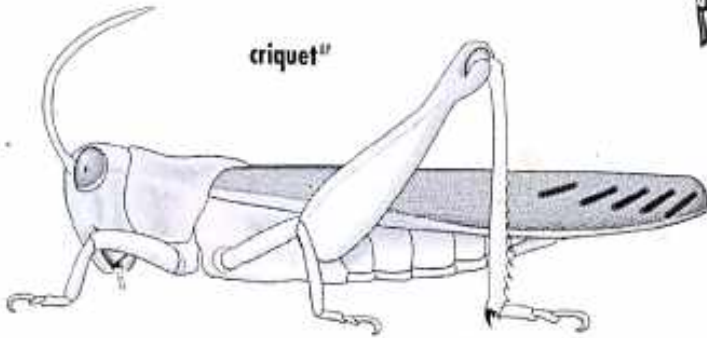

criquet^M

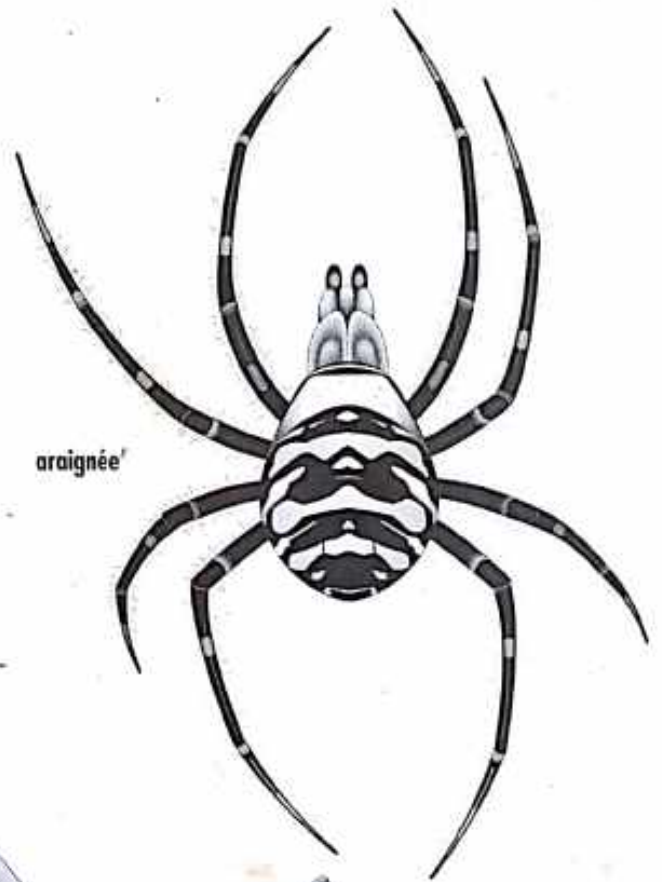

araignée^F



coccinelle^F



fourmi^F

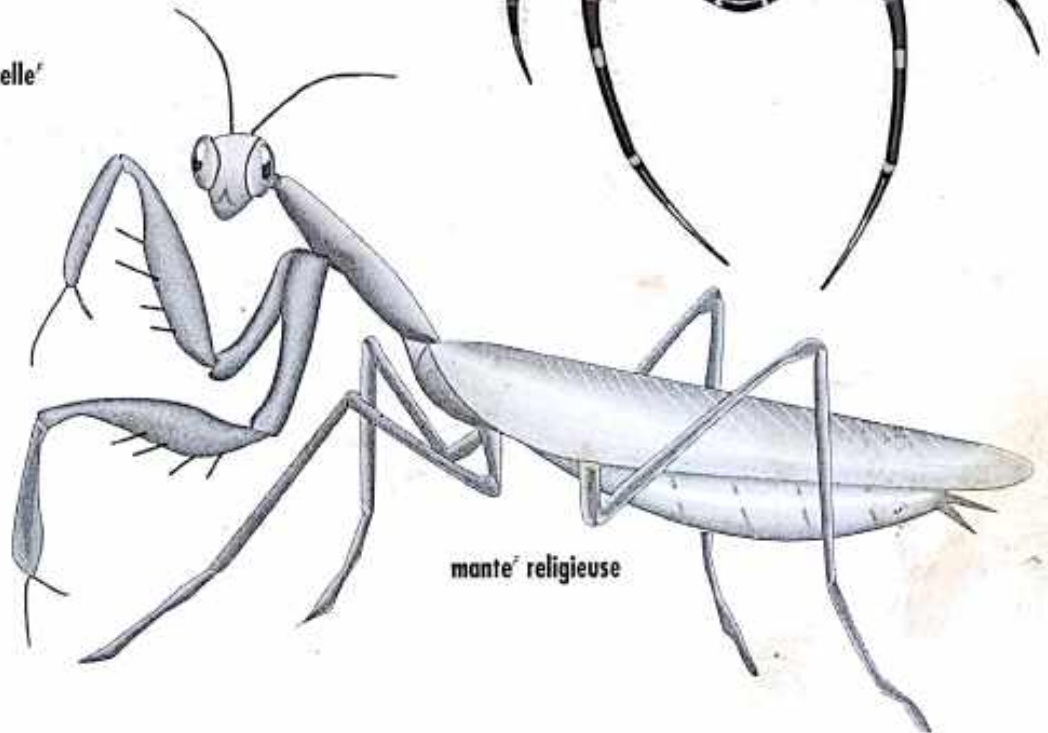

mante^F religieuse



puce^f



termitest



punaise^f



moustiquest

abeille^f

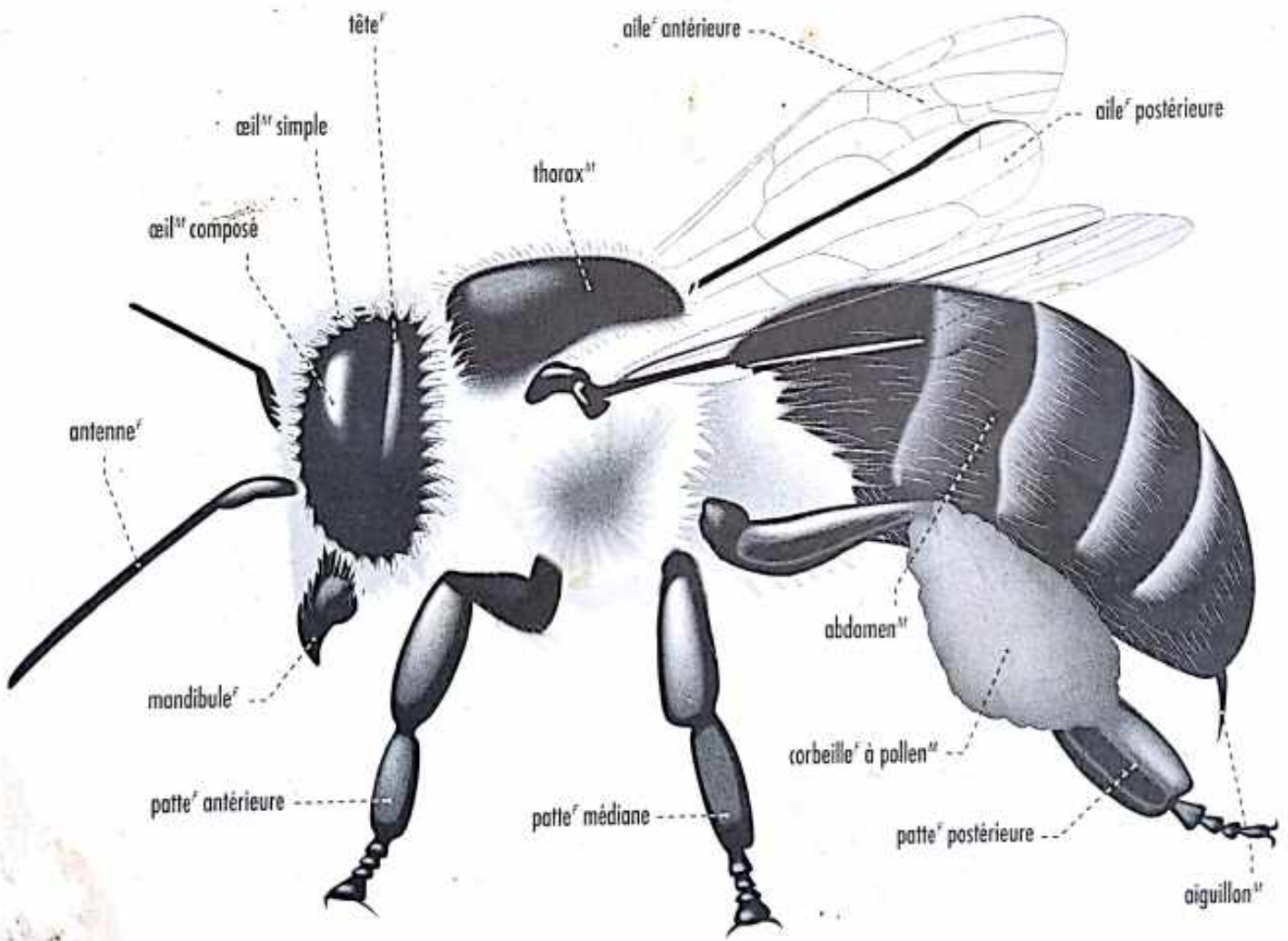



RÈGNE ANIMAL

INSECTES^M

morphologie^F d'un insecte^M

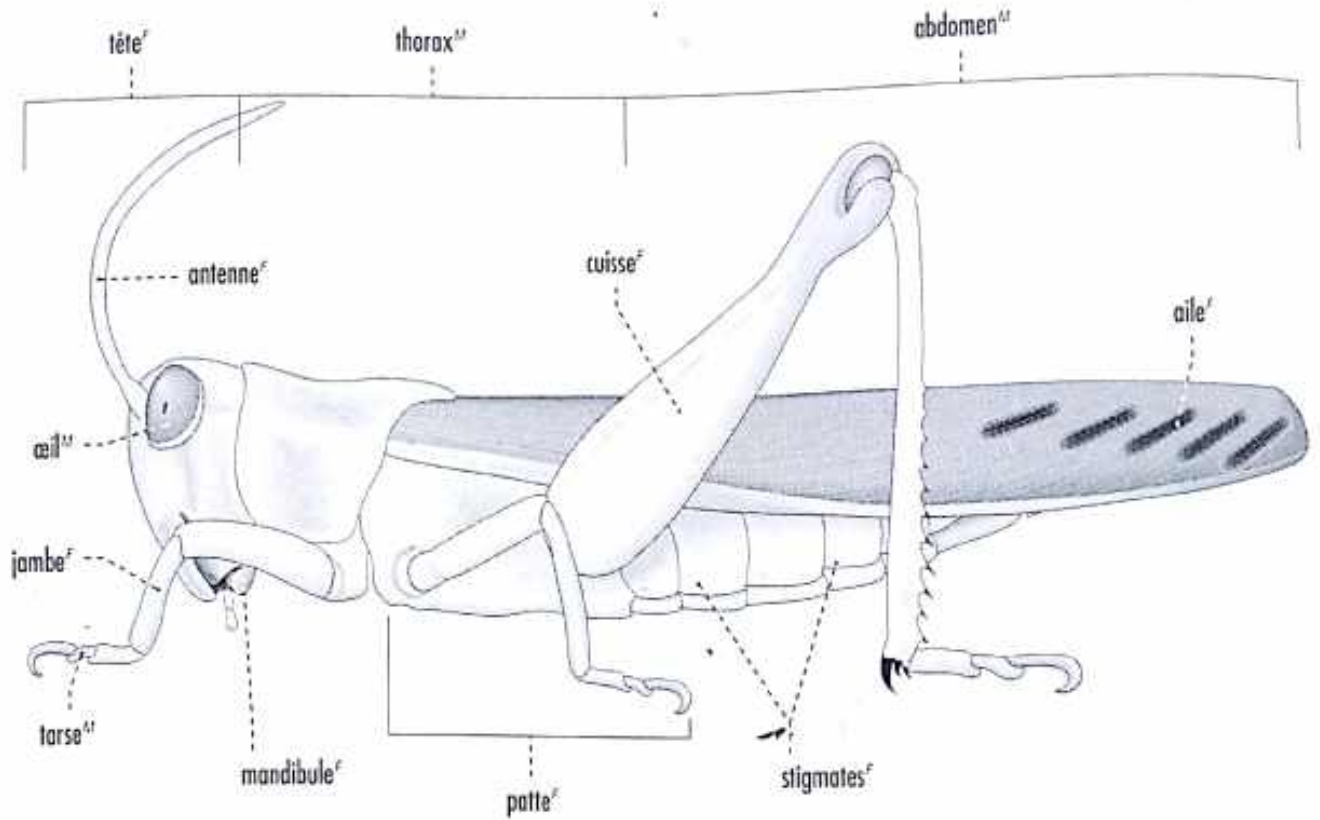

MÉTAMORPHOSE^F DU MOUSTIQUE^M

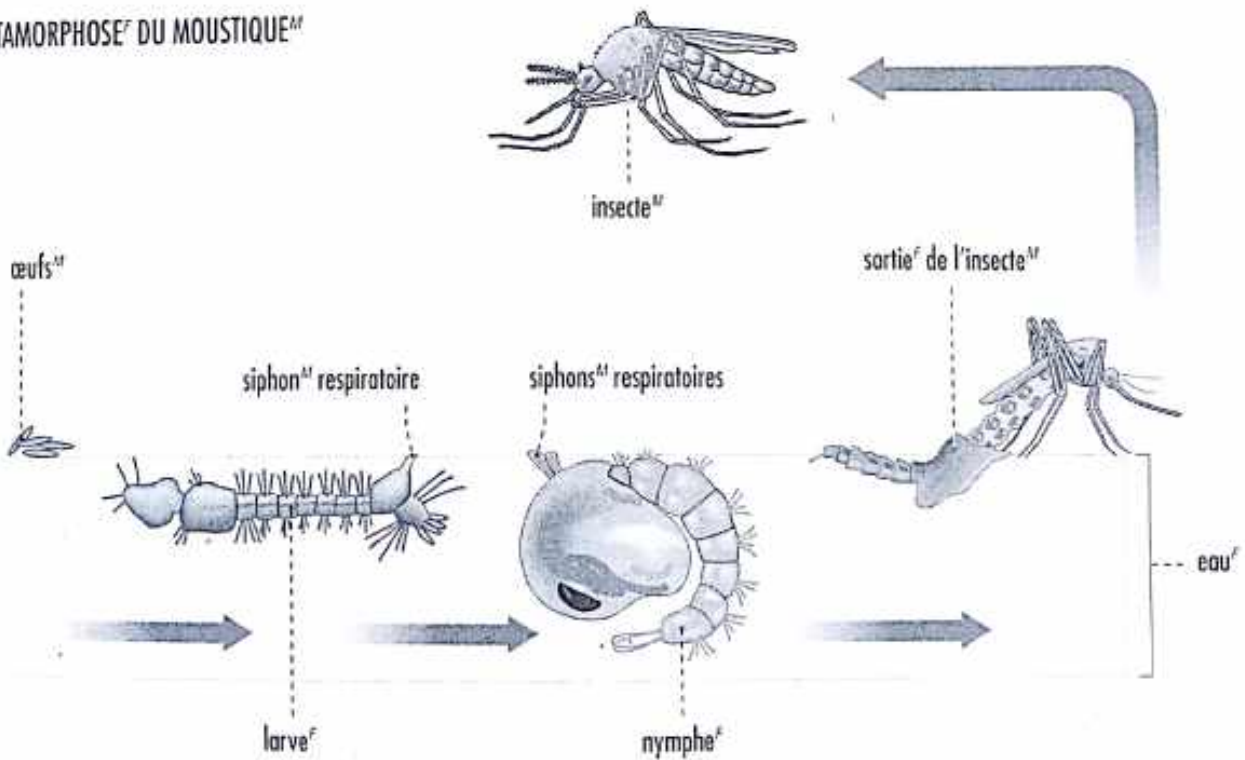



AMPHIBIENS

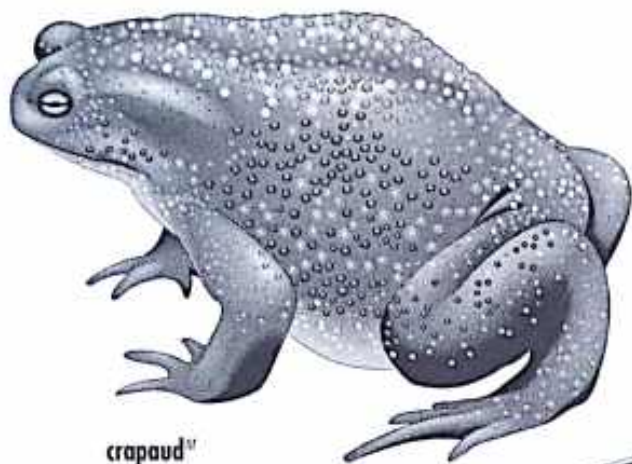

crapaud

grenouille

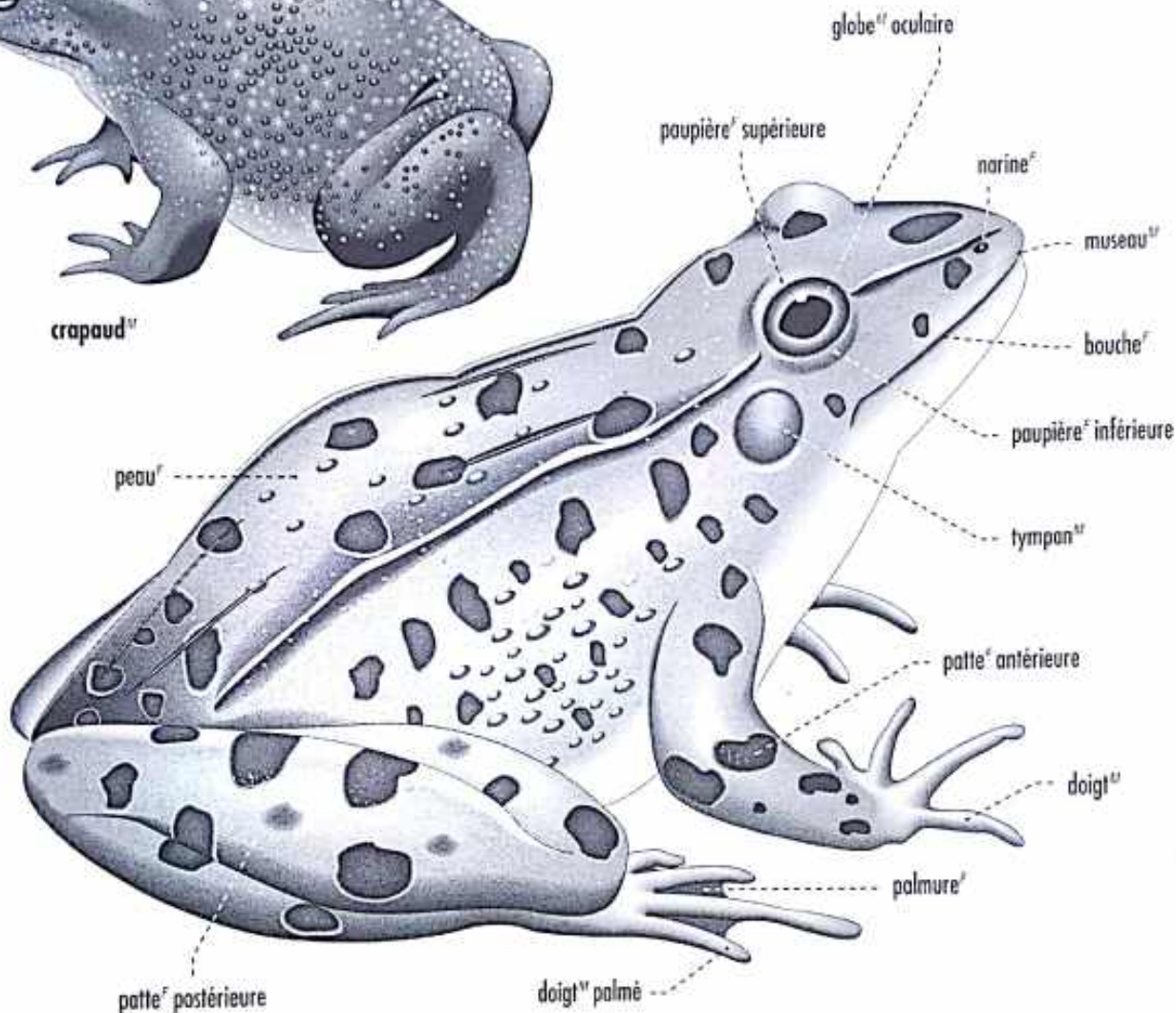

MÉTAMORPHOSE DE LA GRENOUILLE

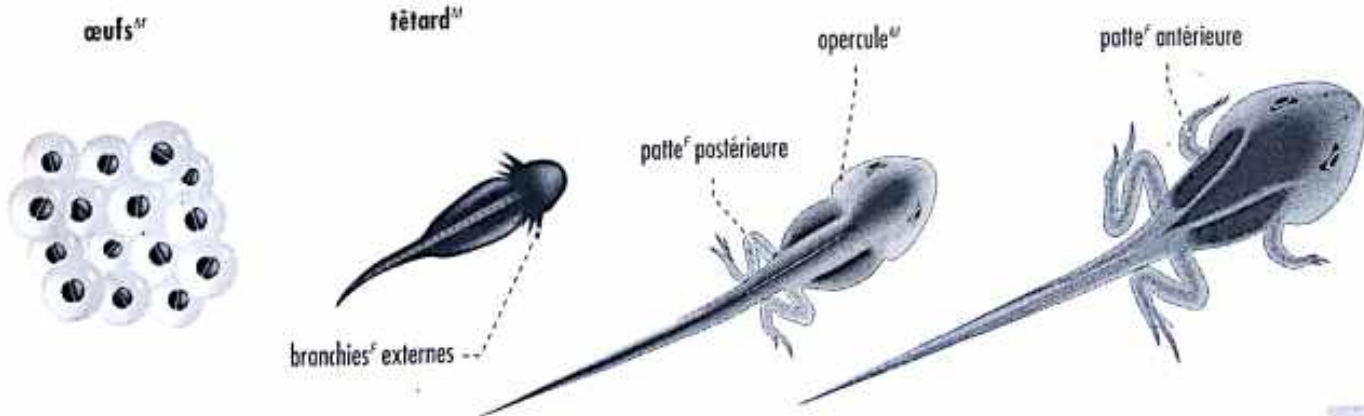



POISSON^{MF}

morphologie^f

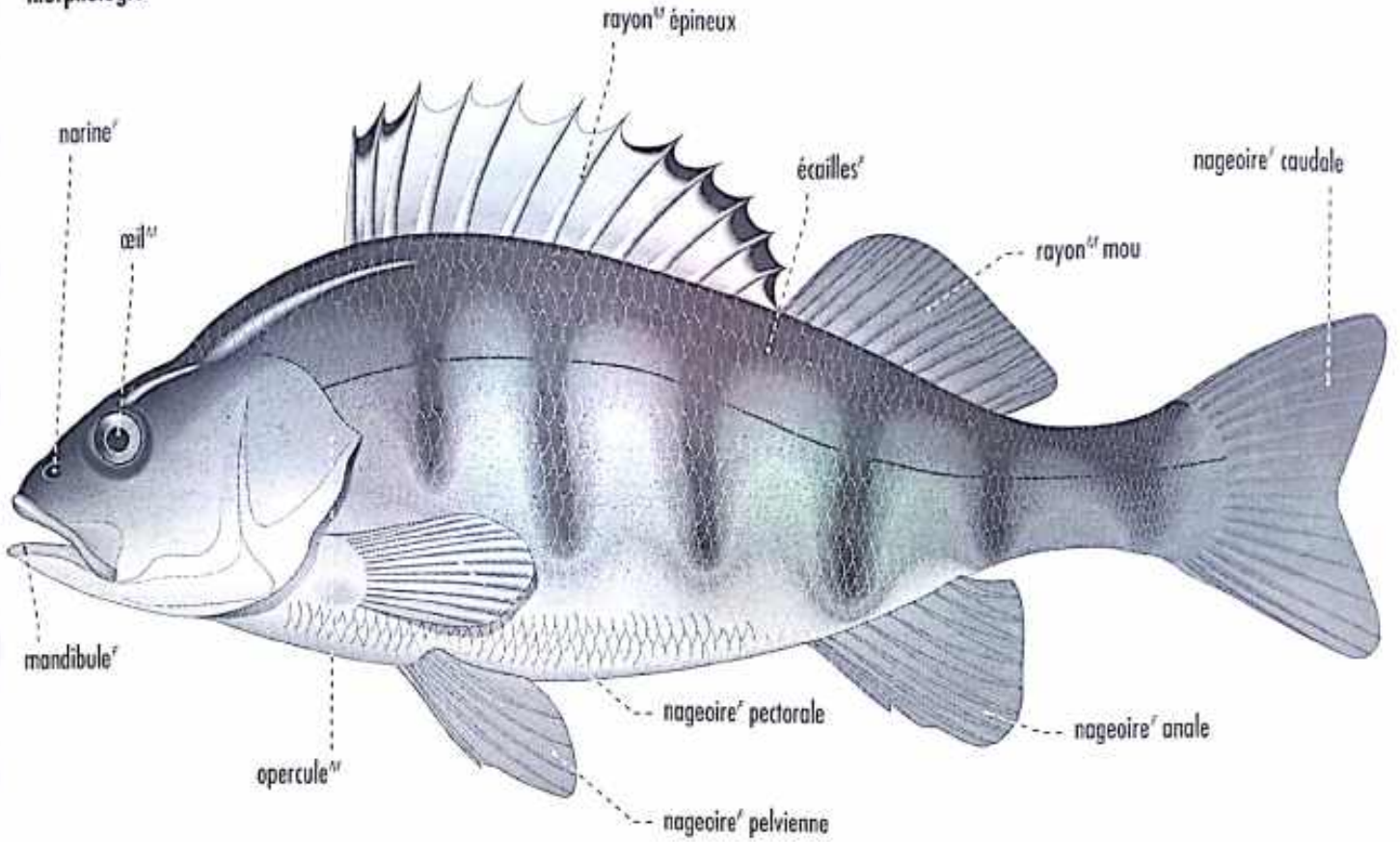

première nageoire^f dorsale

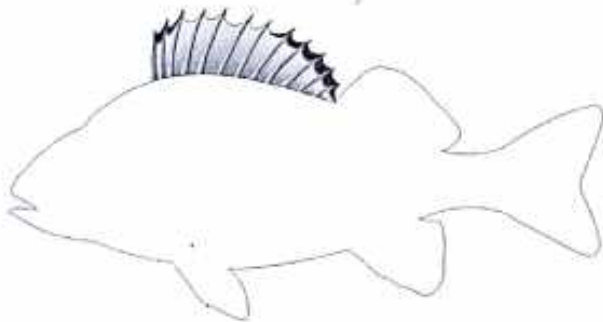

seconde nageoire^f dorsale



branchies^f

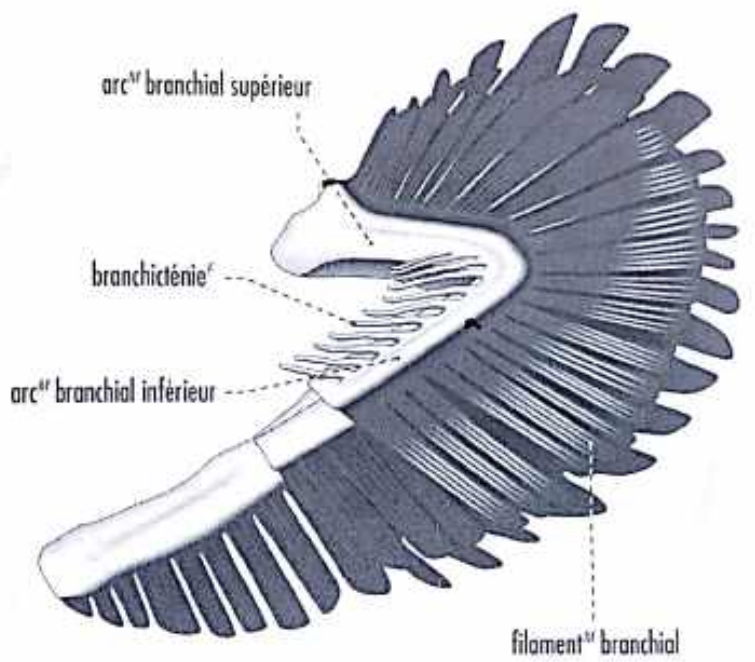

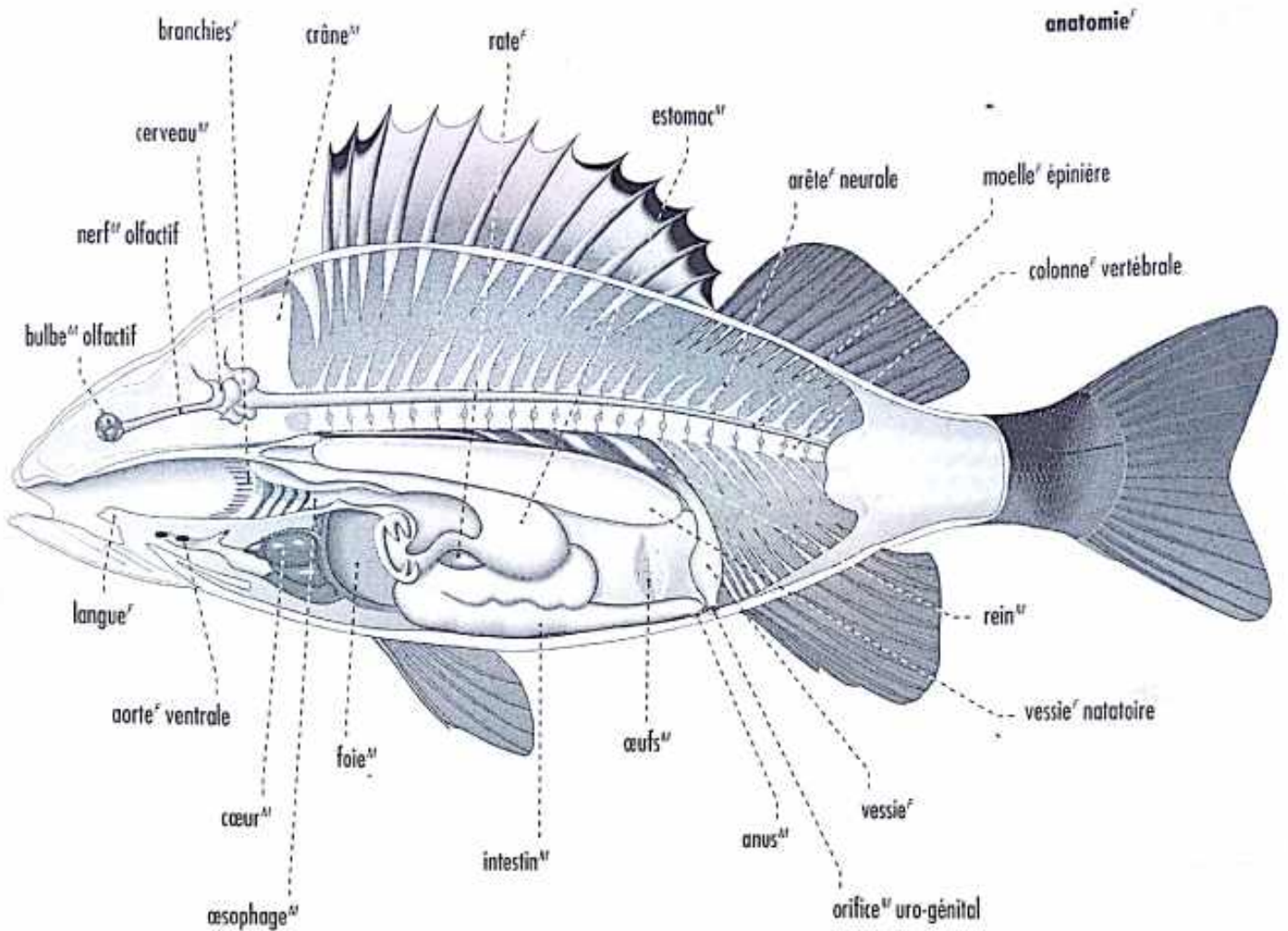

GASTÉROPODE^m

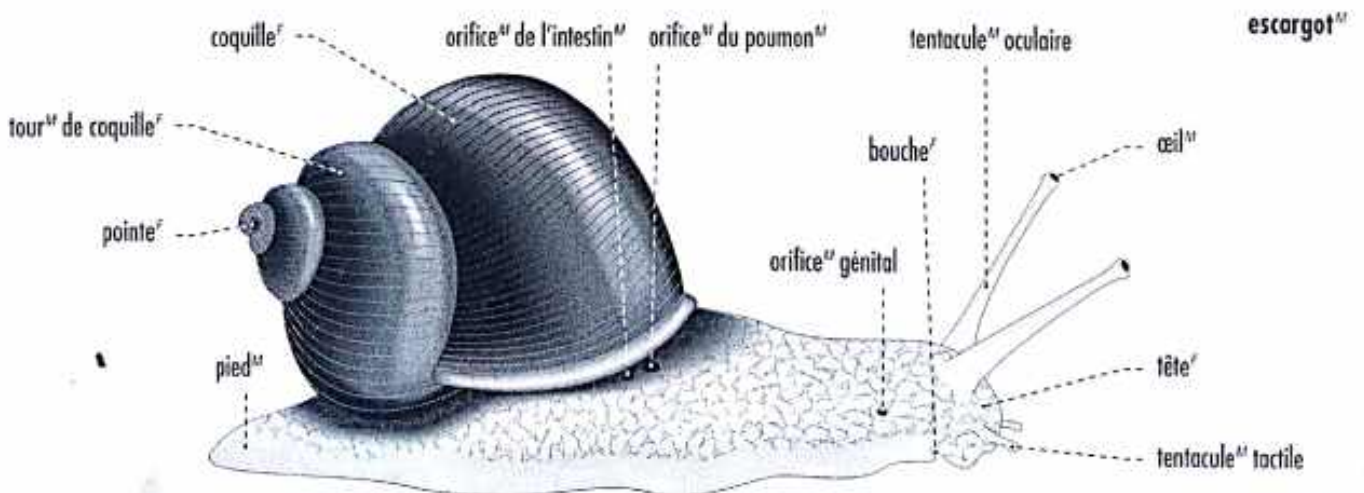



CRUSTACÉS^m

PRINCIPAUX CRUSTACÉS^m COMESTIBLES

homard^m

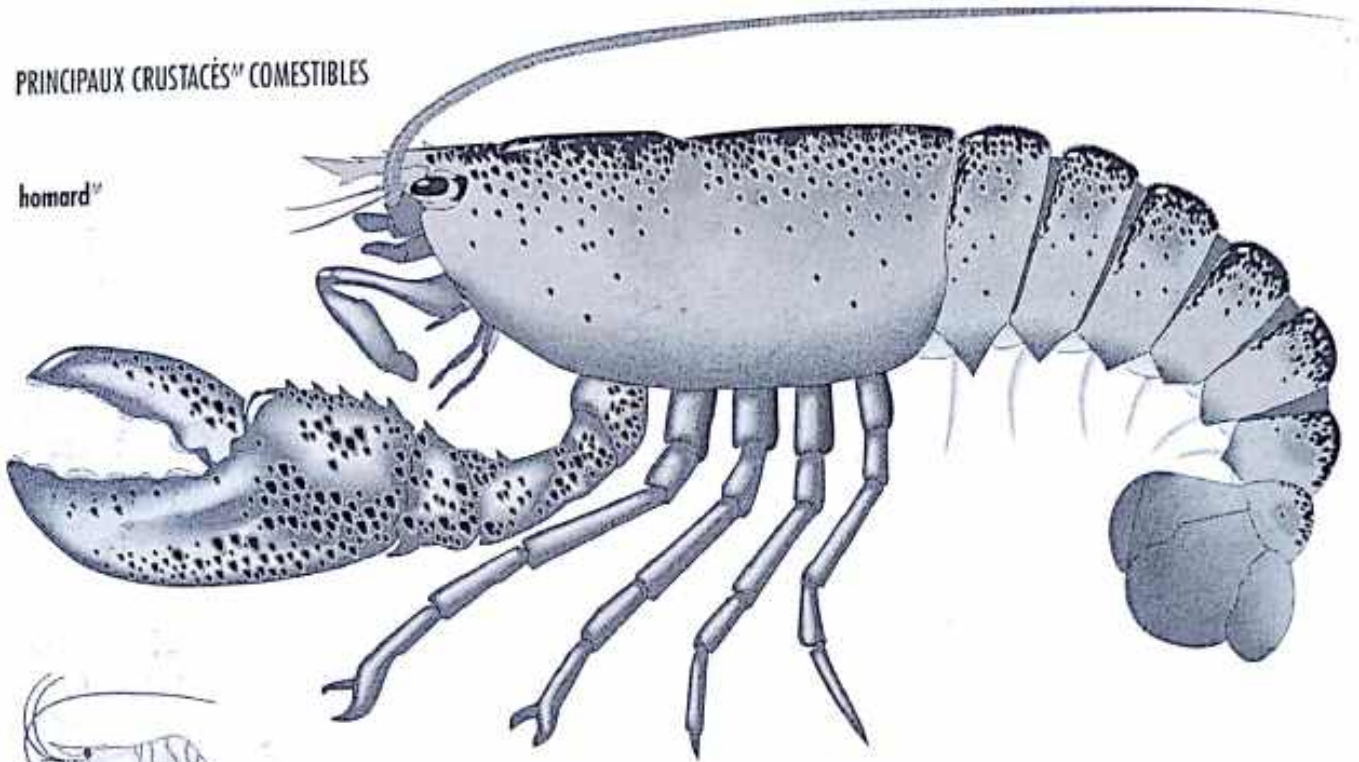

crevette^f



écrevisse^f

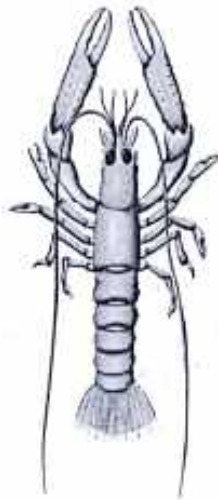

langoustine^f

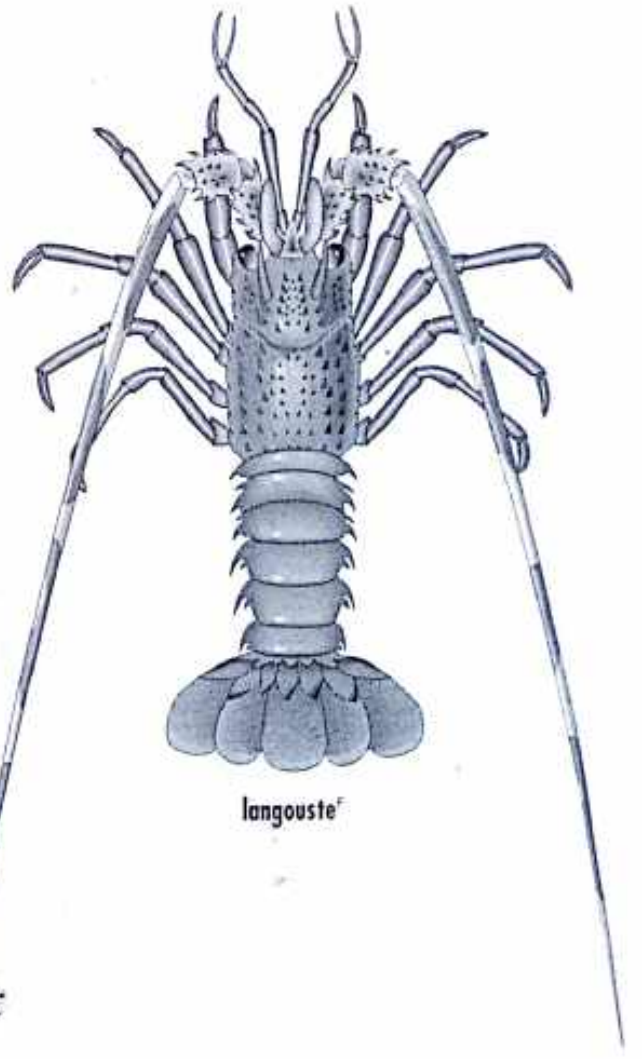

langouste^f



crabe^m



MOLLUSQUES

coquille univalve

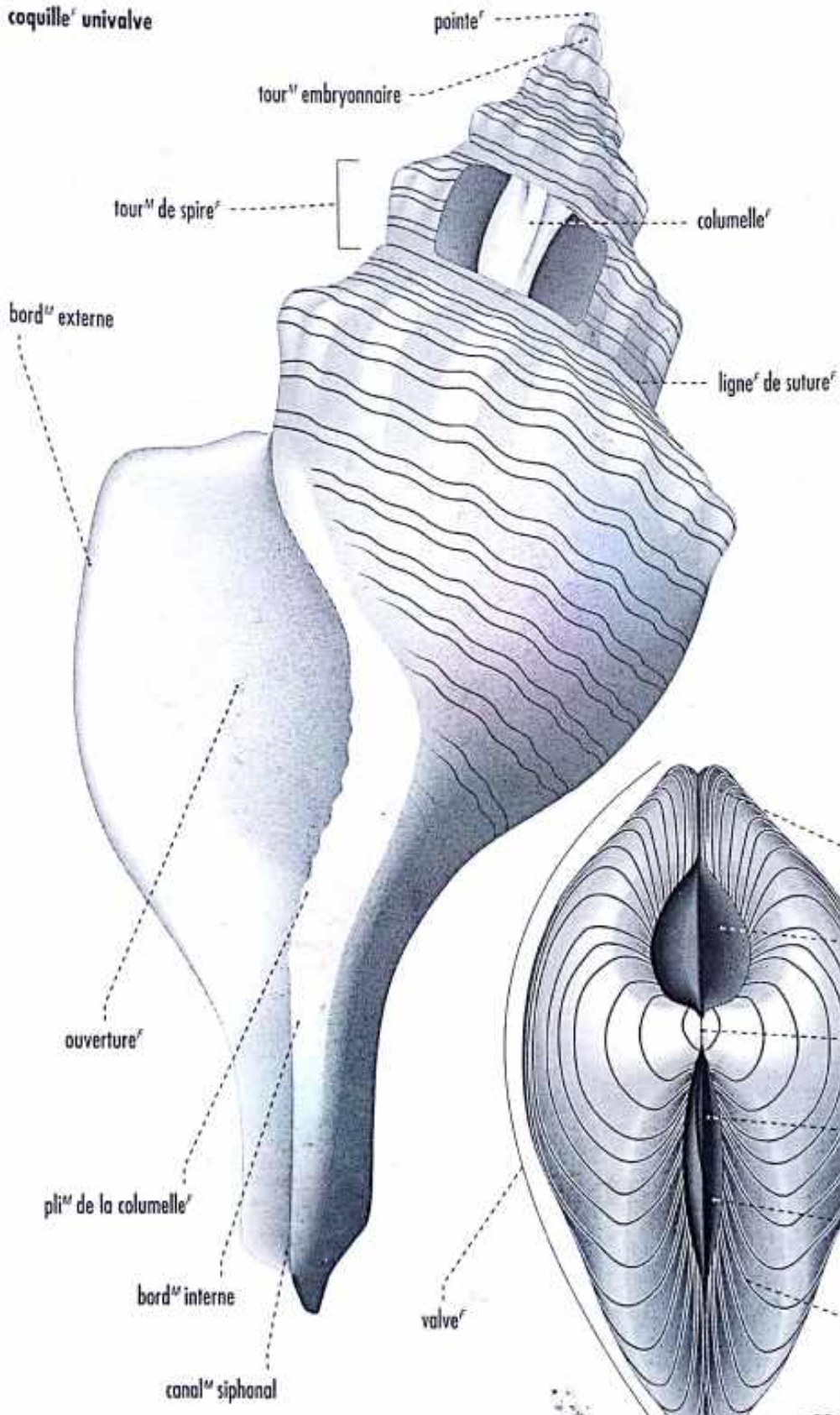

MOLLUSQUES COMESTIBLES

moule



huître



coquille bivalve

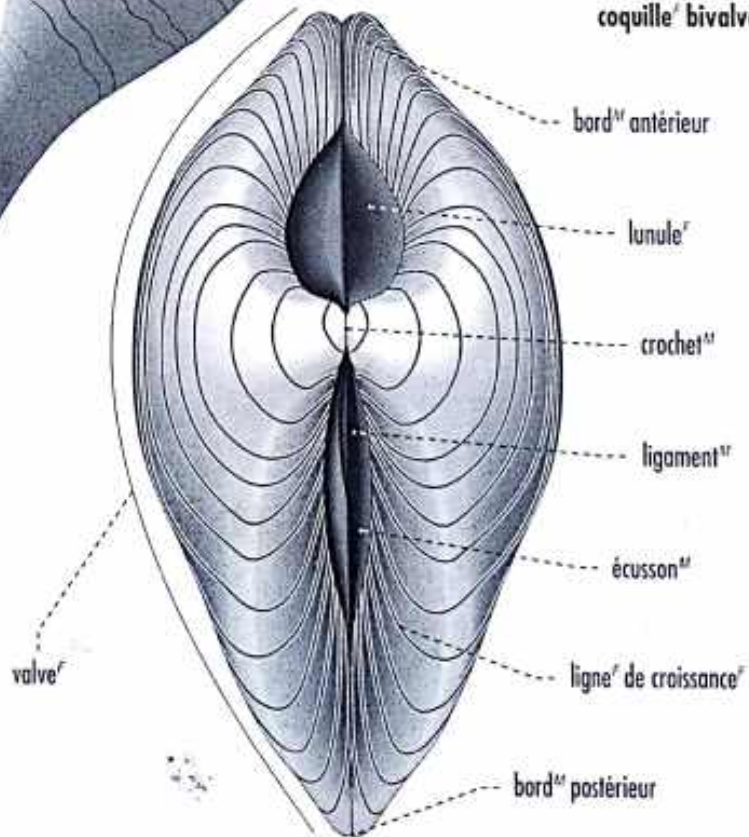



RÈGNE ANIMAL

REPTILES^M

varan^M

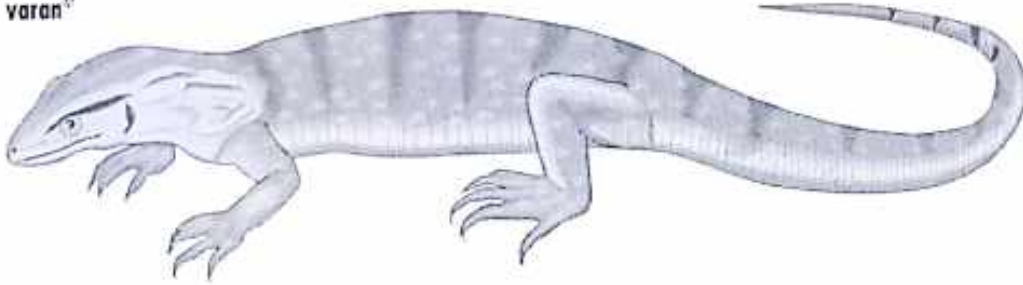

serpent^M

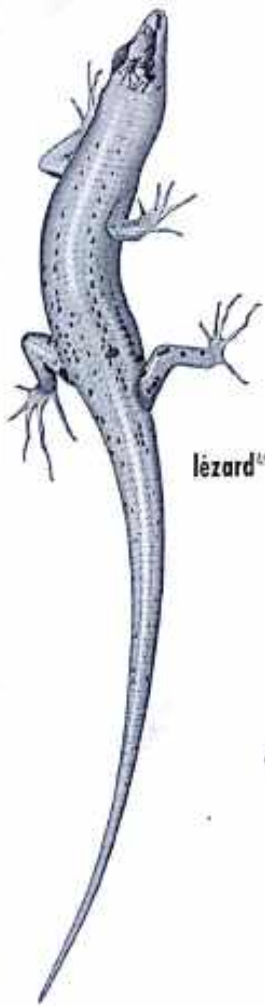
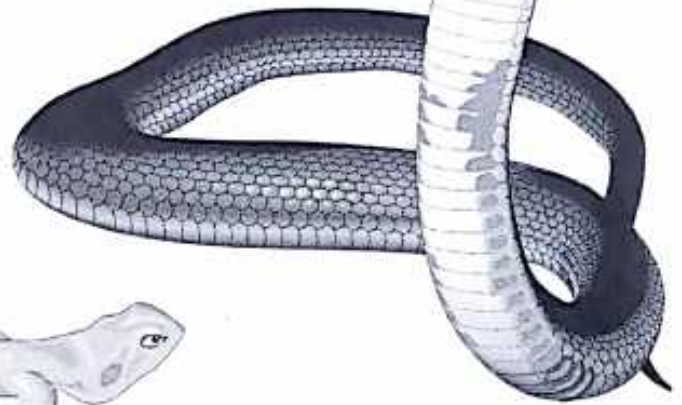

lézard^M

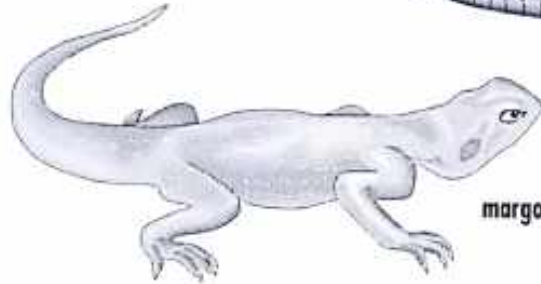

margouillat^M

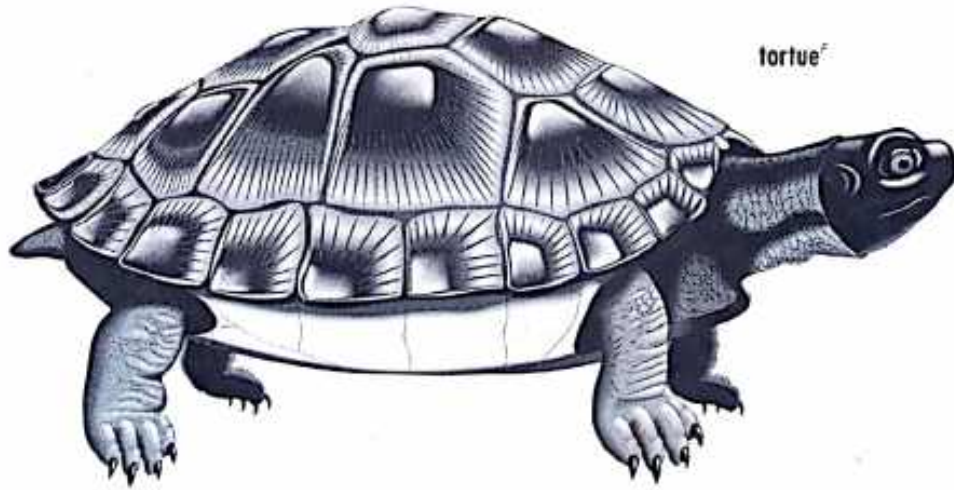

tortue^F

crocodile^M

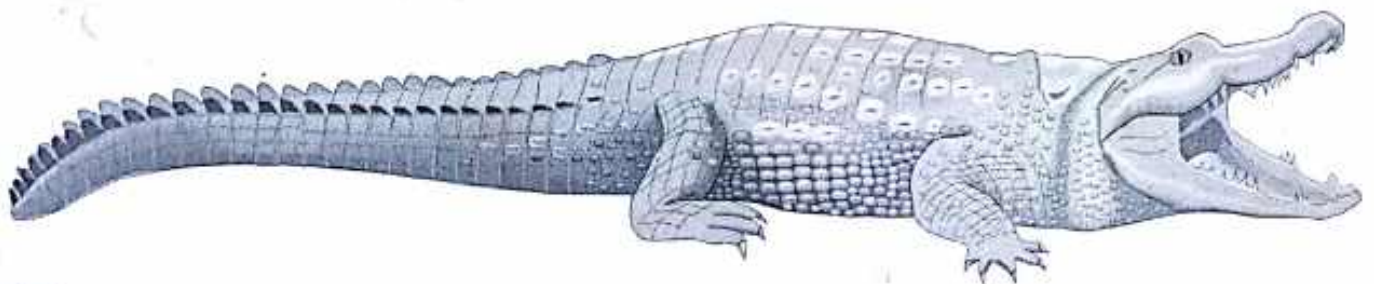



morphologie

crocodile

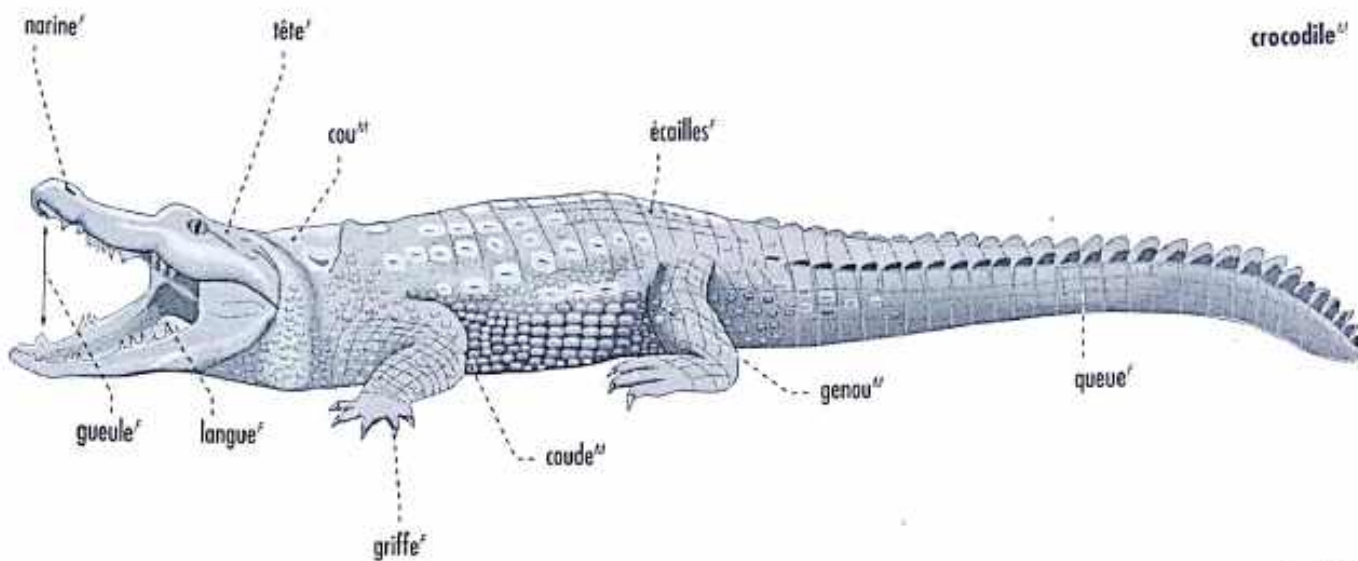

tortue

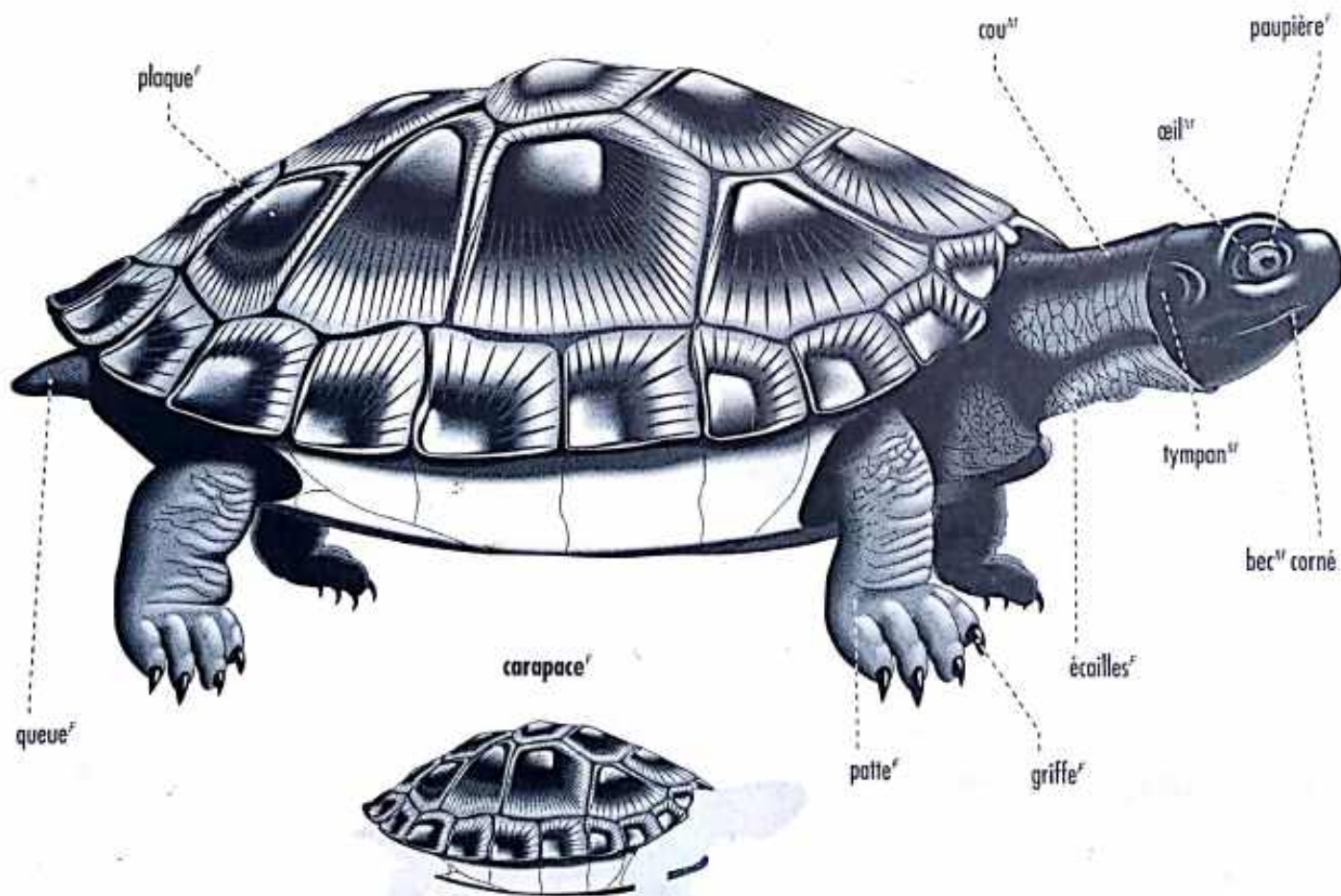



RÈGNE ANIMAL

HERBIVORES^M

crâne^M d'un herbivore^M

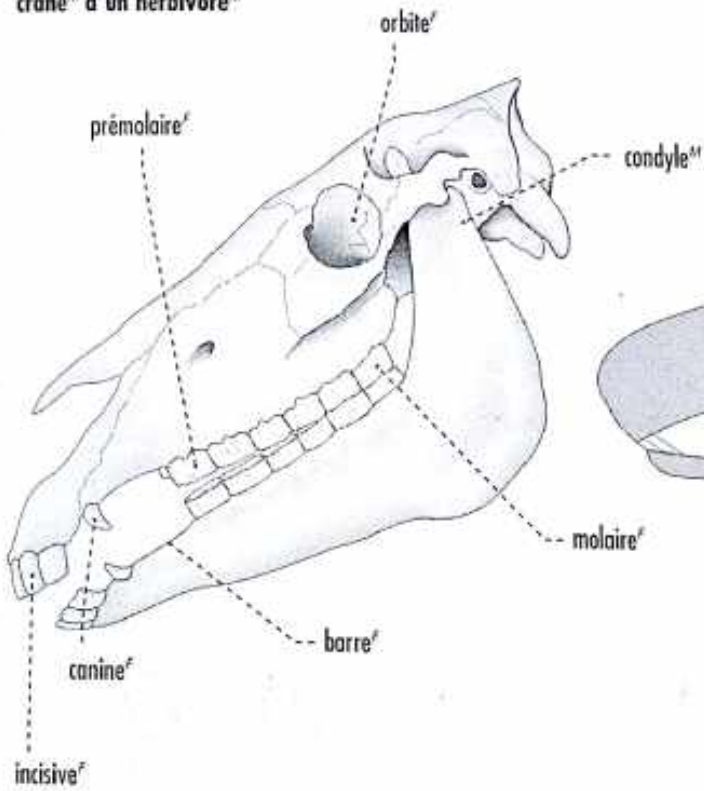

estomac^M d'un ruminant^M

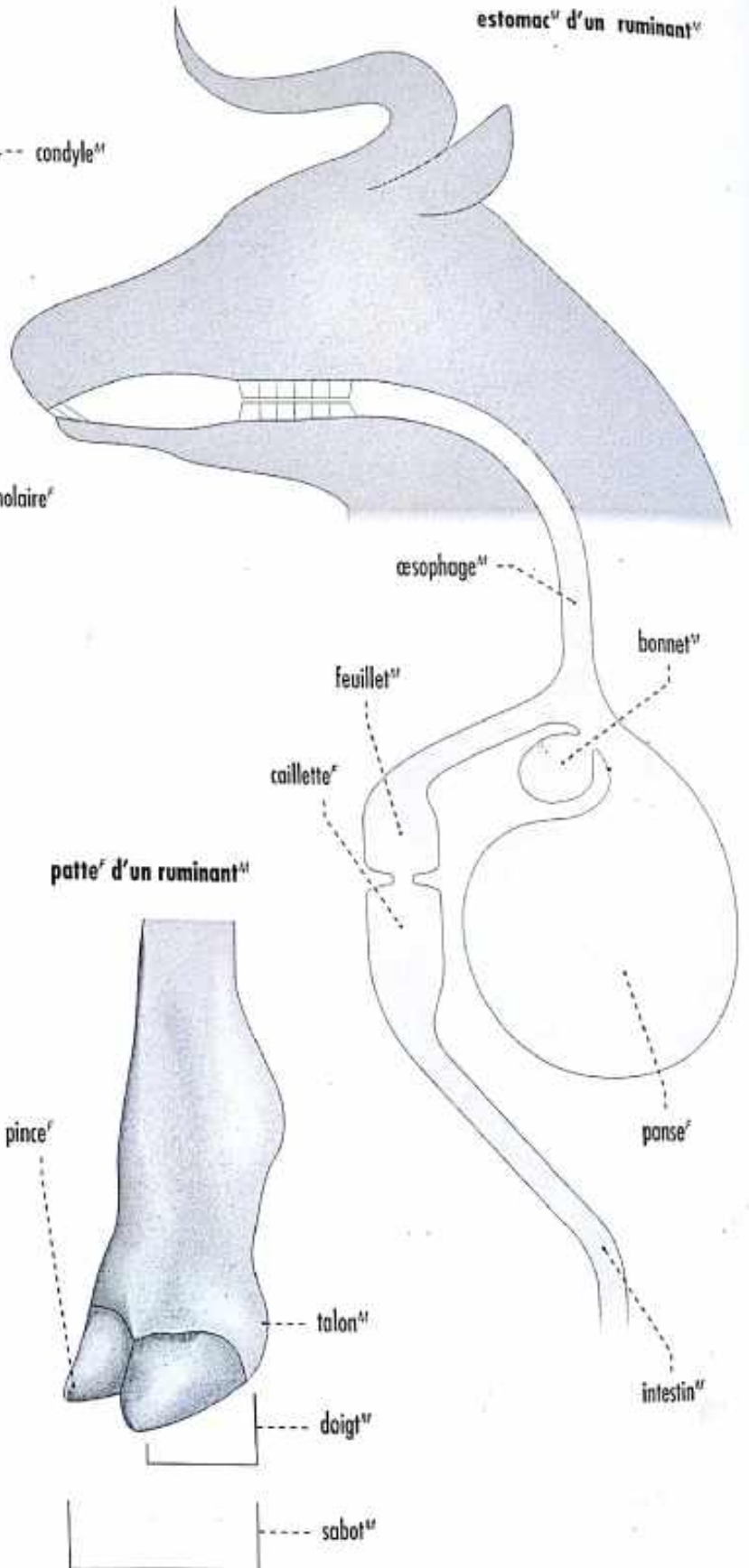

patte^F d'un non ruminant^M

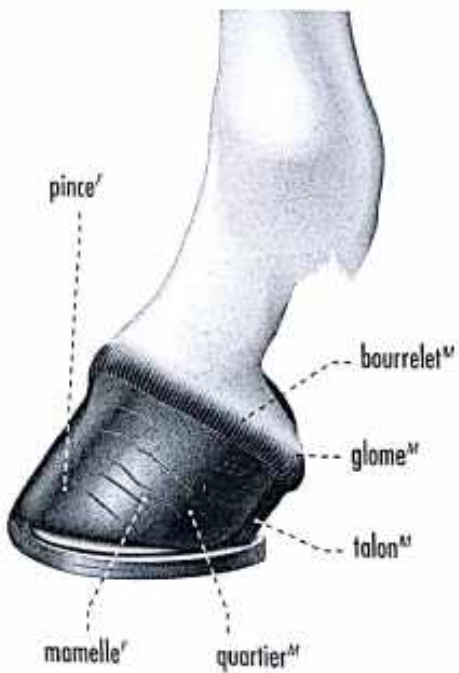

patte^F d'un ruminant^M

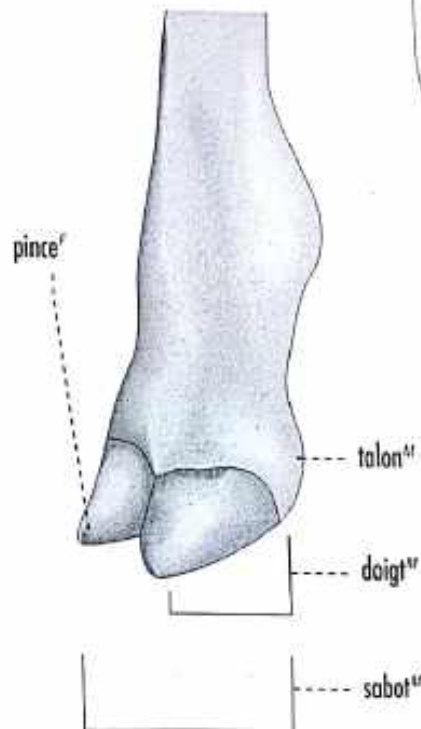



TYPES^M DE SABOTS^M



éléphant^M

sabot^M à 4 doigts^M

rhinocéros^M

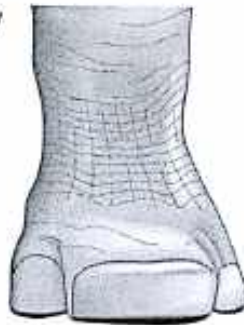

sabot^M à 3 doigts^M

chameau^M



sabot^M à 2 doigts^M

âne^M



sabot^M à 1 doigt^M

PRINCIPAUX TYPES^M DE CORNES^F

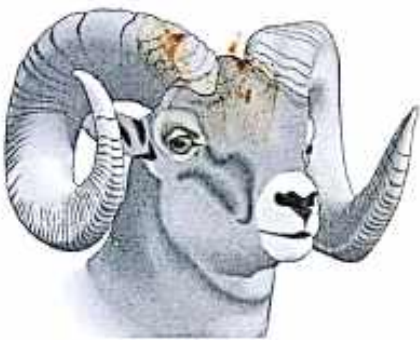

cornes^F de mouflon^M



cornes^F de girafe^F



cornes^F de rhinocéros^M

PRINCIPAUX TYPES^M DE DÉFENSES^F



défenses^F de morse^M

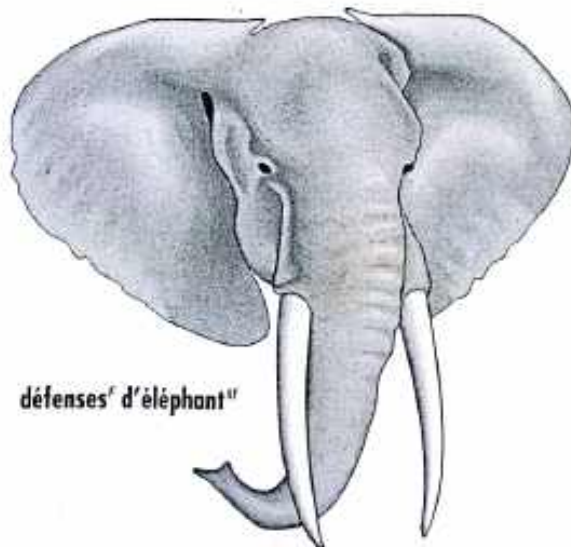

défenses^F d'éléphant^M



défenses^F de phacochère^M



RÈGNE ANIMAL

CARNIVORES^m

crâne^m d'un carnivore^m

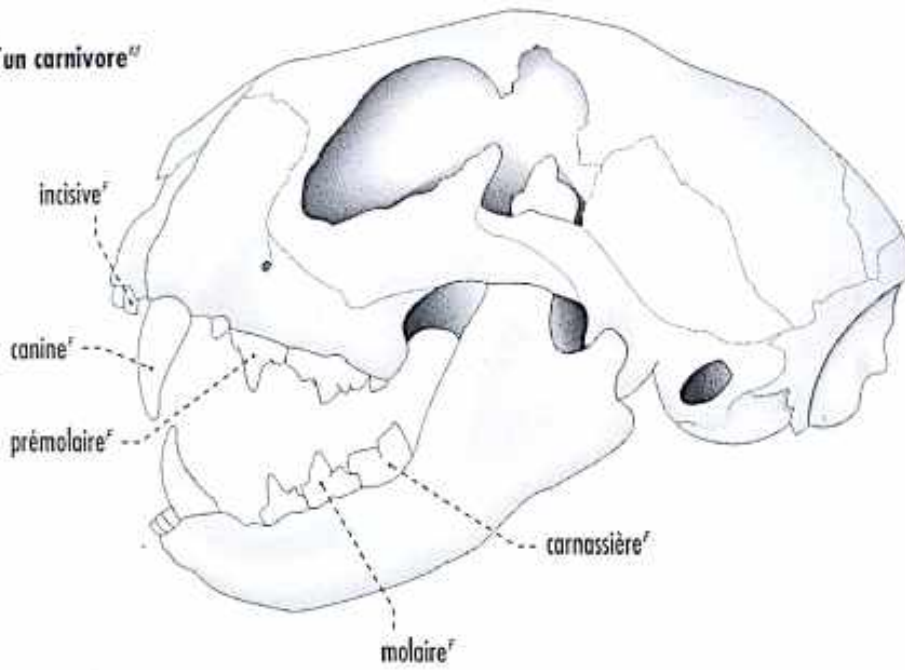

patte^f d'un carnivore^m

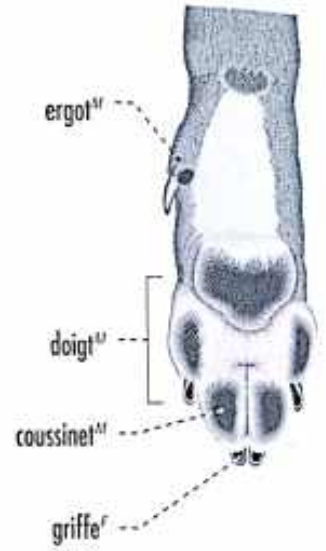

chien^m

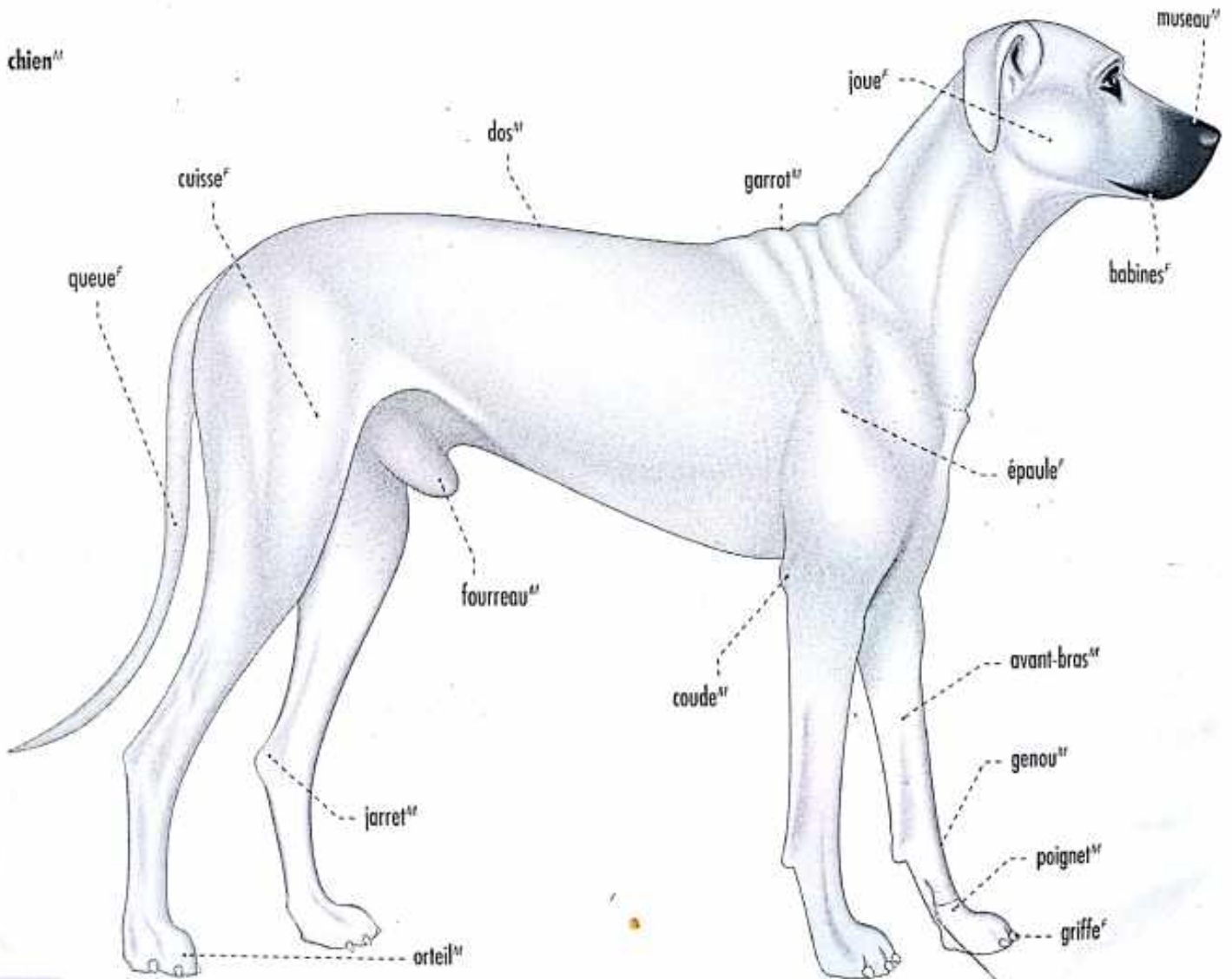



PRINCIPAUX CARNIVORES

chien

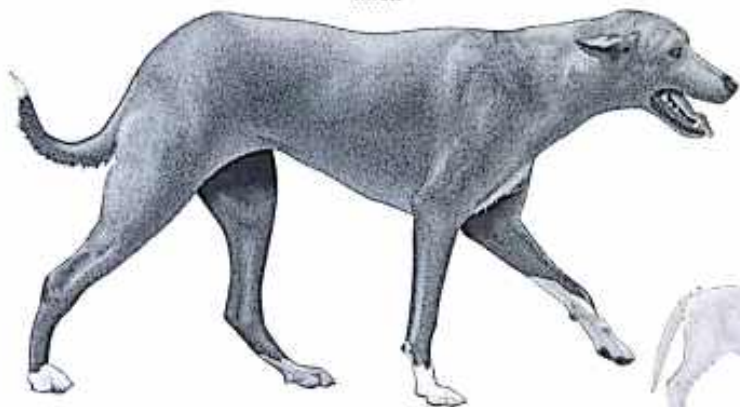

chiot



chienne

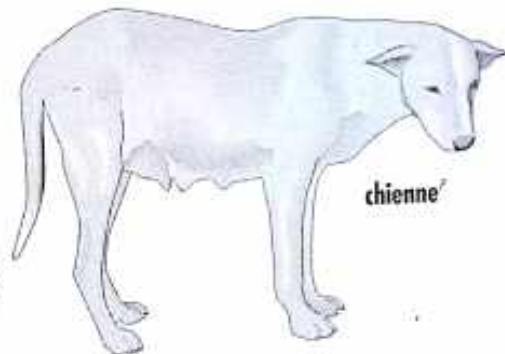

hyène

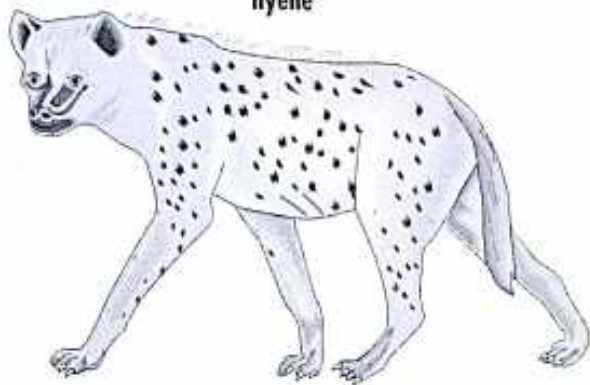

panthère

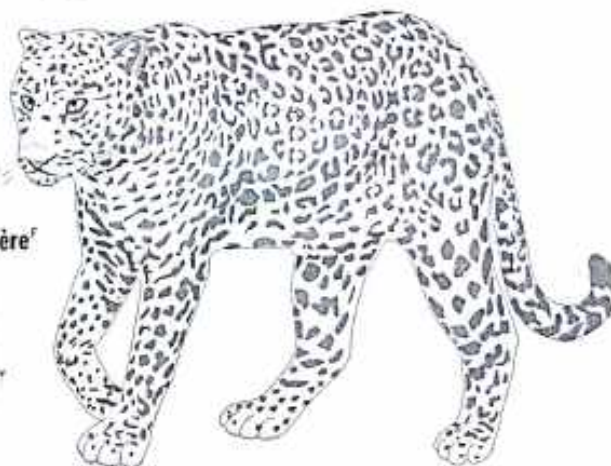

chat

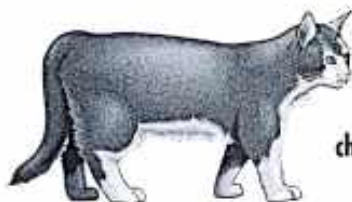

lion

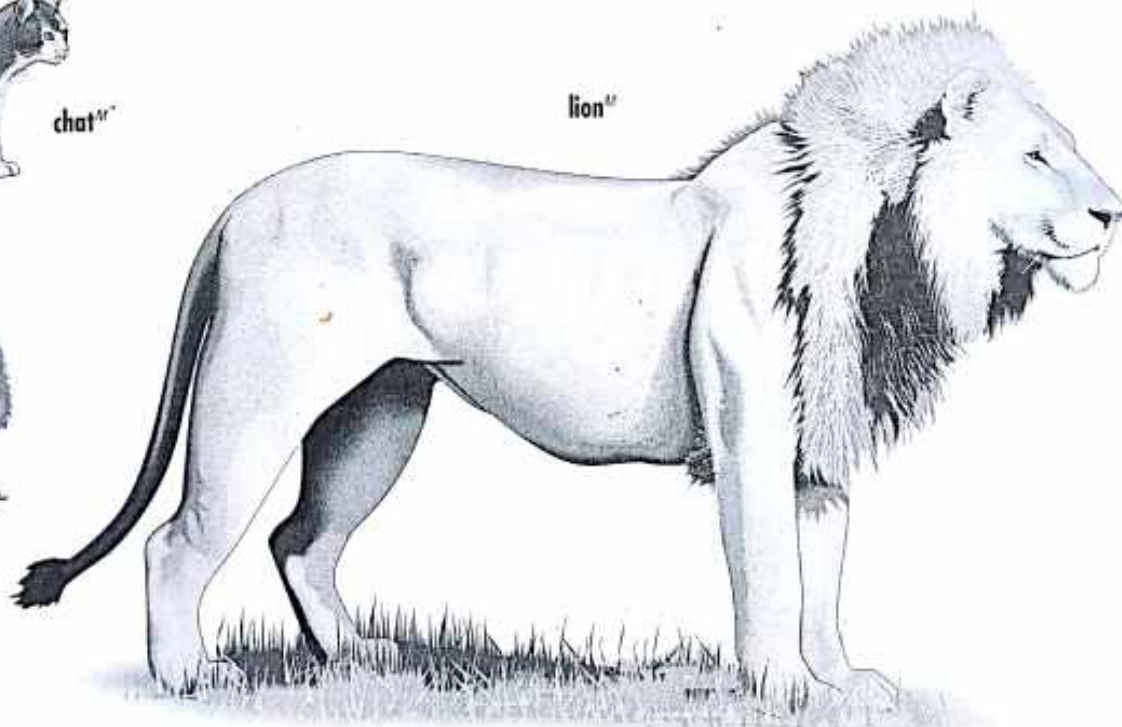

chatte

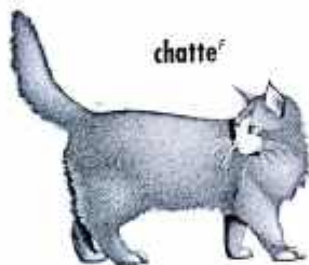

chaton





RÈGNE ANIMAL

RONGEURS^M

appareil^M digestif d'un rongeur^M

crâne^M d'un rongeur^M

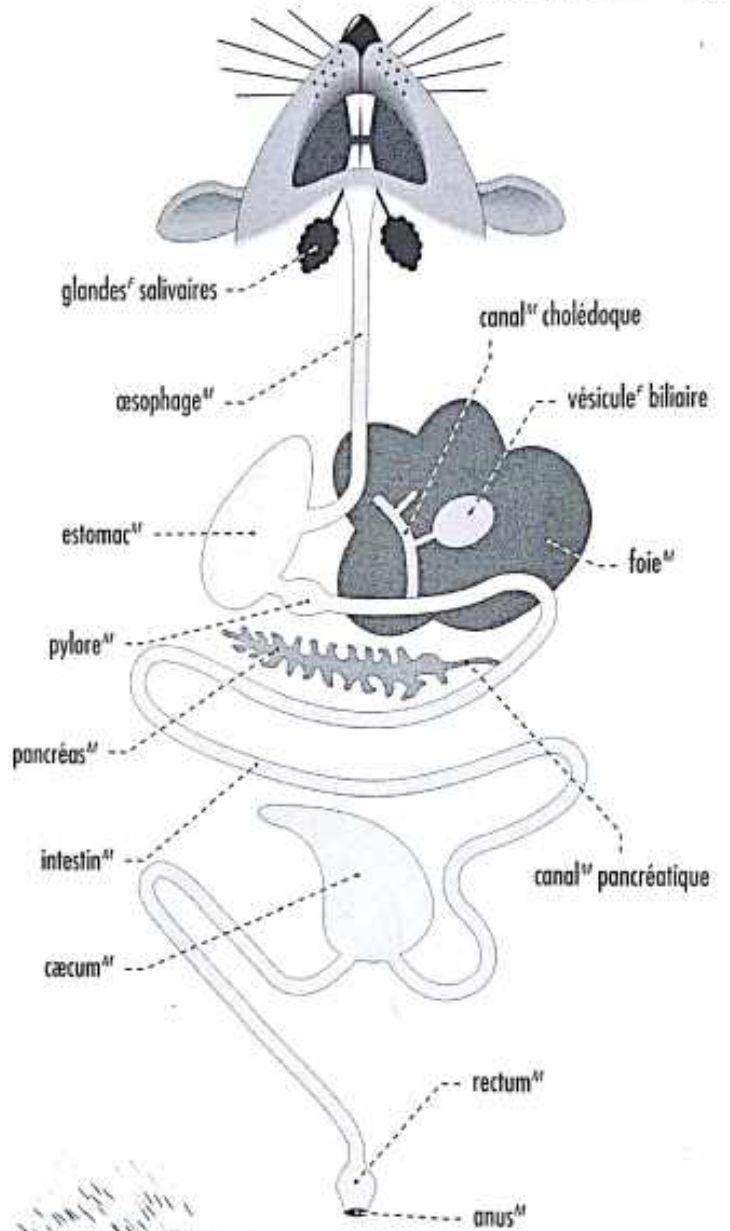
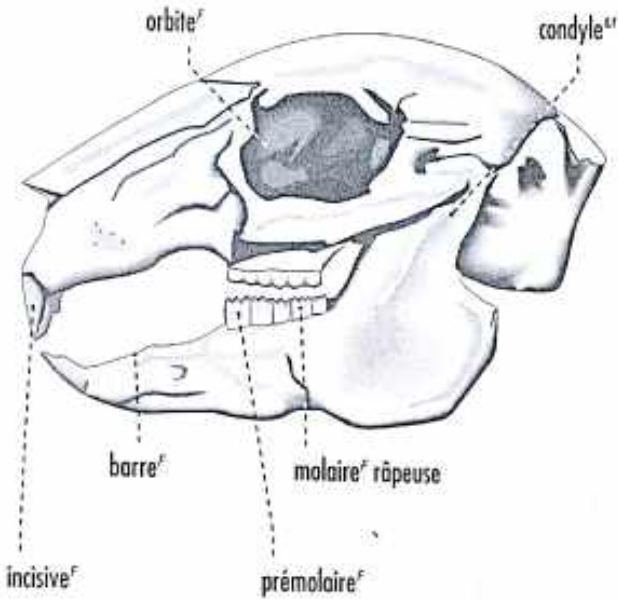

PRINCIPAUX RONGEURS^M

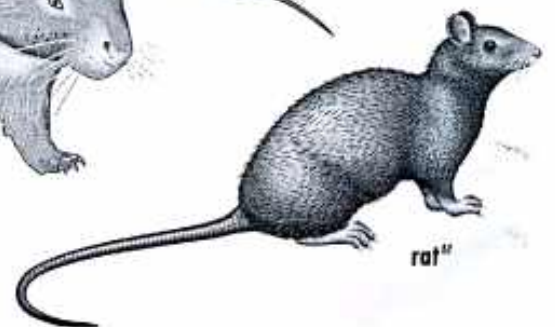
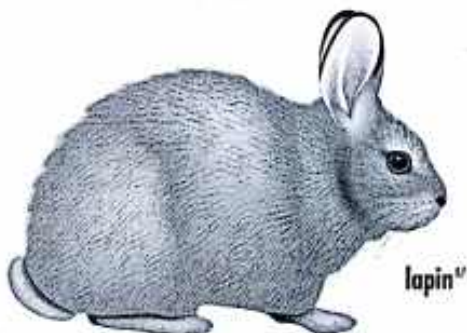
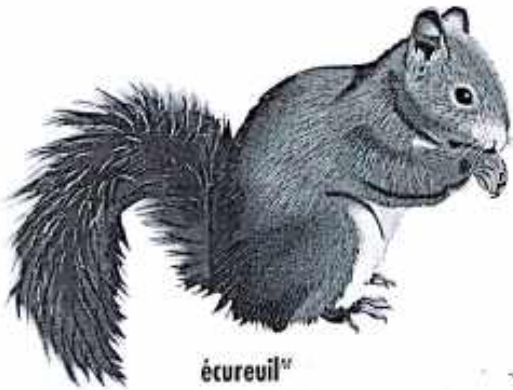



OISEAU^M

morphologie^f

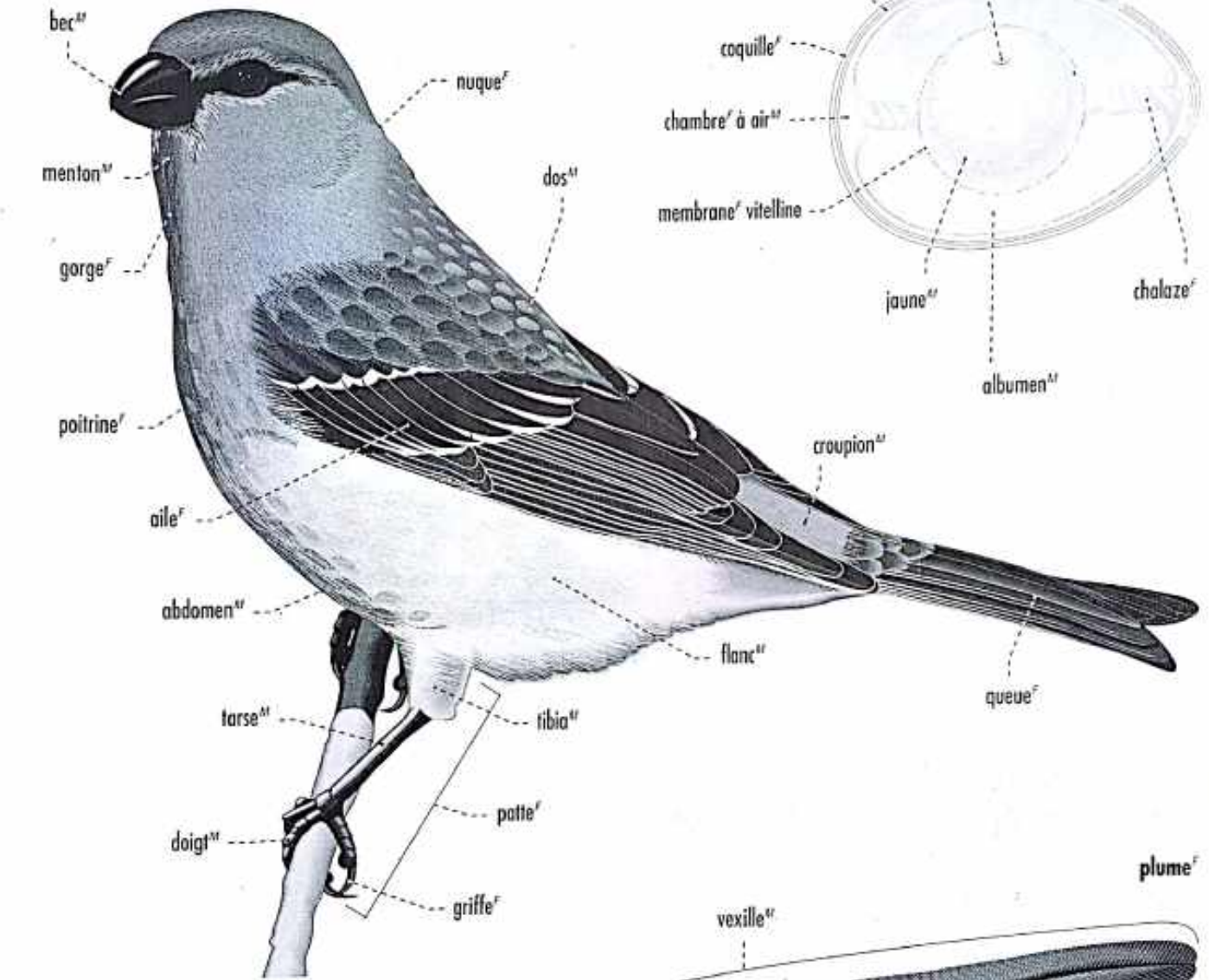

œuf^M

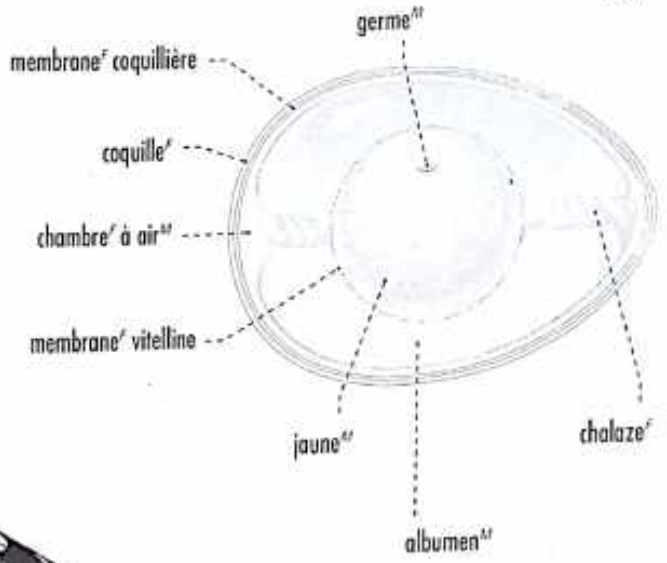

plume^F

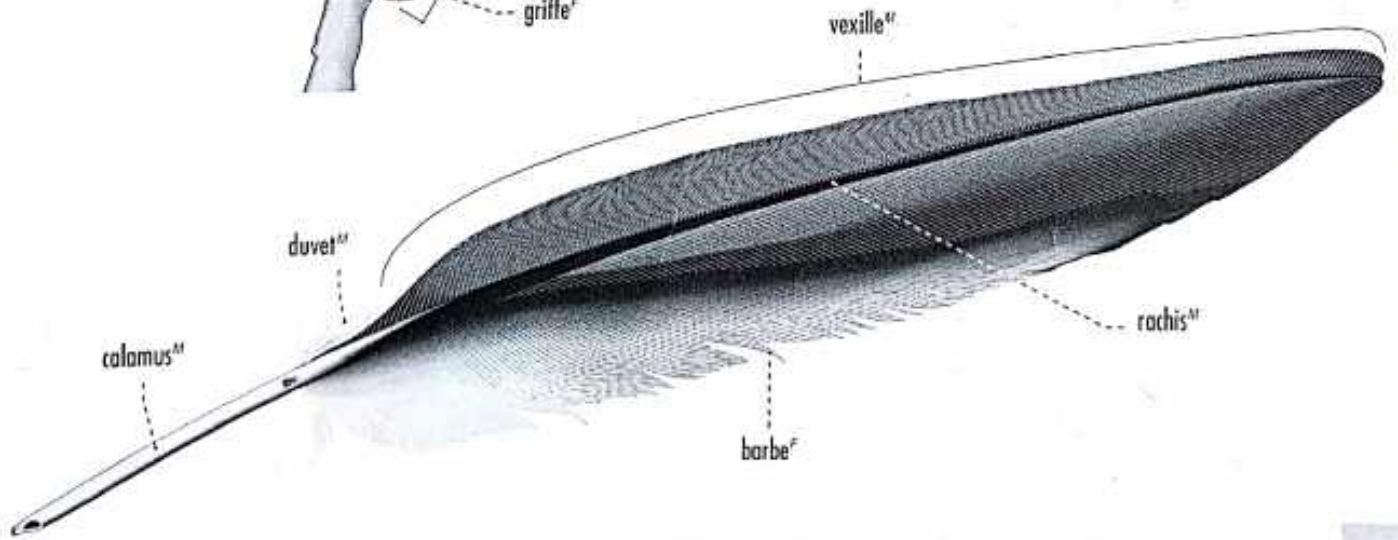



RÈGNE ANIMAL

OISEAU^M

appareil^M digestif d'un oiseau^M

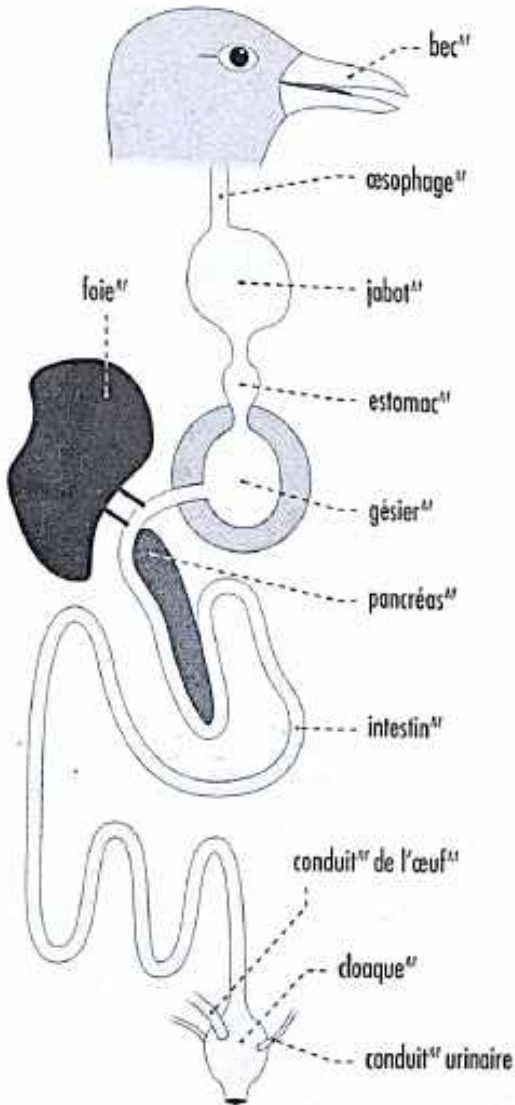

principaux types^M de becs^M

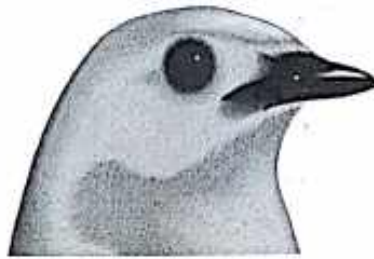

oiseau^M insectivore



oiseau^M de proie^F



oiseau^M échassier



oiseau^M granivore



oiseau^M aquatique

principaux types^M de pattes^F

oiseau^M percheur

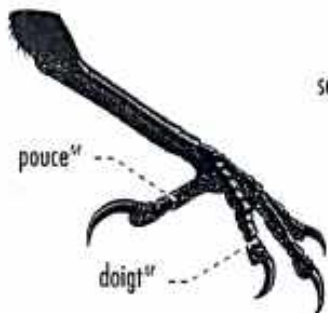

oiseau^M de proie^F

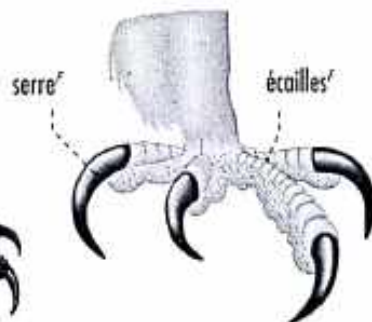

oiseau^M aquatique

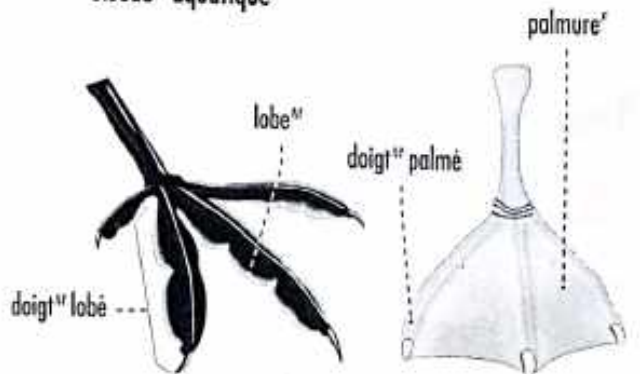



PRINCIPAUX OISEAUX SAUVAGES

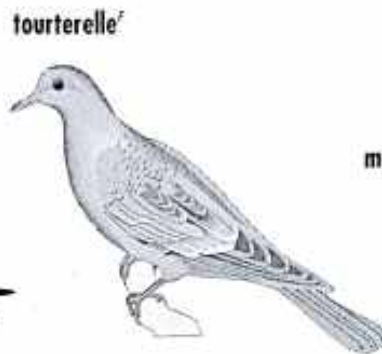
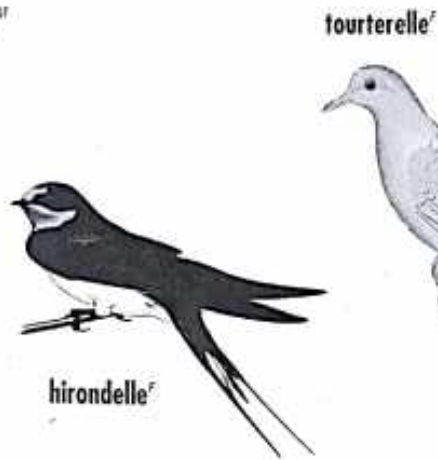



ÊTRE HUMAIN

CORPS^m HUMAIN

corps^m, vu de face^f

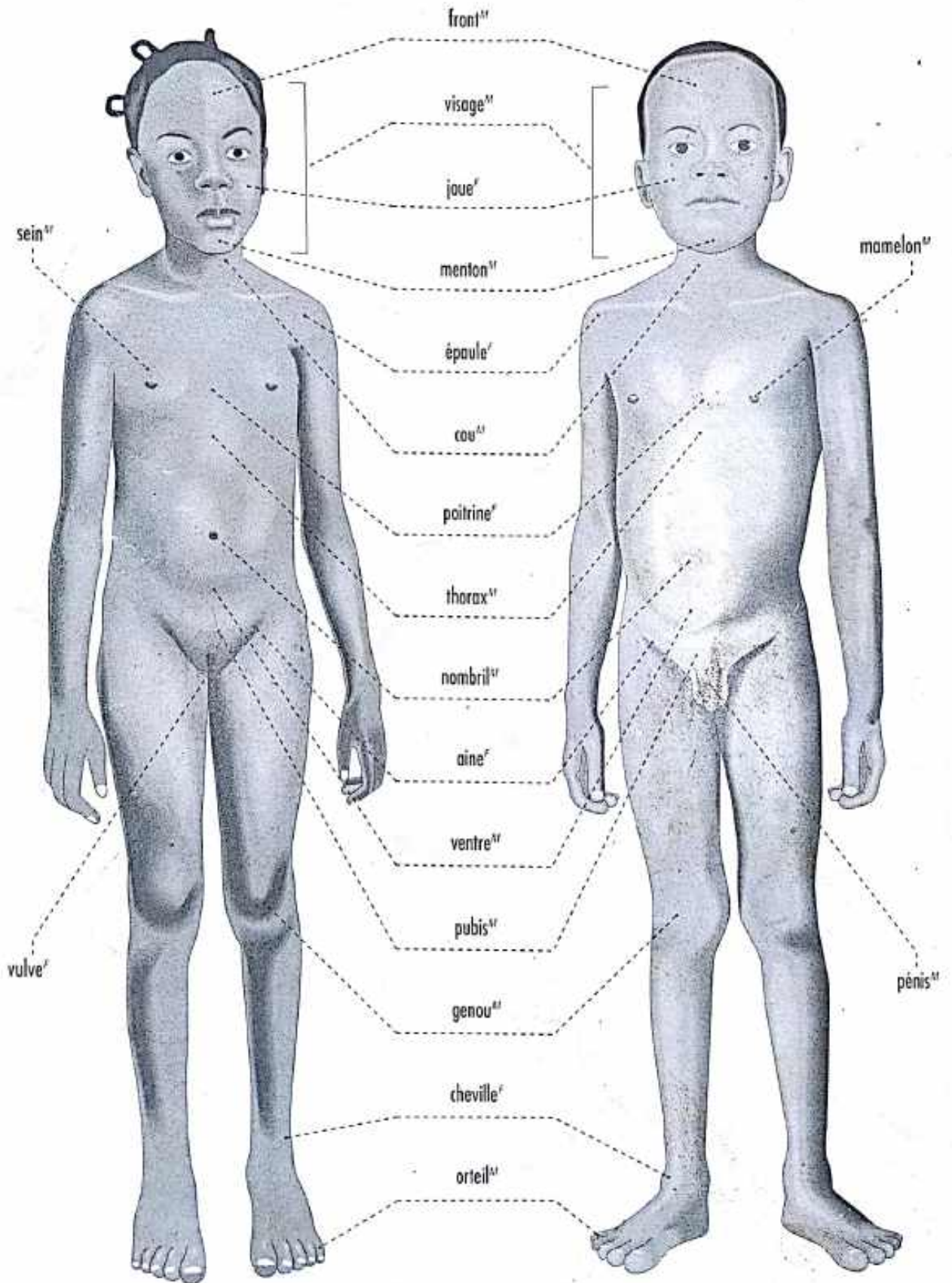



corps^m, vu de dos^m

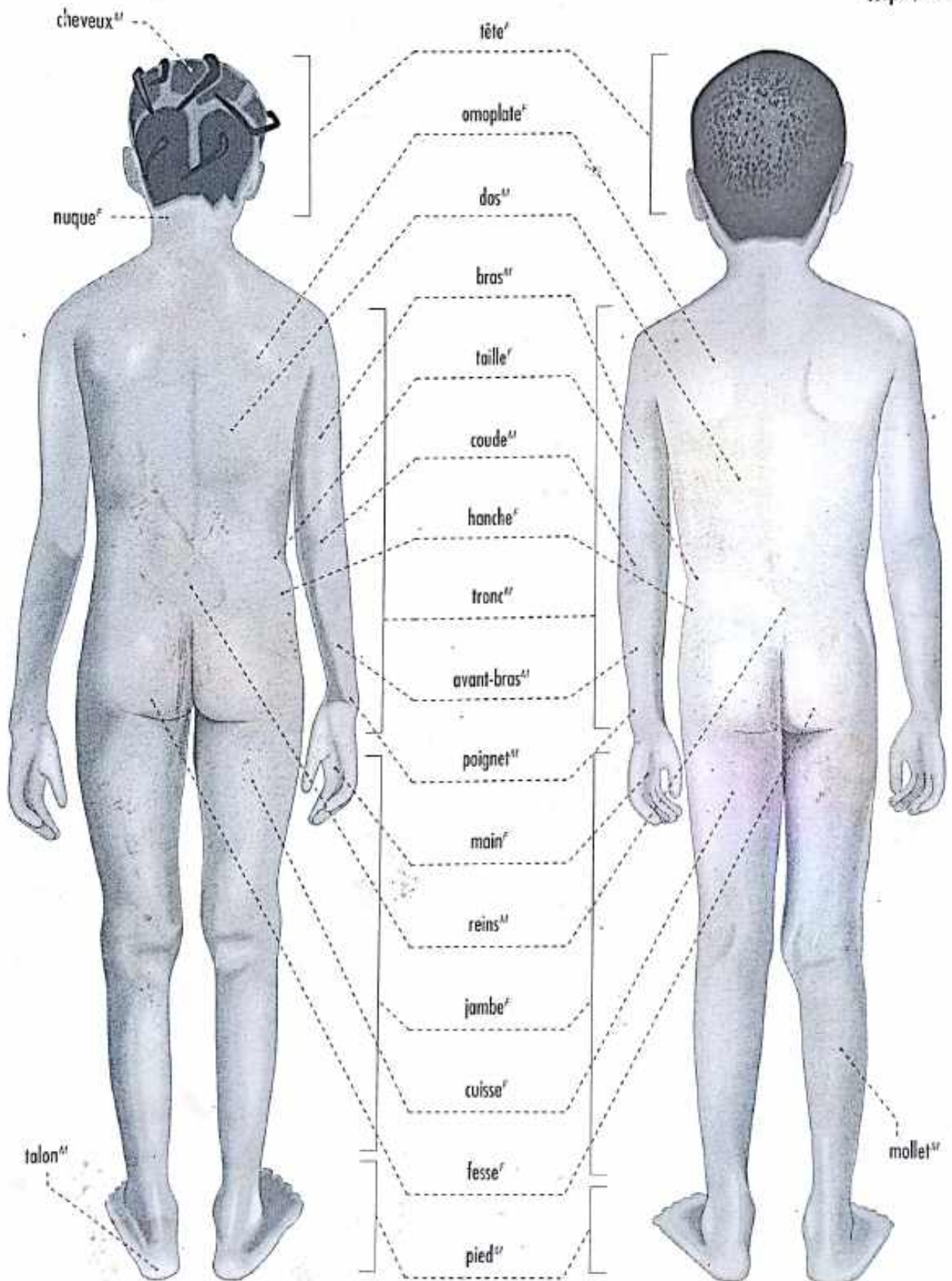



ÊTRE HUMAIN

SQUELETTE^M

vue^f antérieure

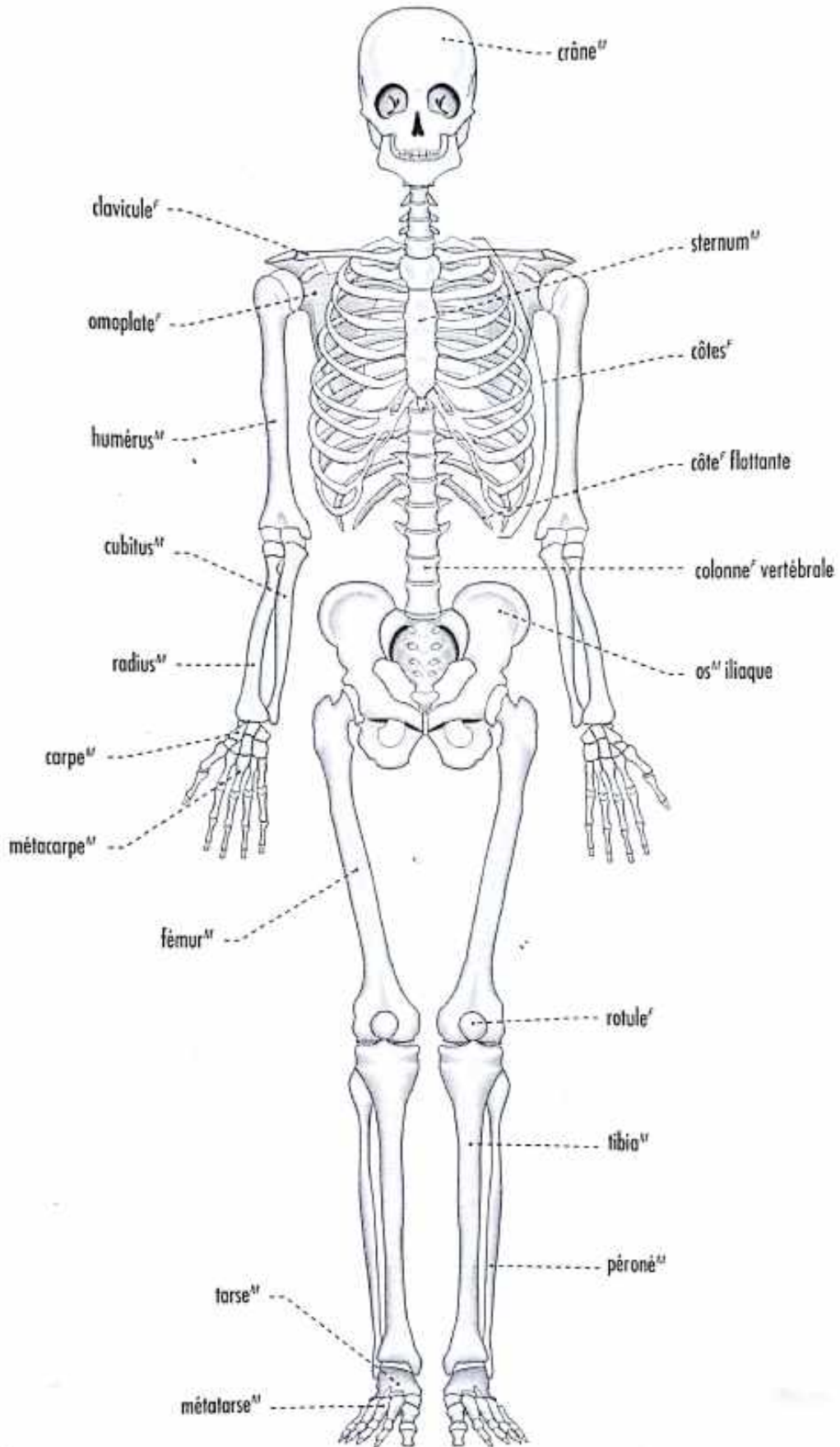



crâne^m humain

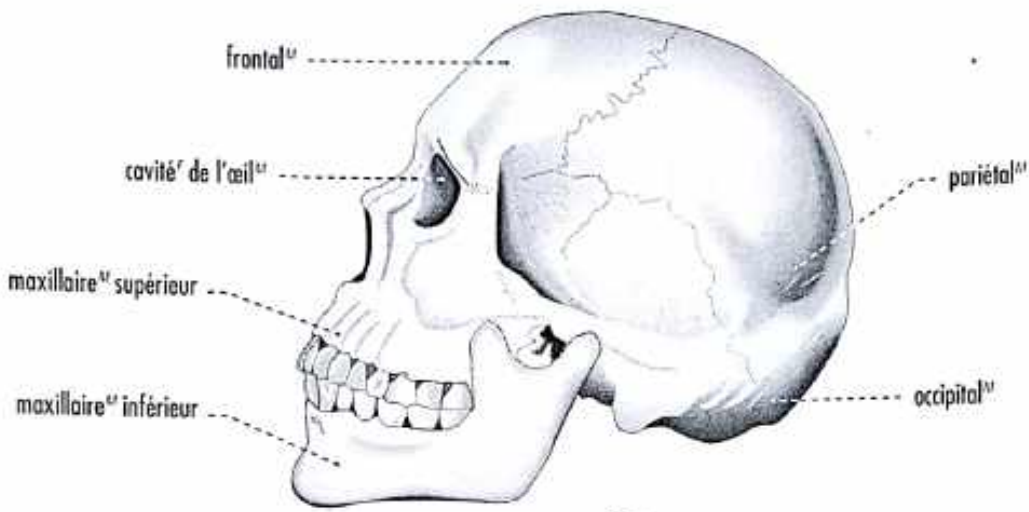

TYPES^m D'ARTICULATIONS^f

articulation^f mobile

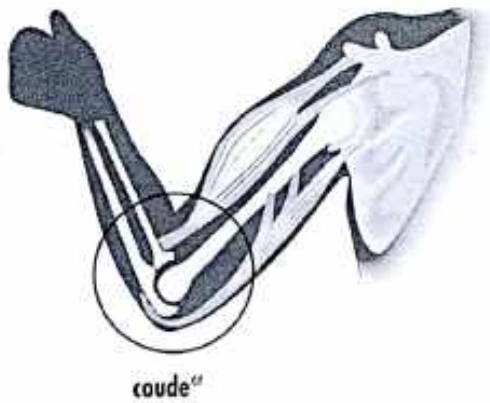

articulation^f semi-mobile



articulation^f fixe

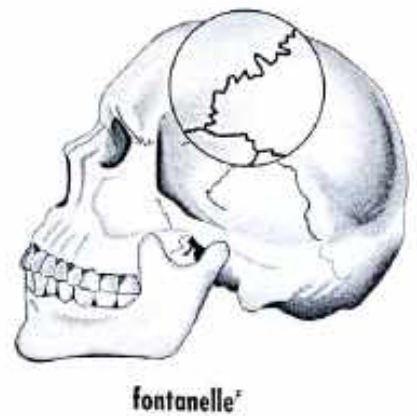



ÊTRE HUMAIN

MUSCLES

TYPES DE MUSCLES

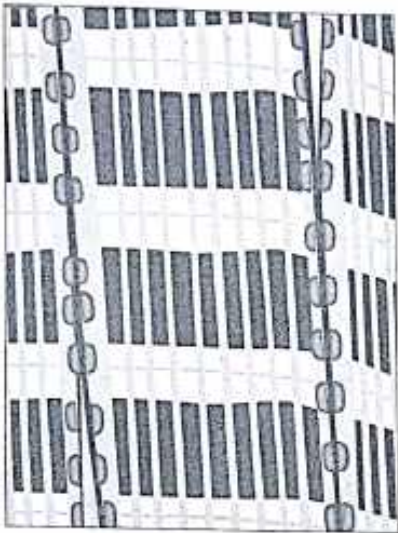

muscle rouge



muscle blanc

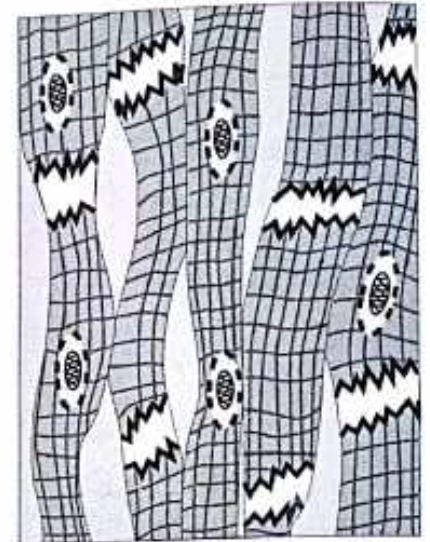

muscle cardiaque

FORMES DE MUSCLES

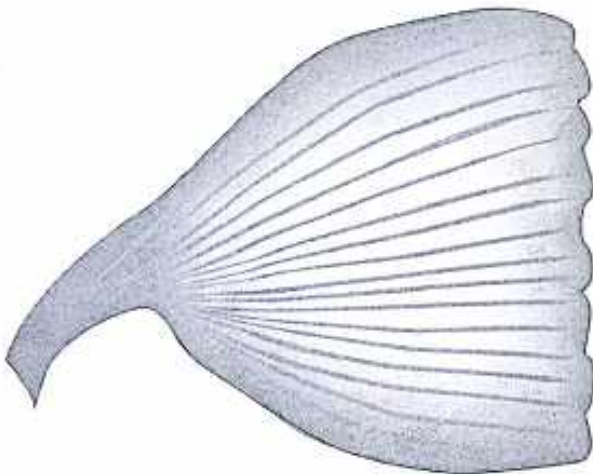

muscle plat

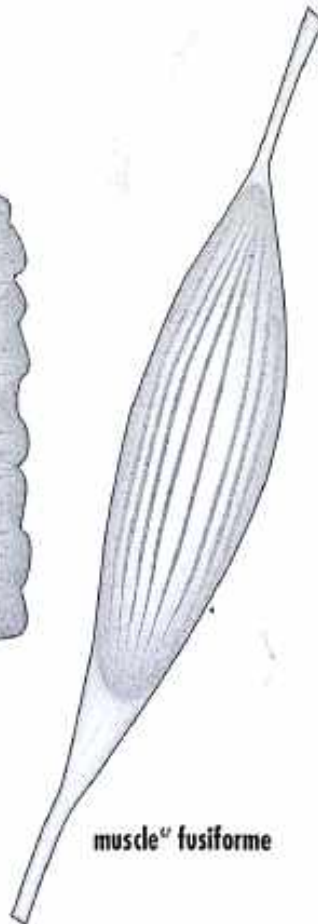

muscle fusiforme

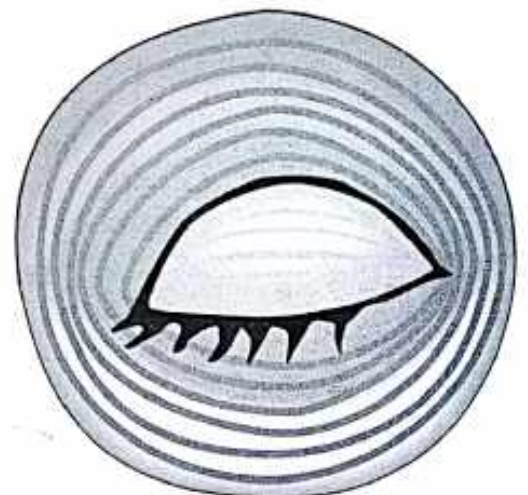

muscle circulaire



CIRCULATION SANGUÏNE

schéma de la circulation

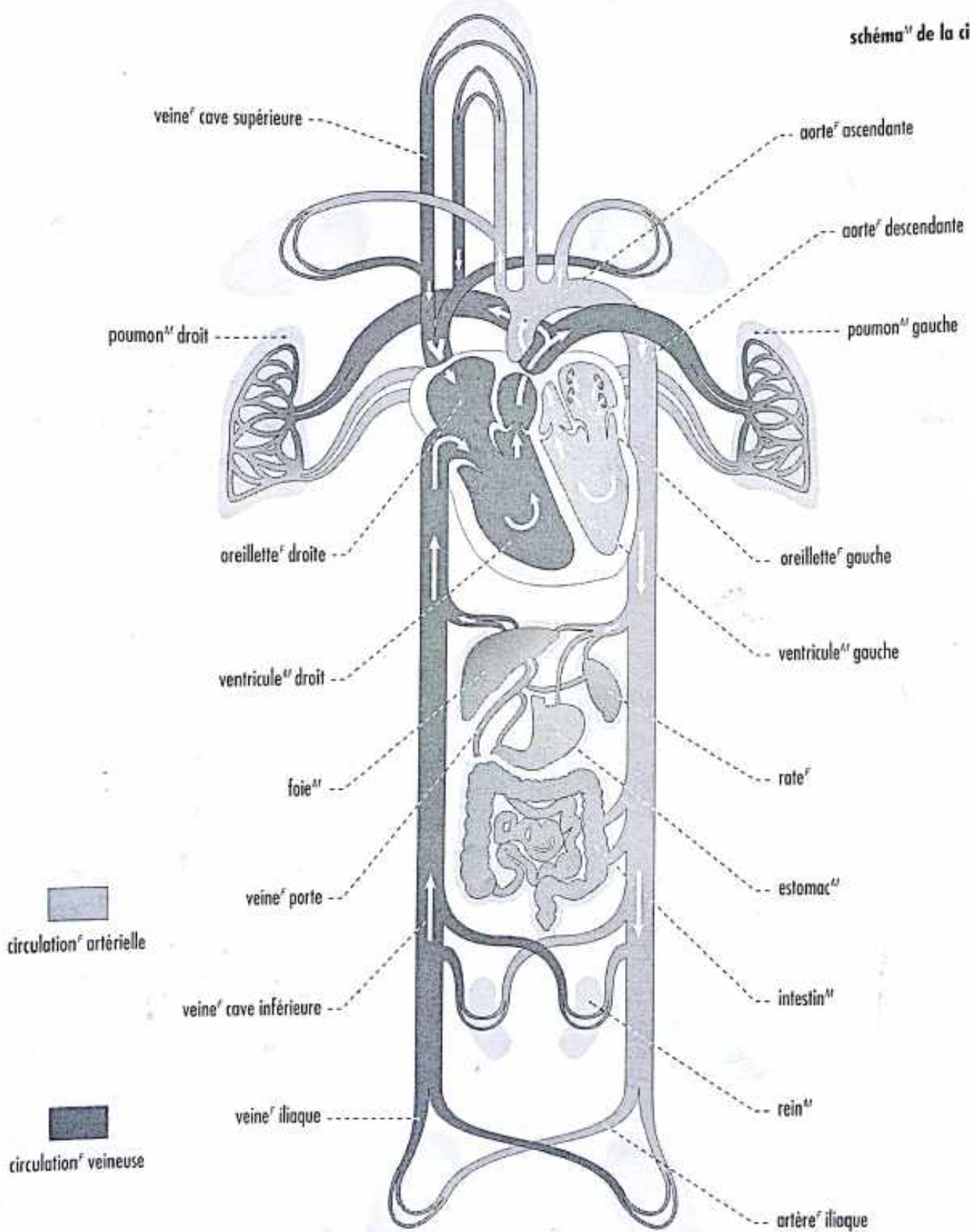



CIRCULATION SANGUINE

cœur^M

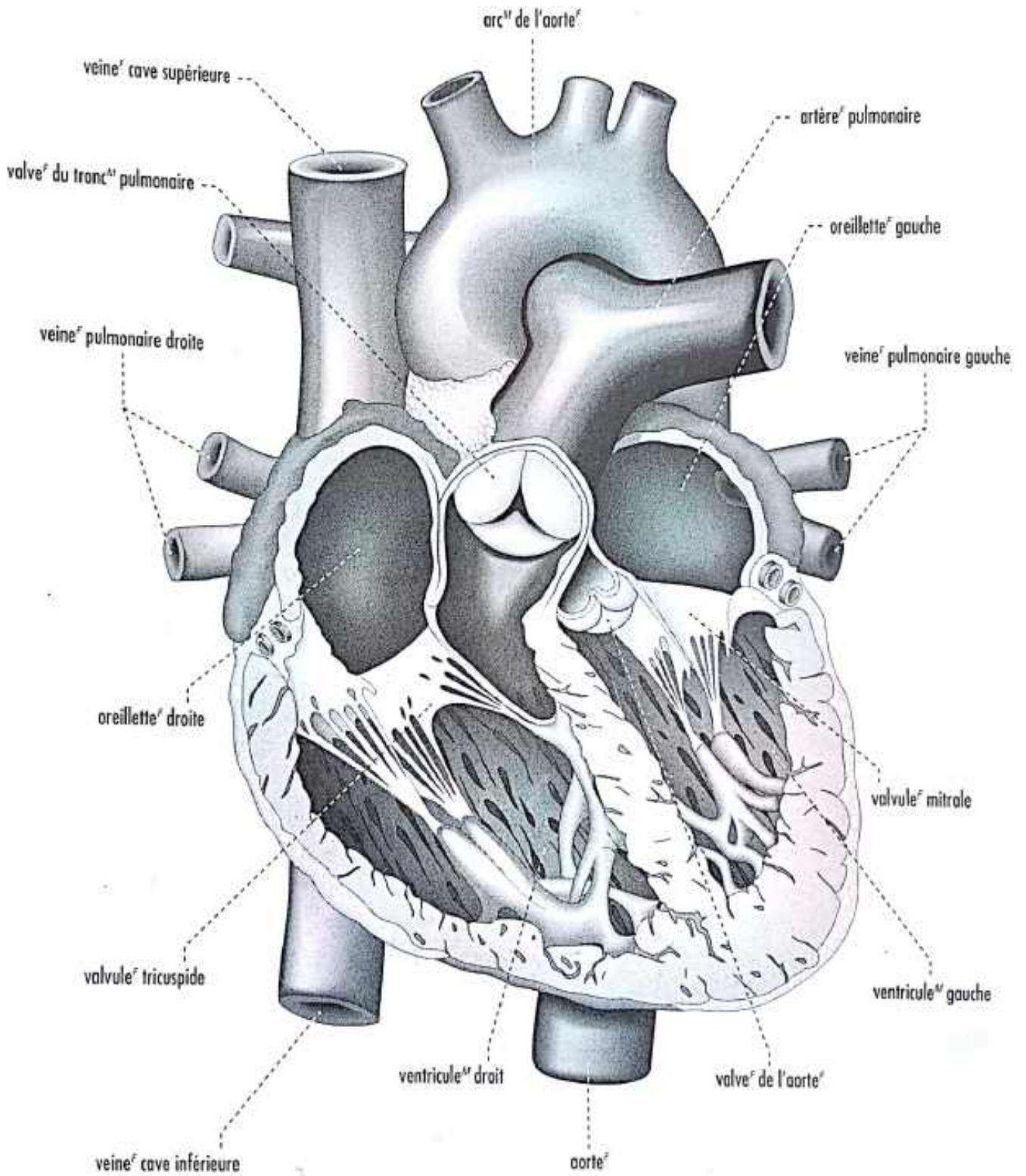



APPAREIL^m RESPIRATOIRE

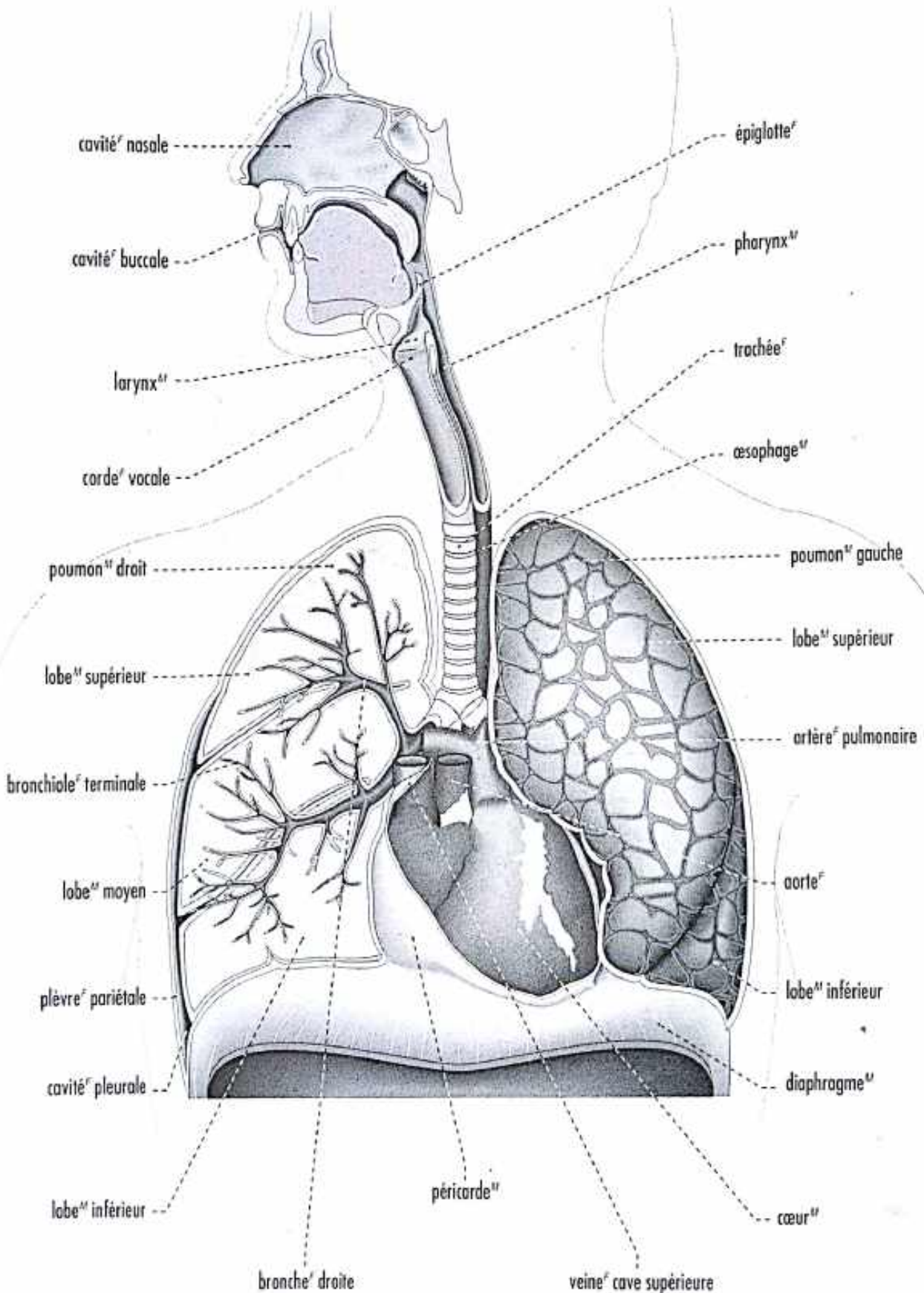



APPAREIL^M DIGESTIF

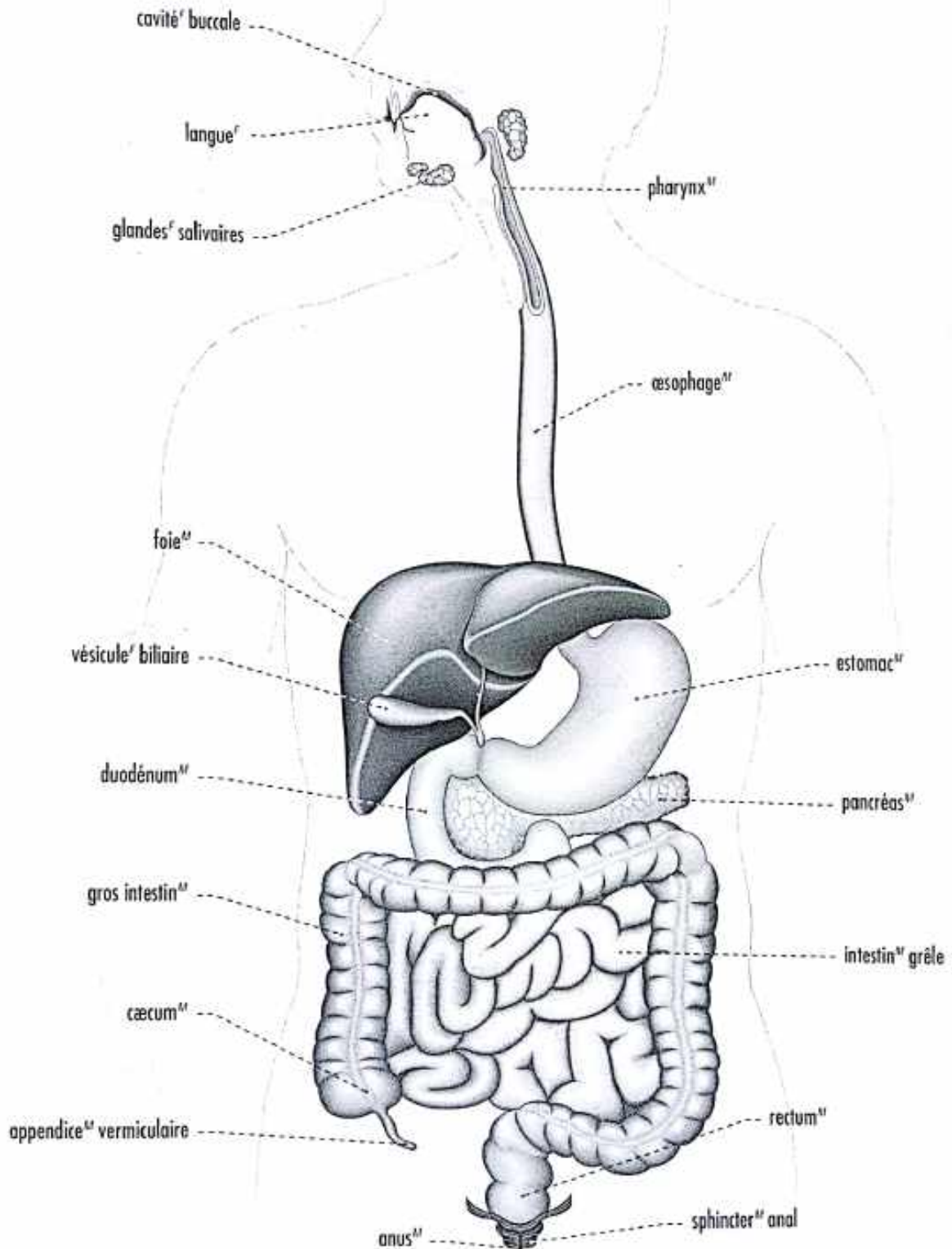



APPAREIL^N URINAIRE

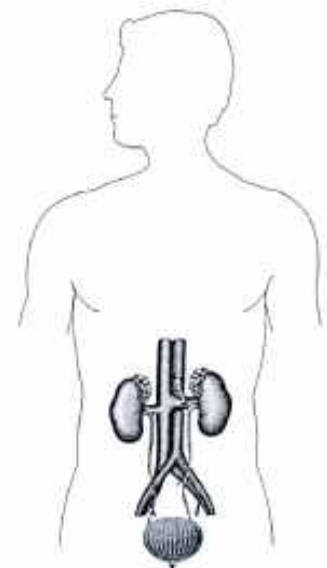
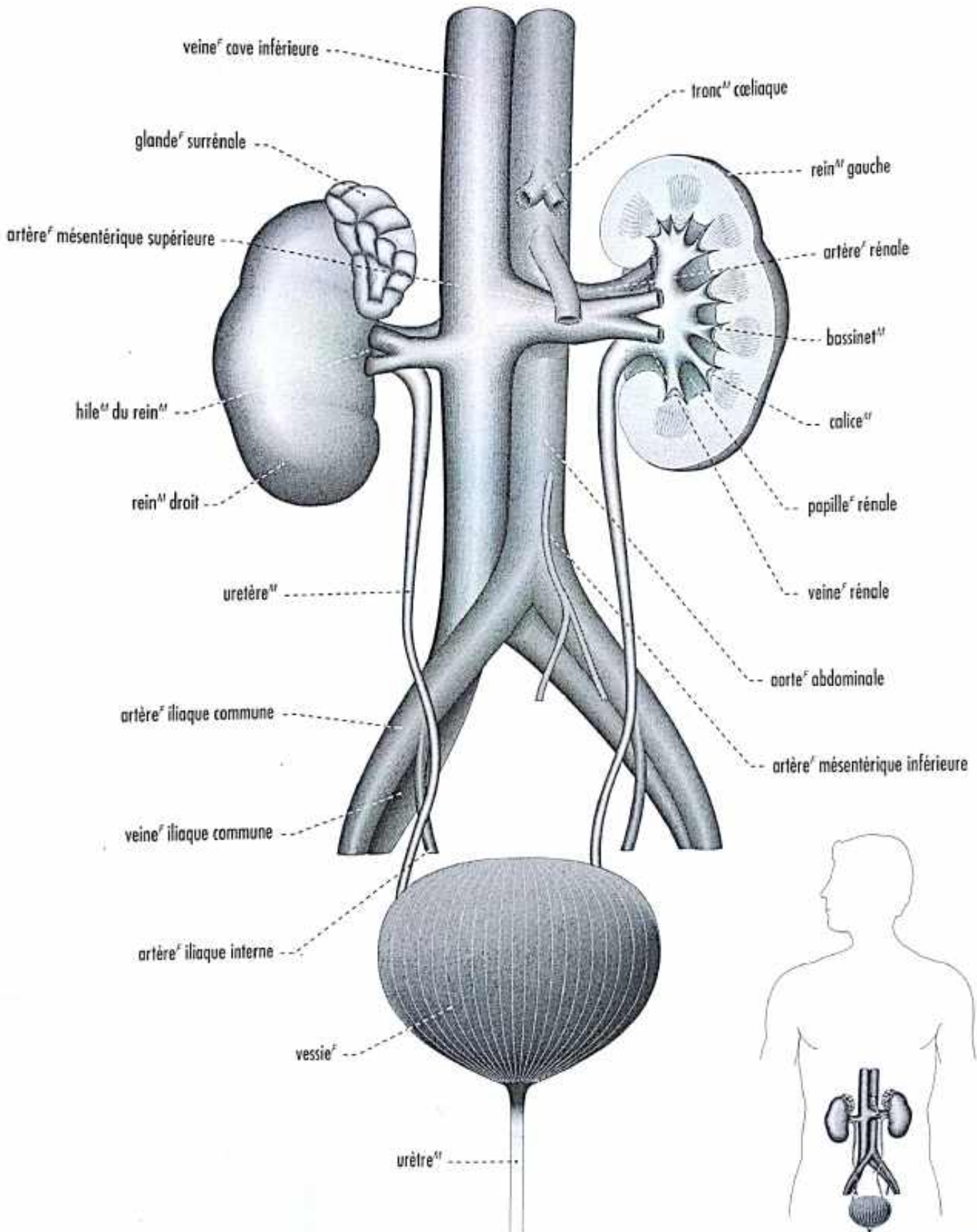



ÊTRE HUMAIN

SYSTÈME NERVEUX

système nerveux central

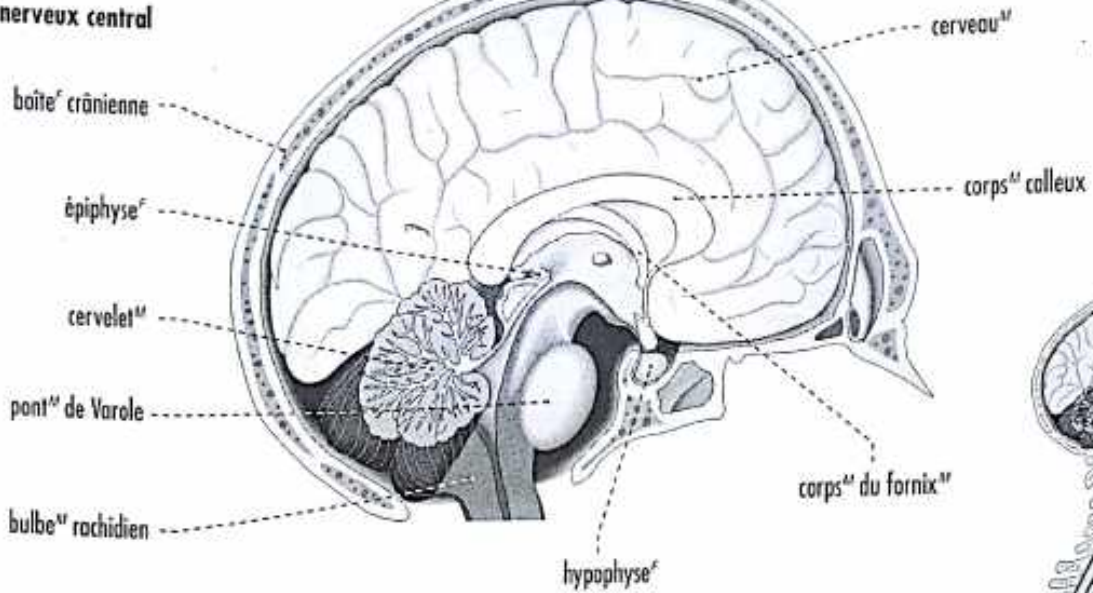

vertèbre lombaire

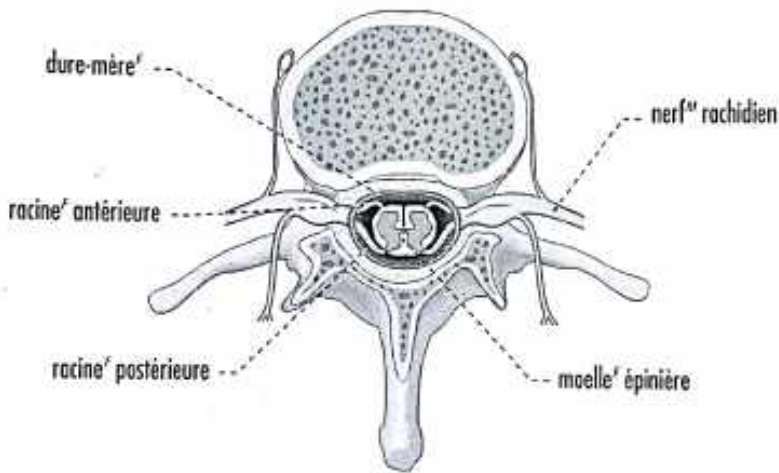

colonne vertébrale



influx nerveux

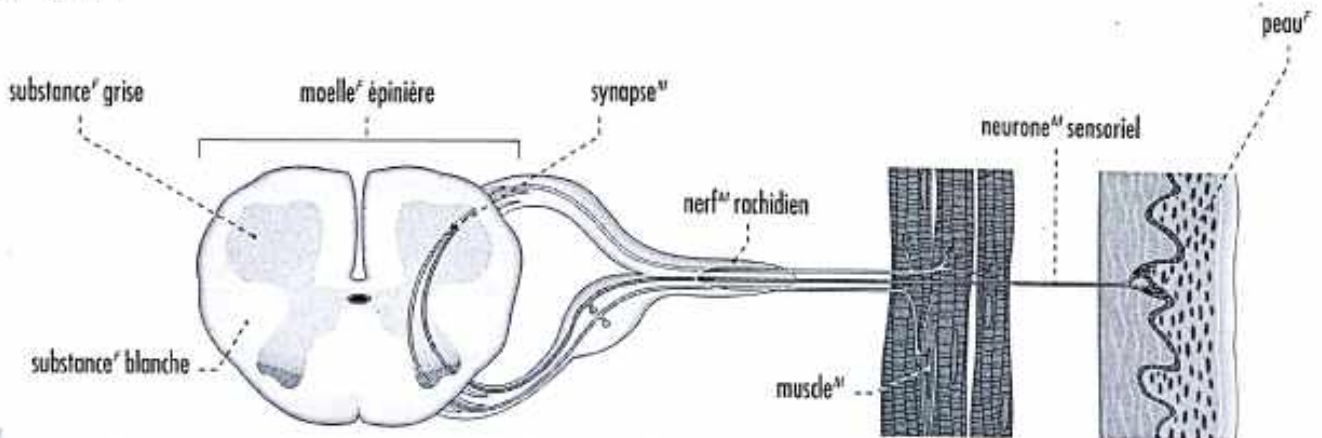



ORGANES^M DES SENS^M: TOUCHER^M

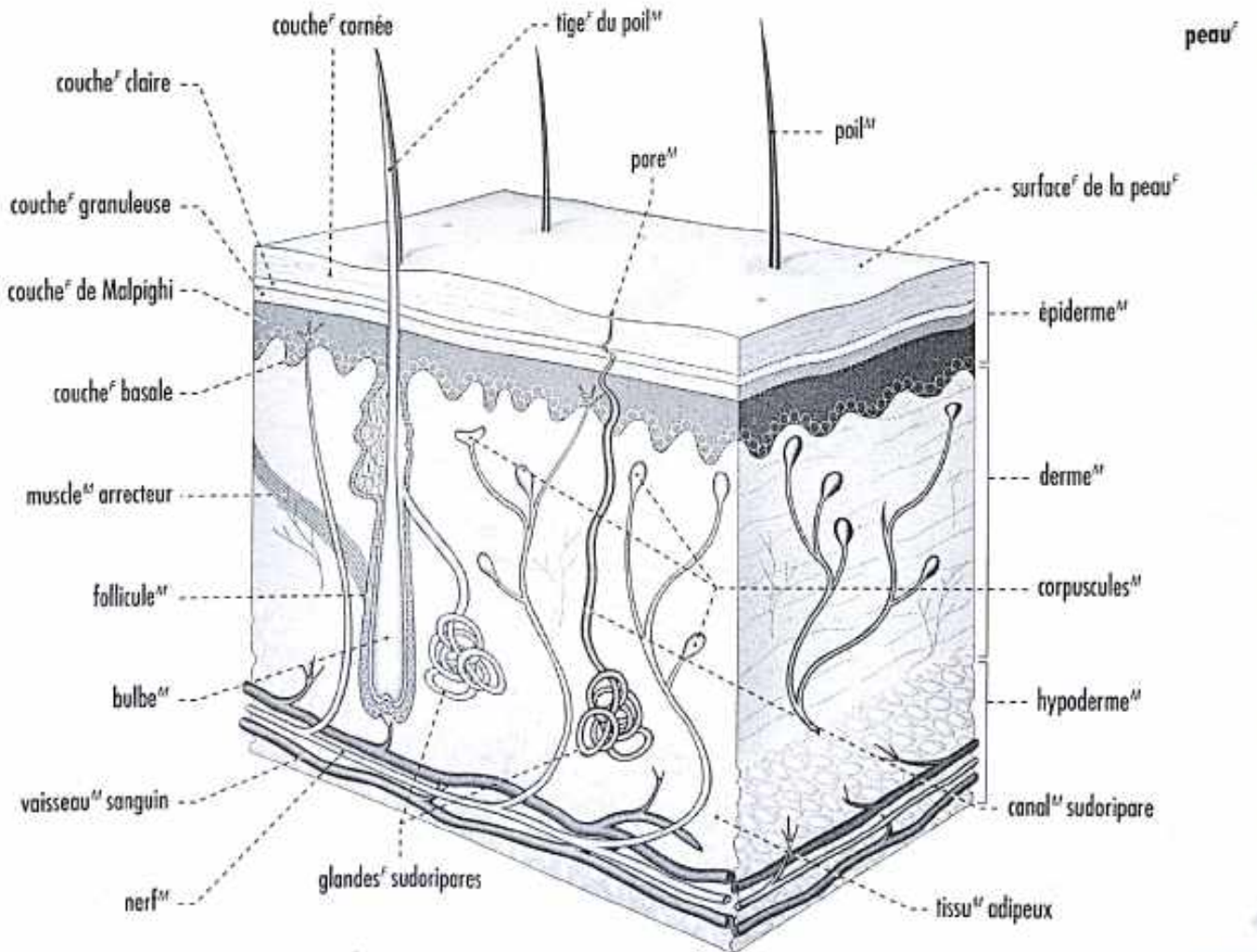
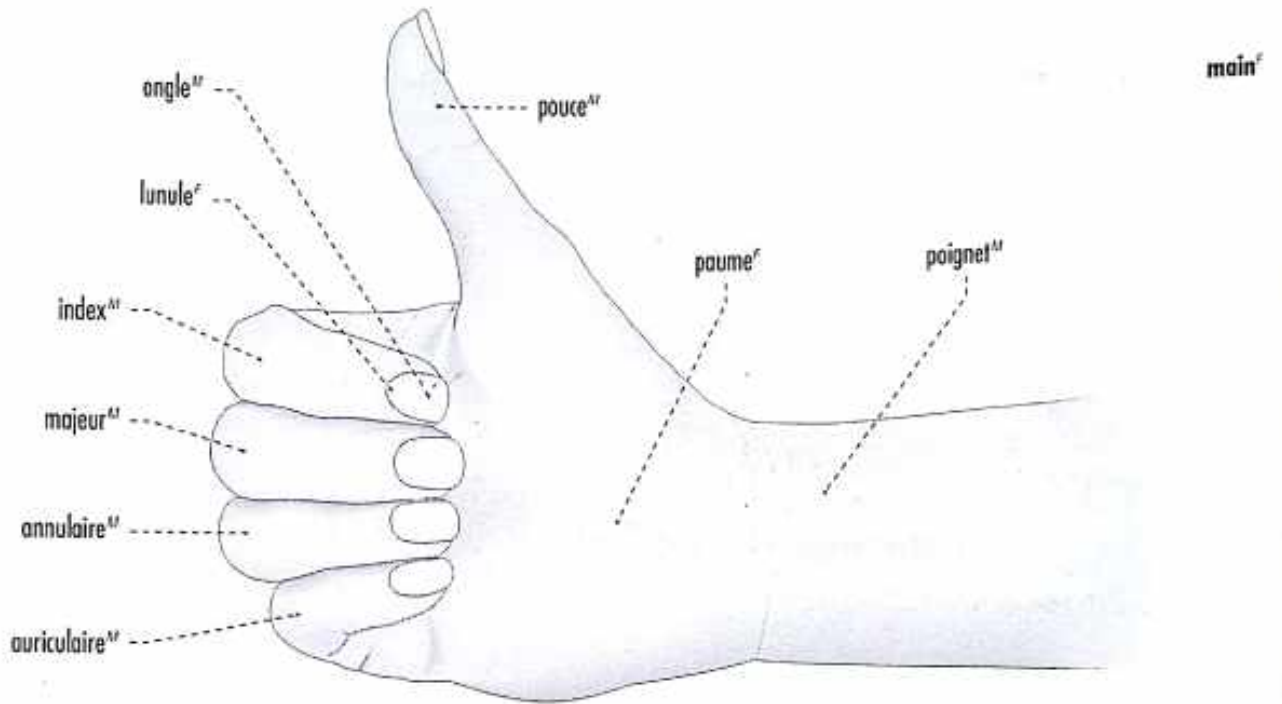



ÊTRE HUMAIN

ORGANE DE L'OUÏE: OREILLE

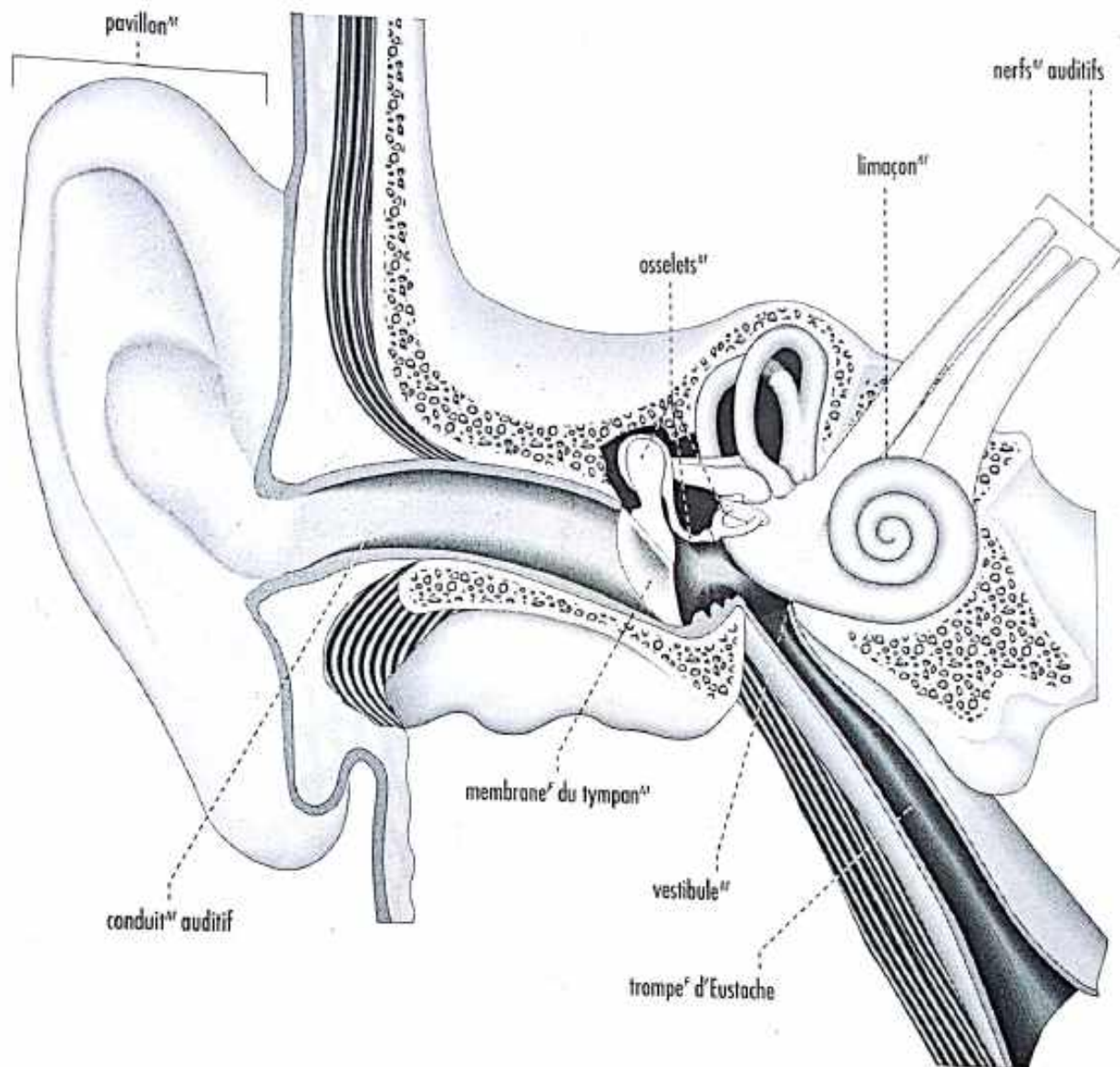

PARTIES DE L'OREILLE

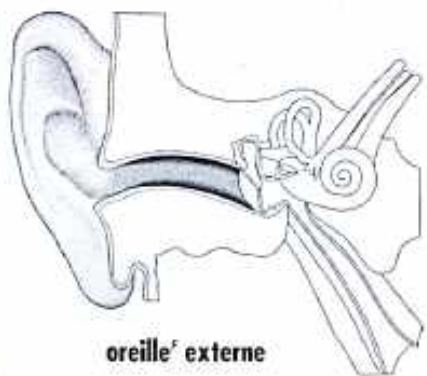

oreille externe

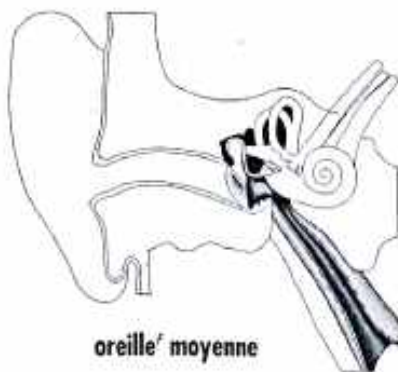

oreille moyenne

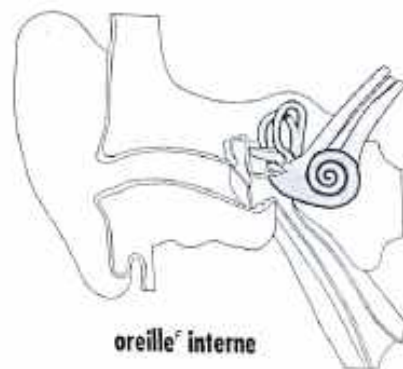

oreille interne



ORGANE DE LA VUE: ŒIL

œil

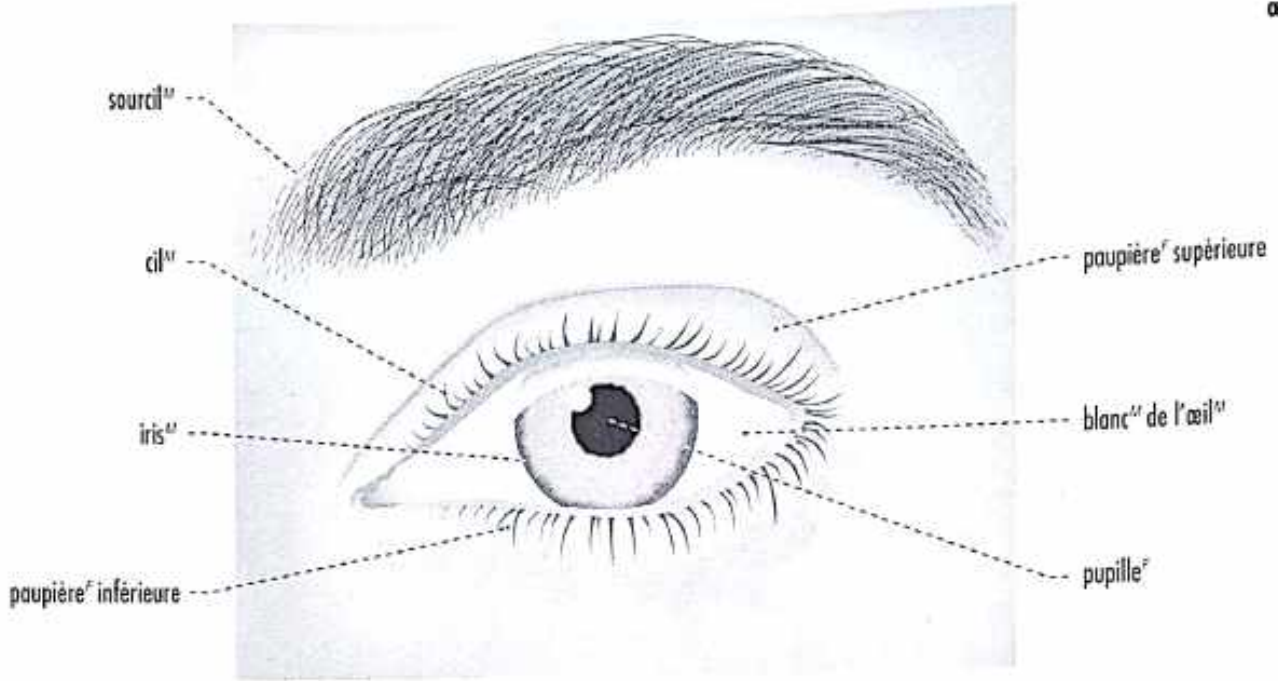

globe oculaire

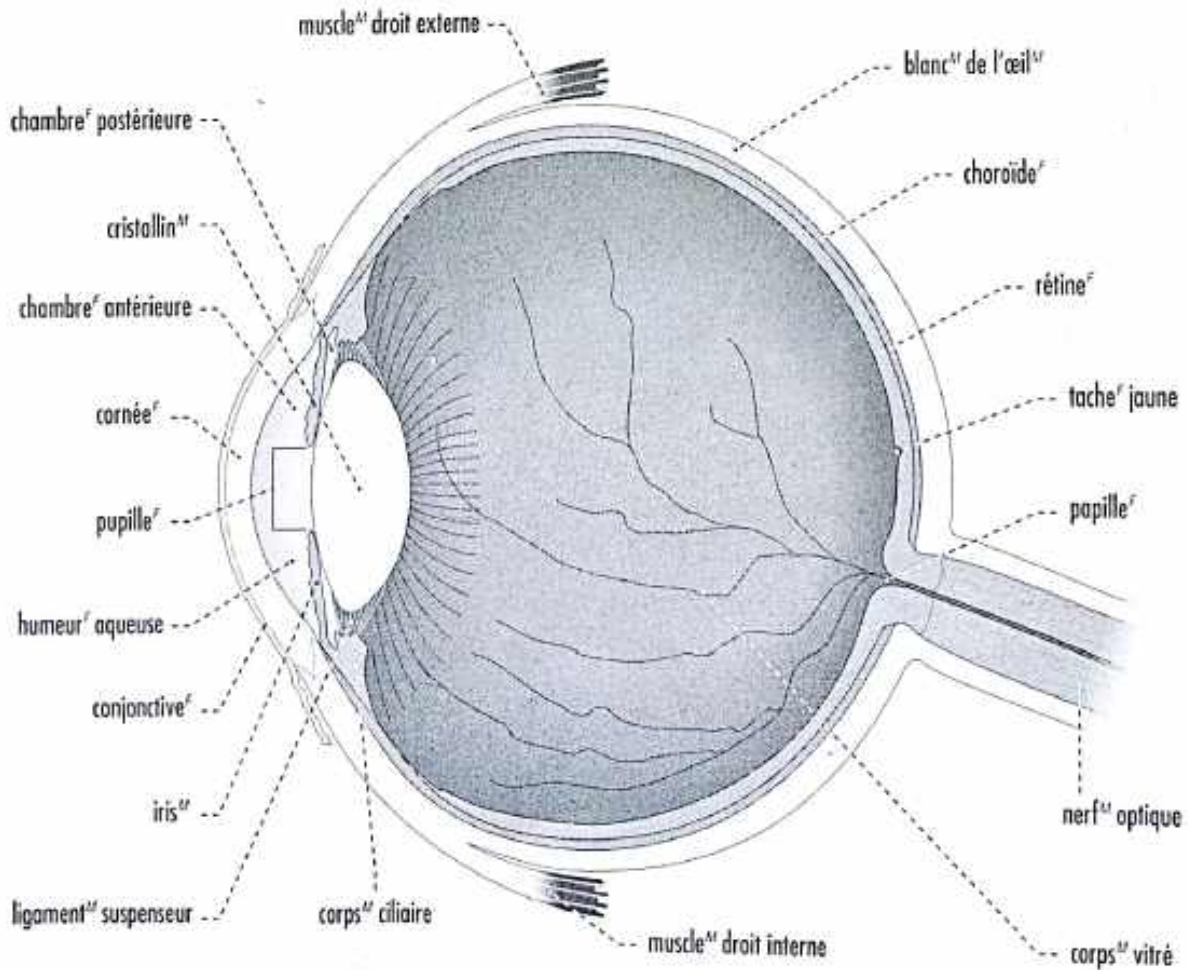



ÊTRE HUMAIN

ORGANE^M DU GOÛT^M: LANGUE^F

bouche^F

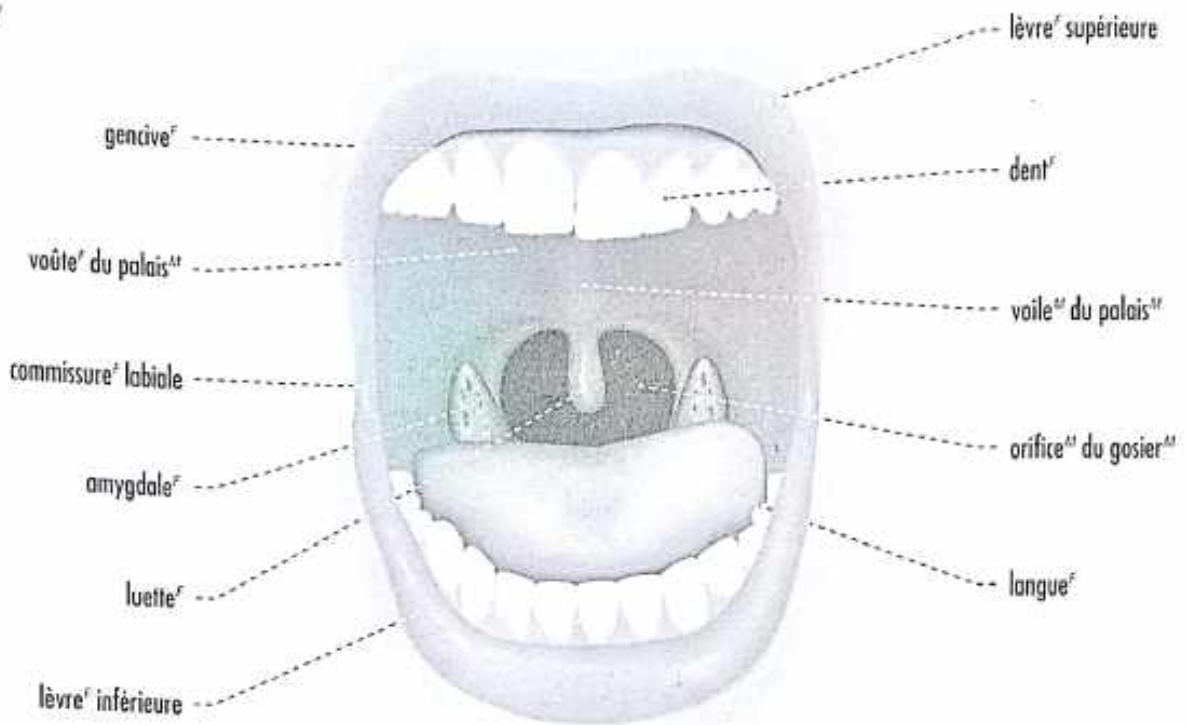

coupe^F sagittale

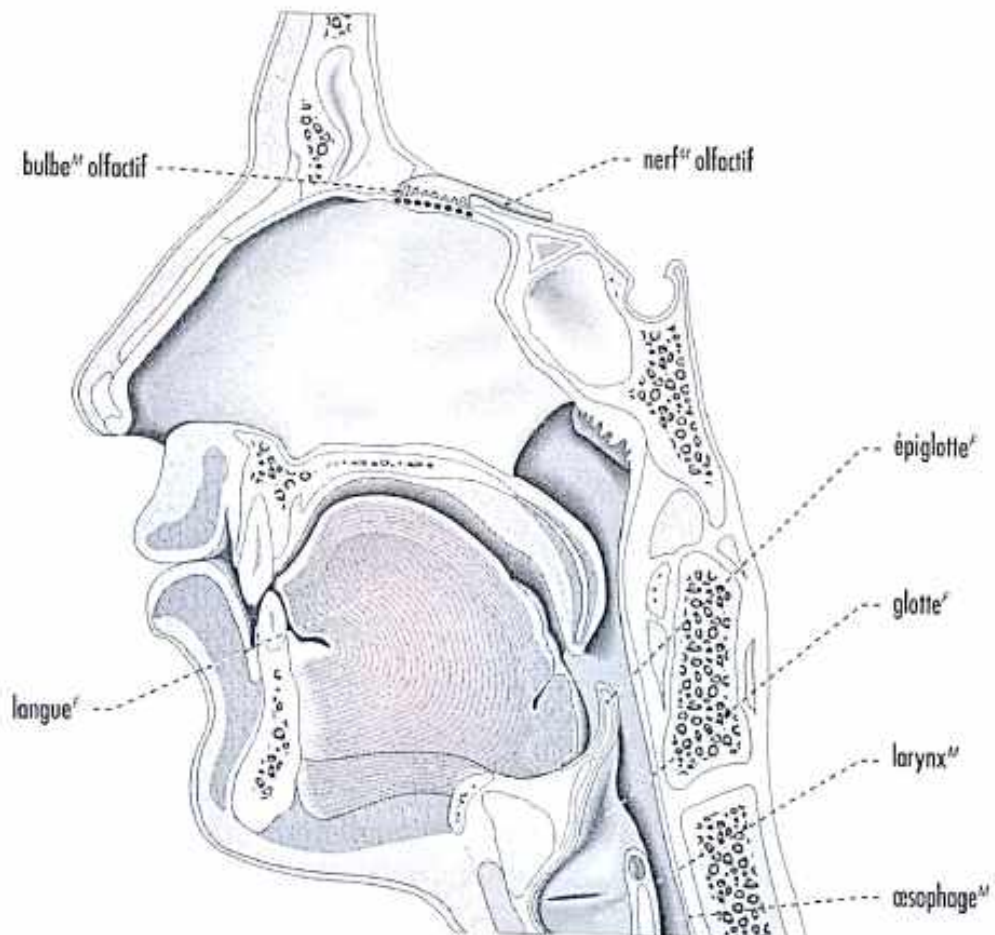

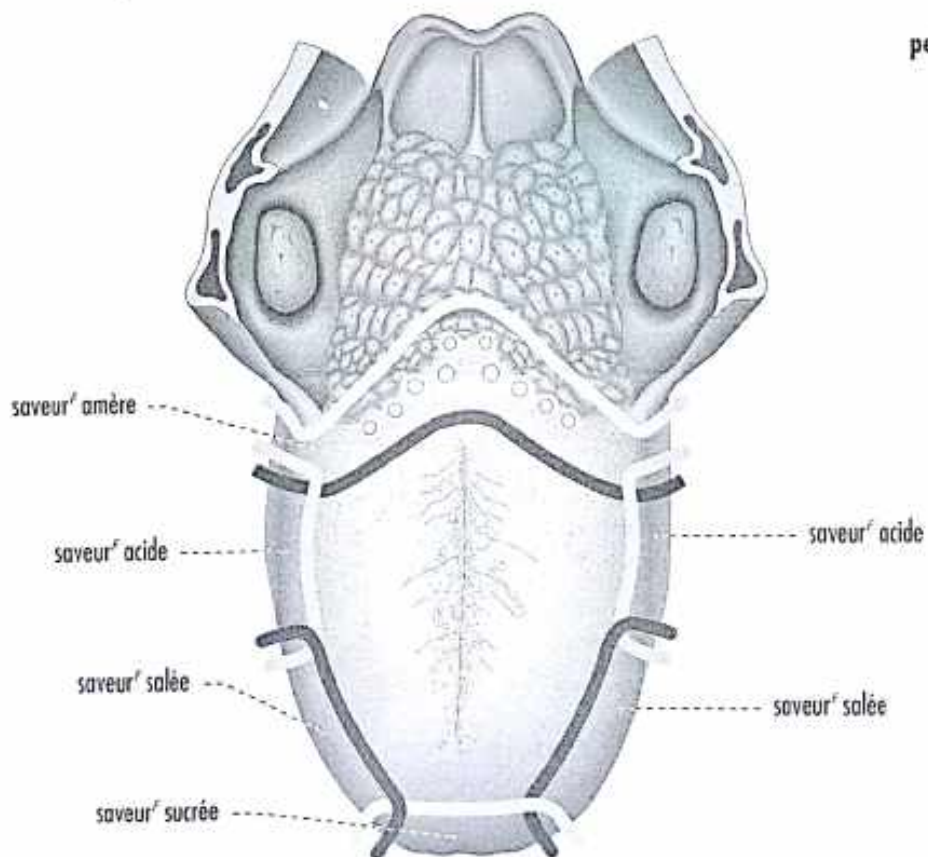
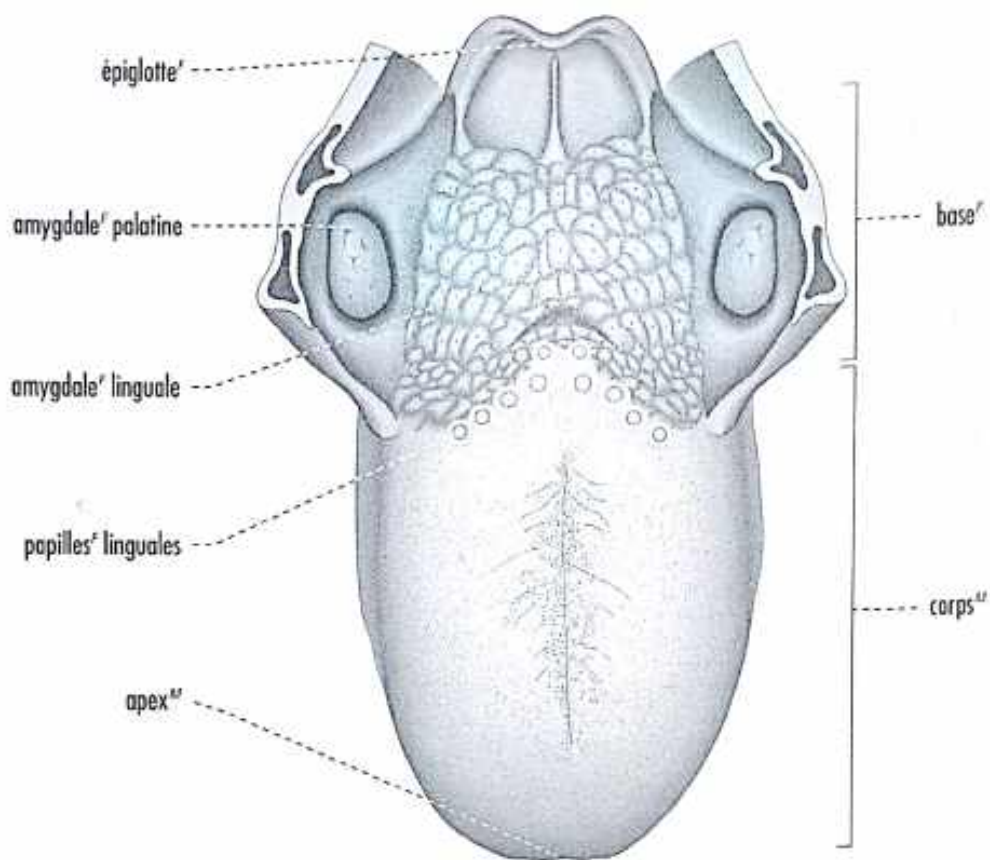



ÊTRE HUMAIN

ORGANE^m DE L'ODORAT^m: NEZ^m

parties^f externes du nez^m

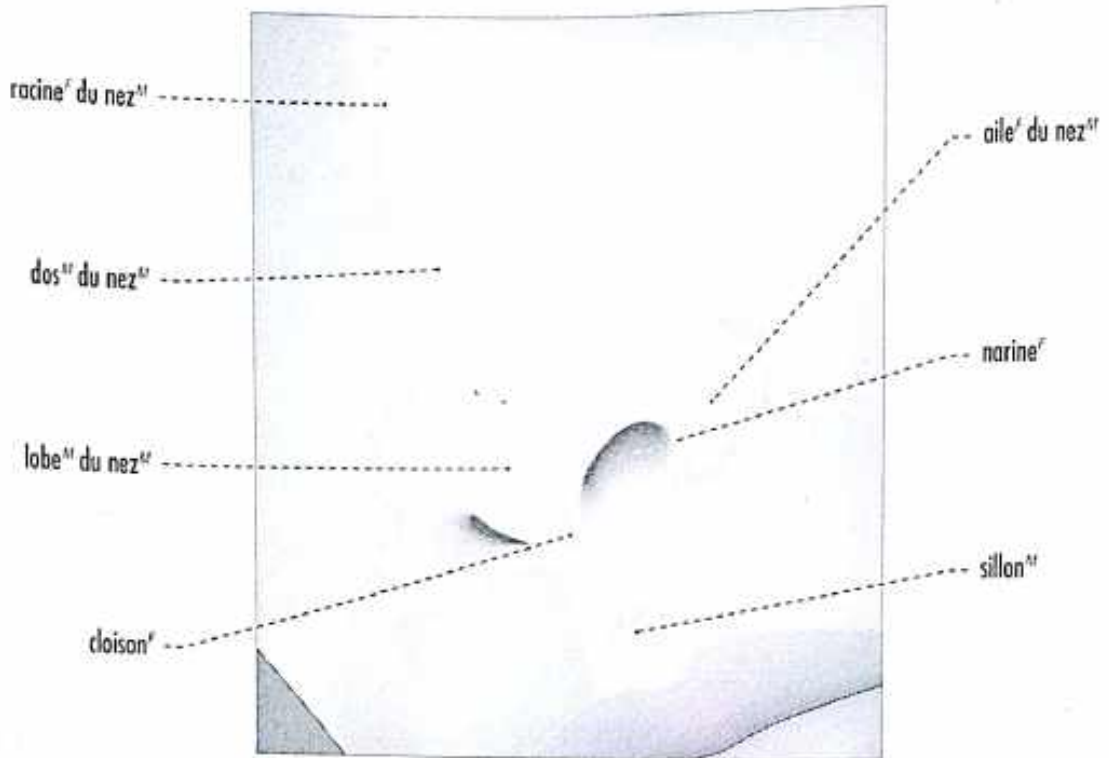

fosses^f nasales

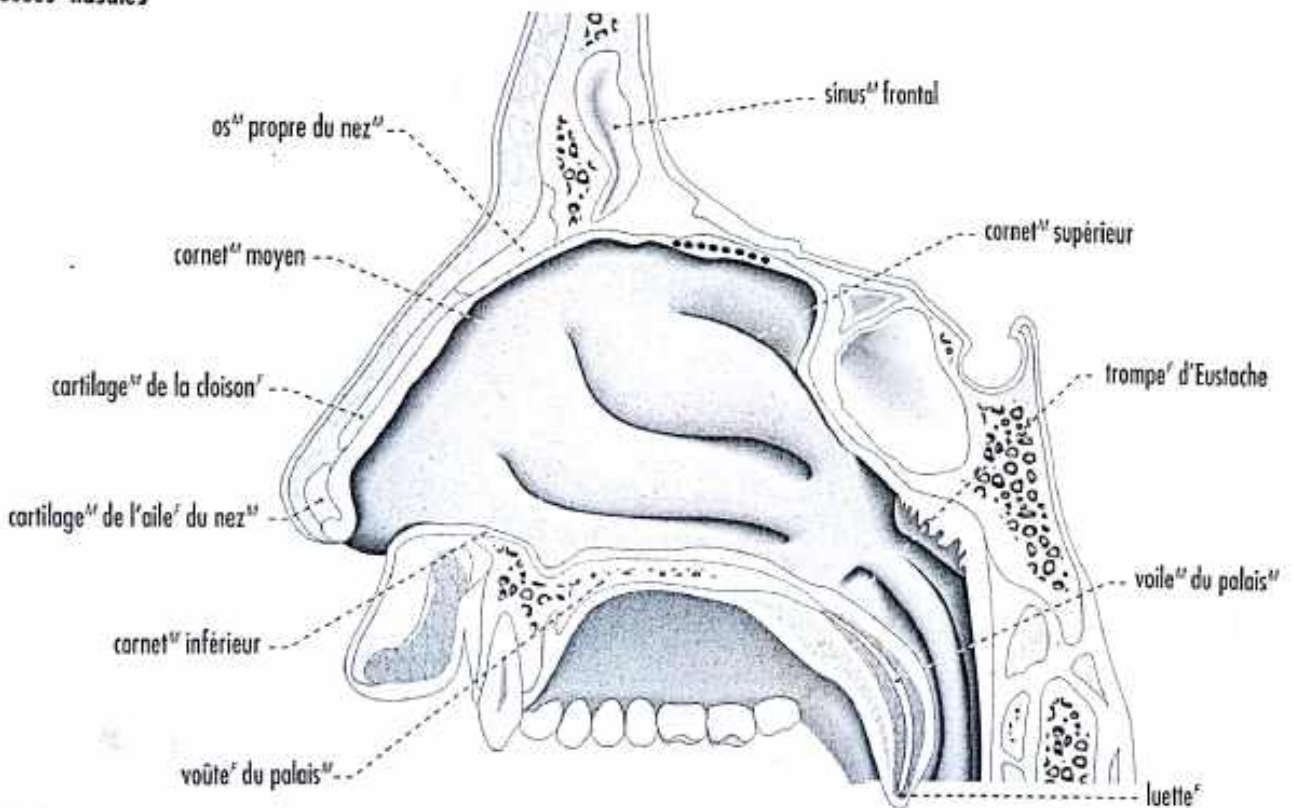



DENTS^f

denture^f humaine

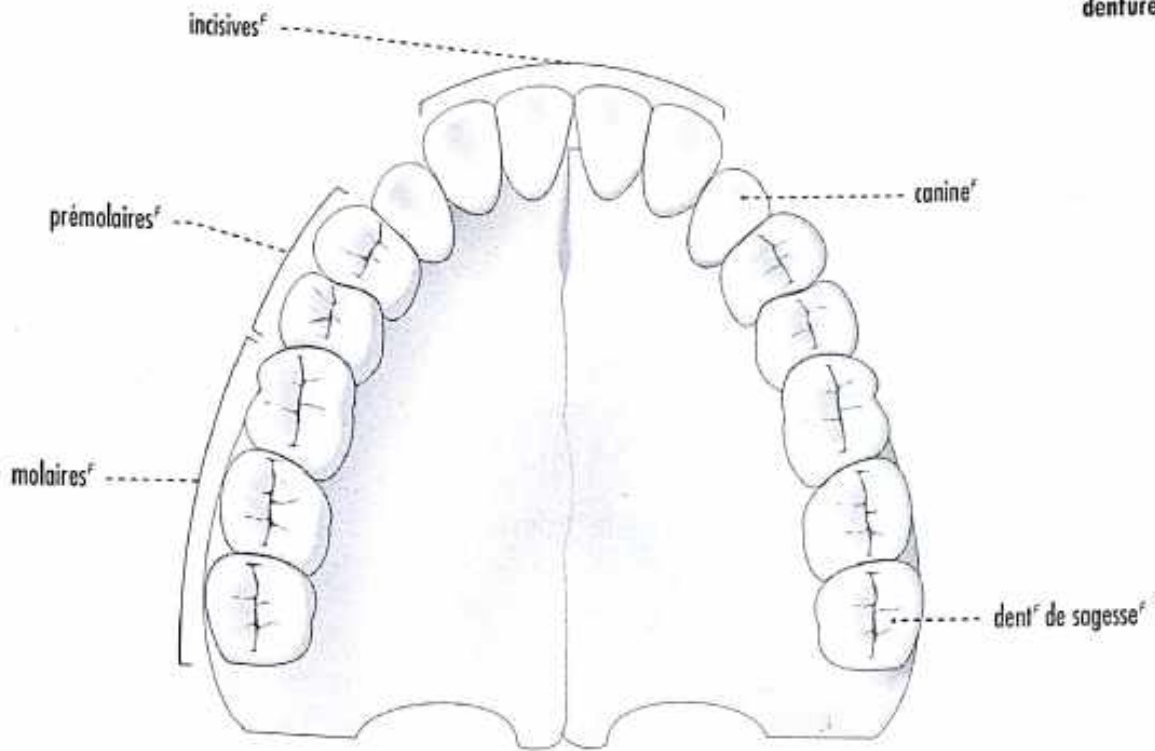

coupe^f d'une molaire^f

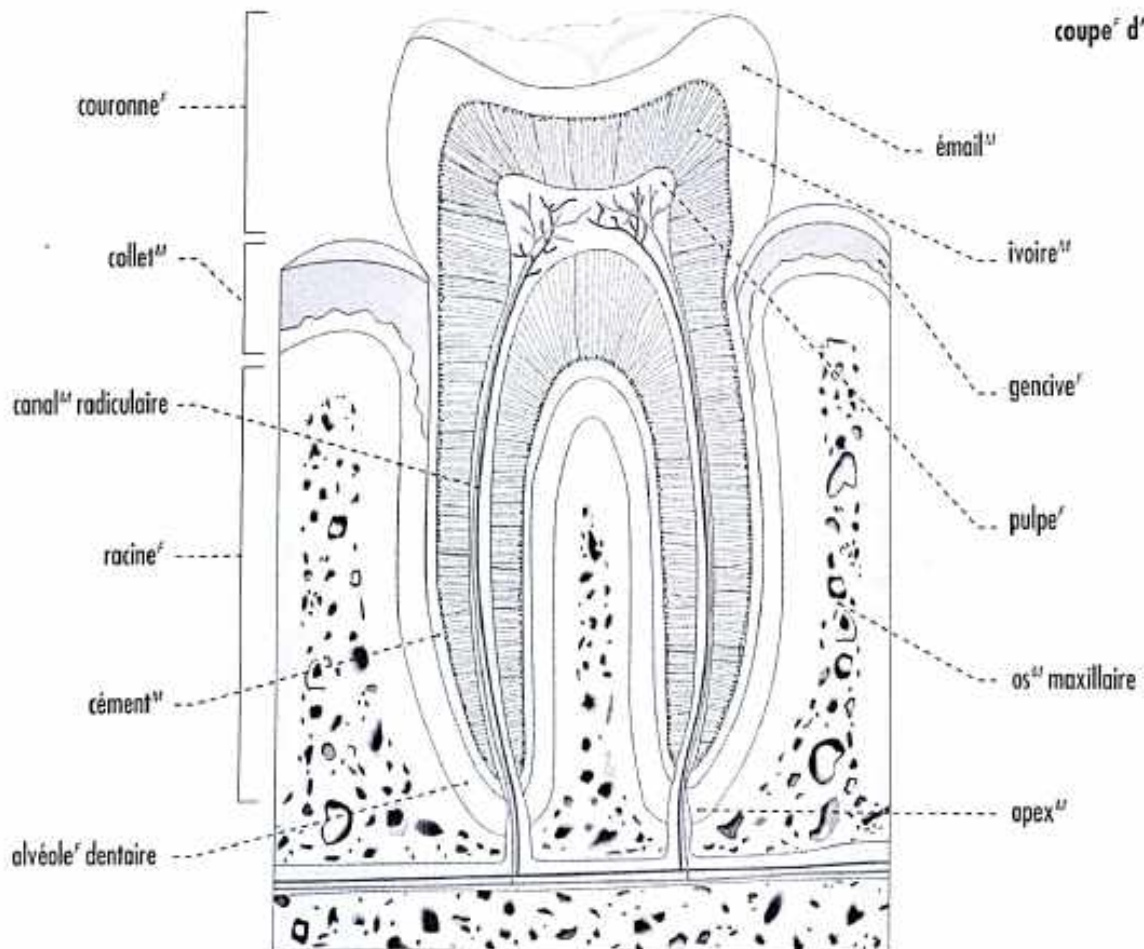



ENVIRONNEMENT ET SANTÉ

EFFETS^M DE TOILETTE^F

brosse^F à dents^F

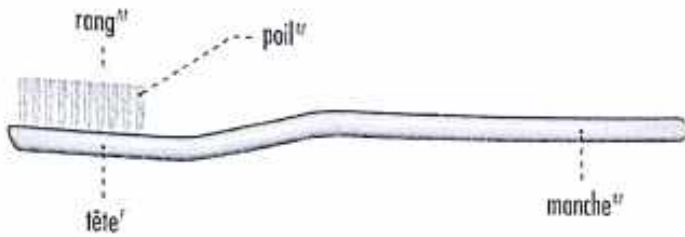

serviette^F de bain^M

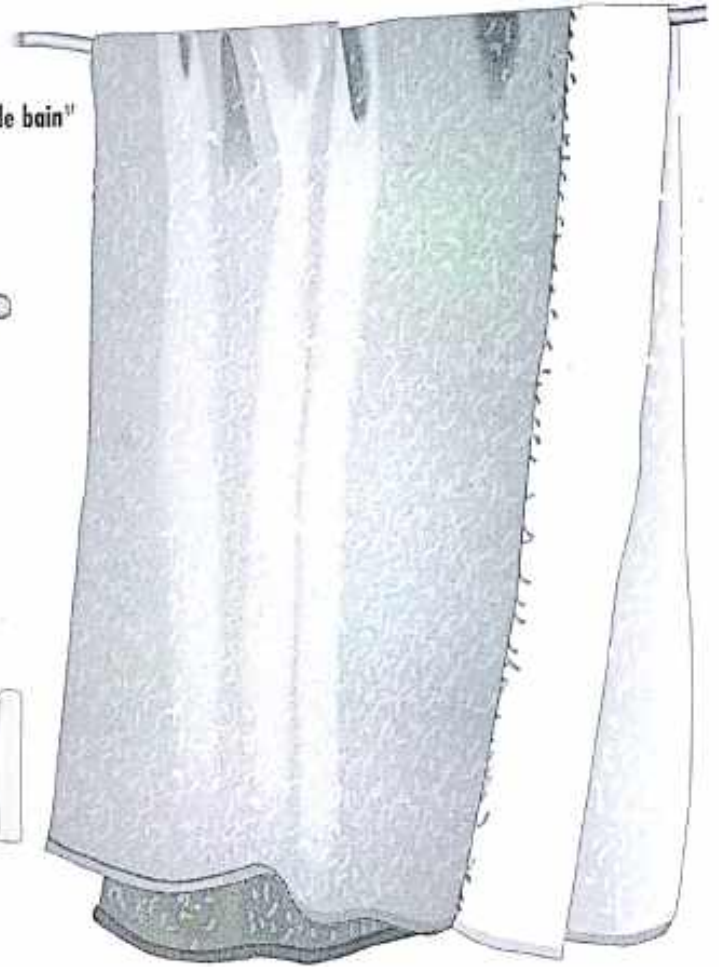

dentifrice^M

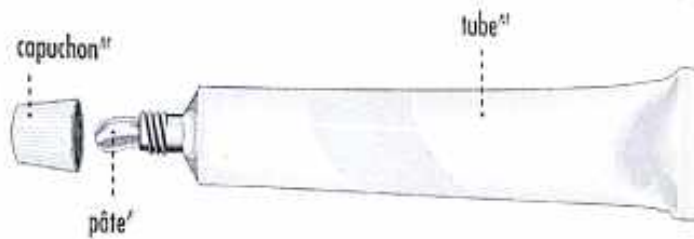

cure-dents^M



coton^M-tige^F



coupe-ongles^M

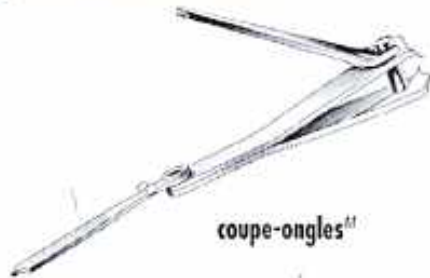

savon^M



mouchoir^M de poche^F



ÉPONGES^F

éponge^F synthétique



éponge^F à fibres^F végétales

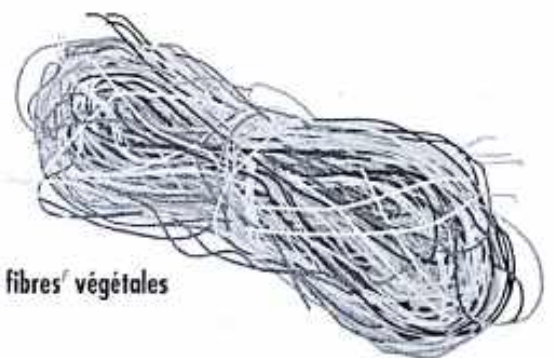



RASOIRS

rasoir^m électrique

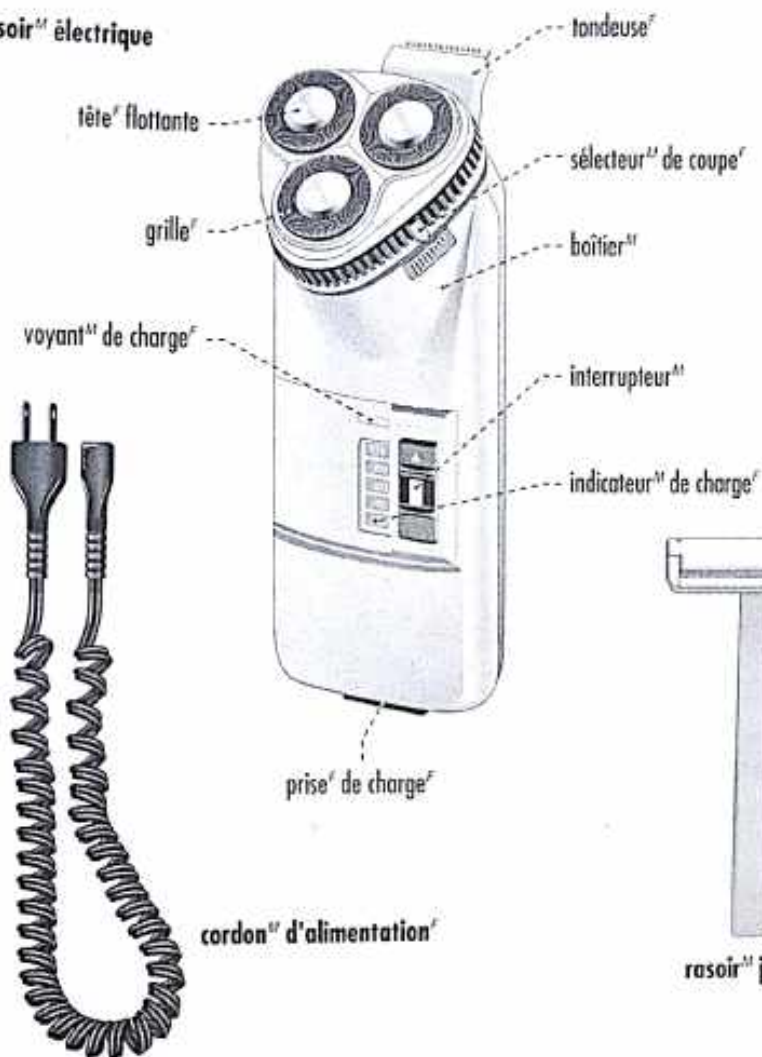

rasoir^m à manche

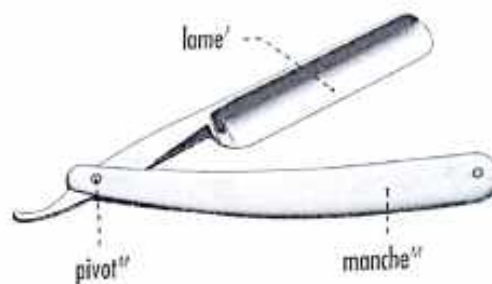

rasoir^m à double tranchant

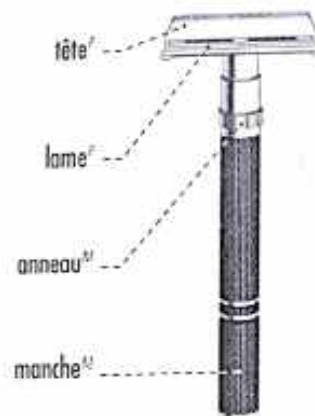

rasoir^m jetable

MATÉRIEL MÉDICAL

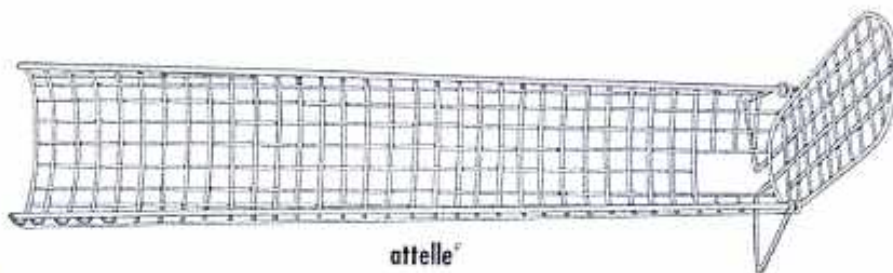
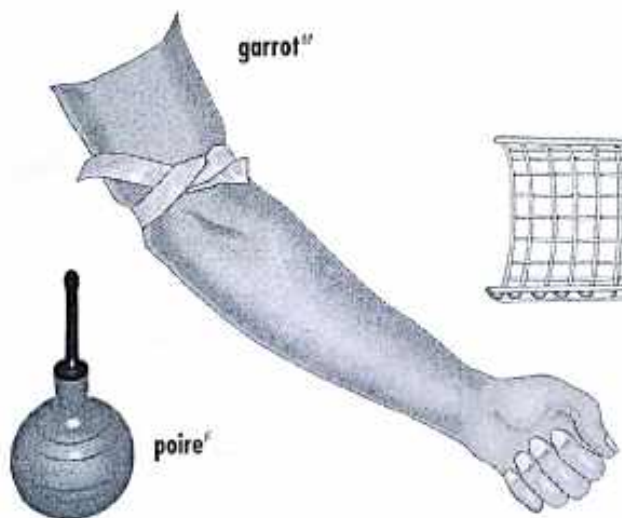



ENVIRONNEMENT ET SANTÉ

MATÉRIEL MÉDICAL

stéthoscope^m

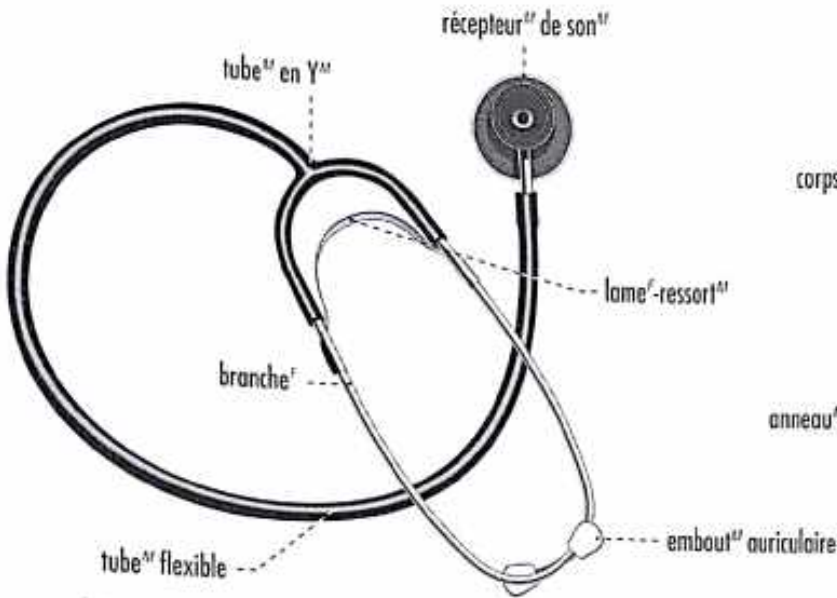

seringue^f

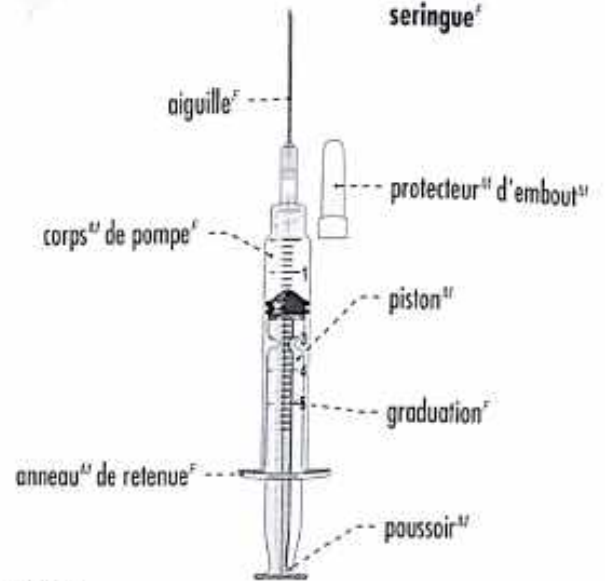

thermomètre^m médical

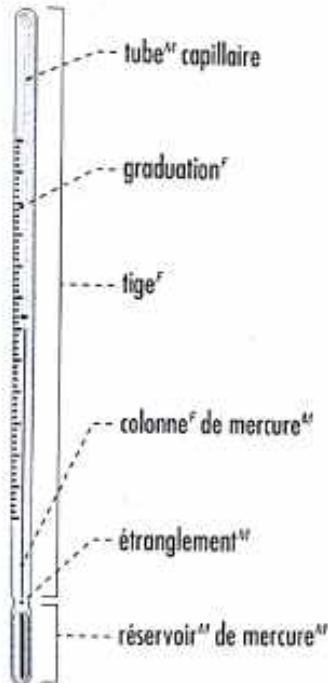

trousse de secours^f

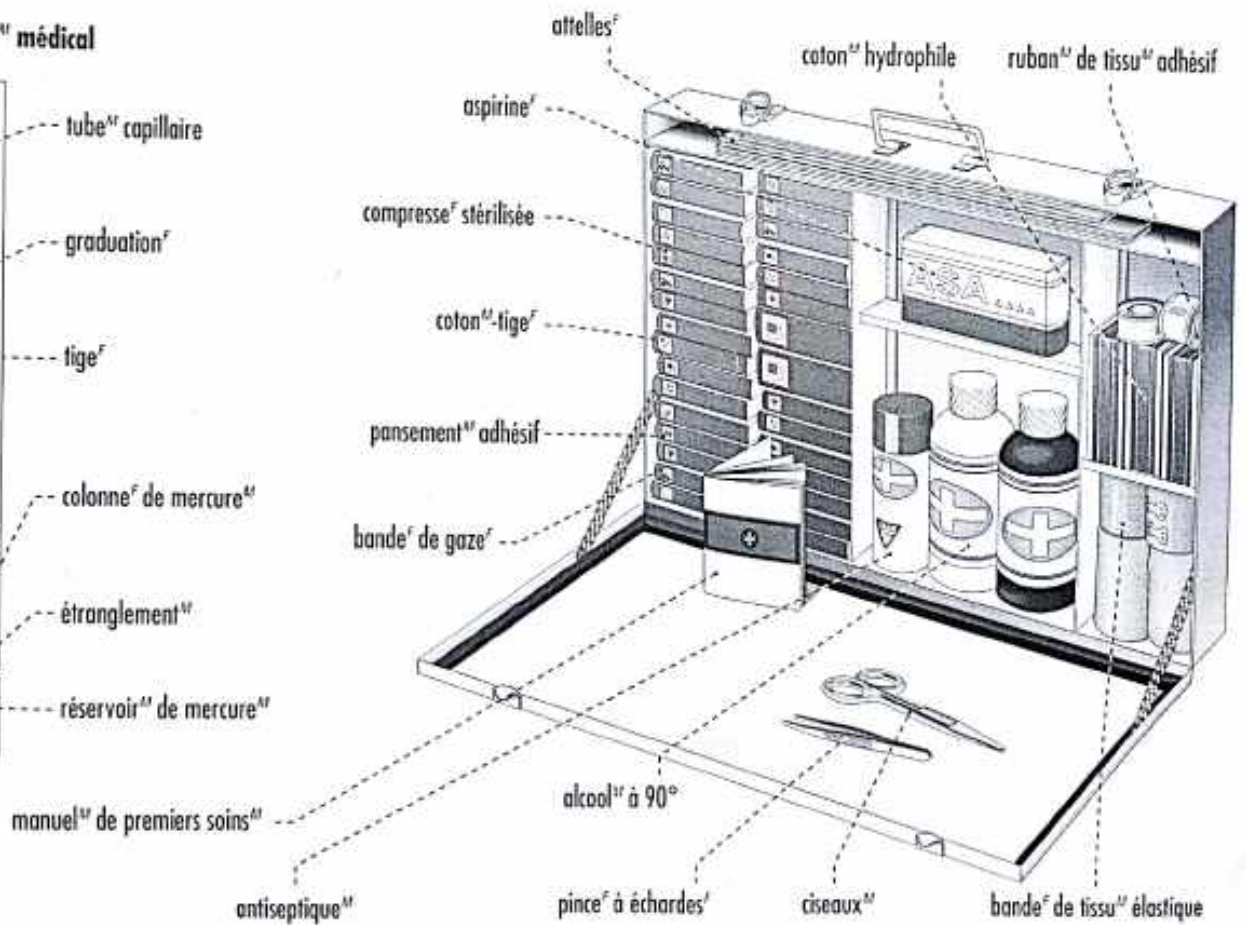



ENVIRONNEMENT

latrines

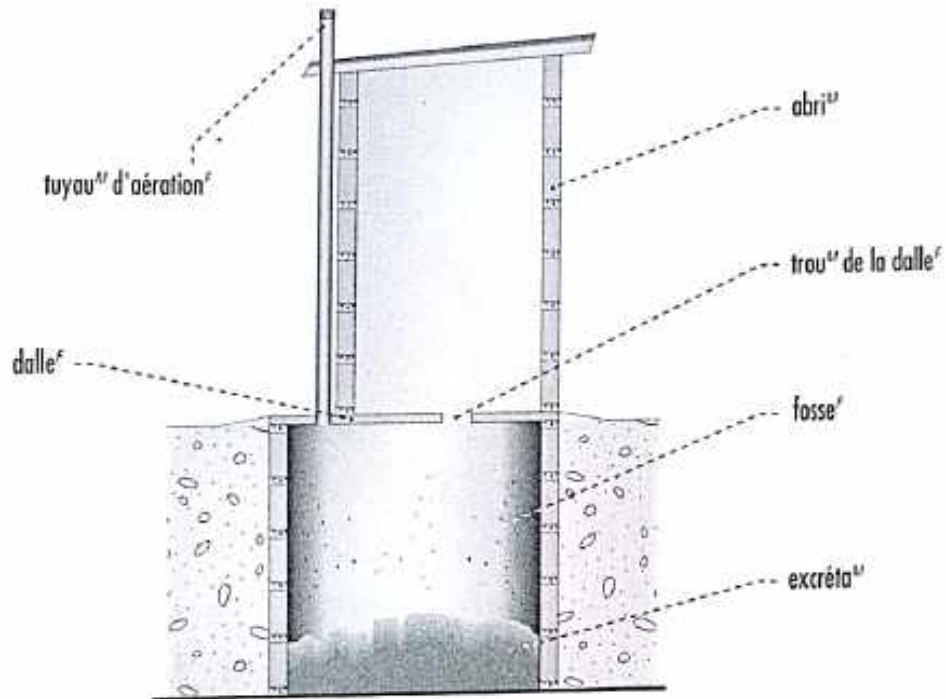

poubelle



tas d'ordures



balai à poignée



bac à ordures

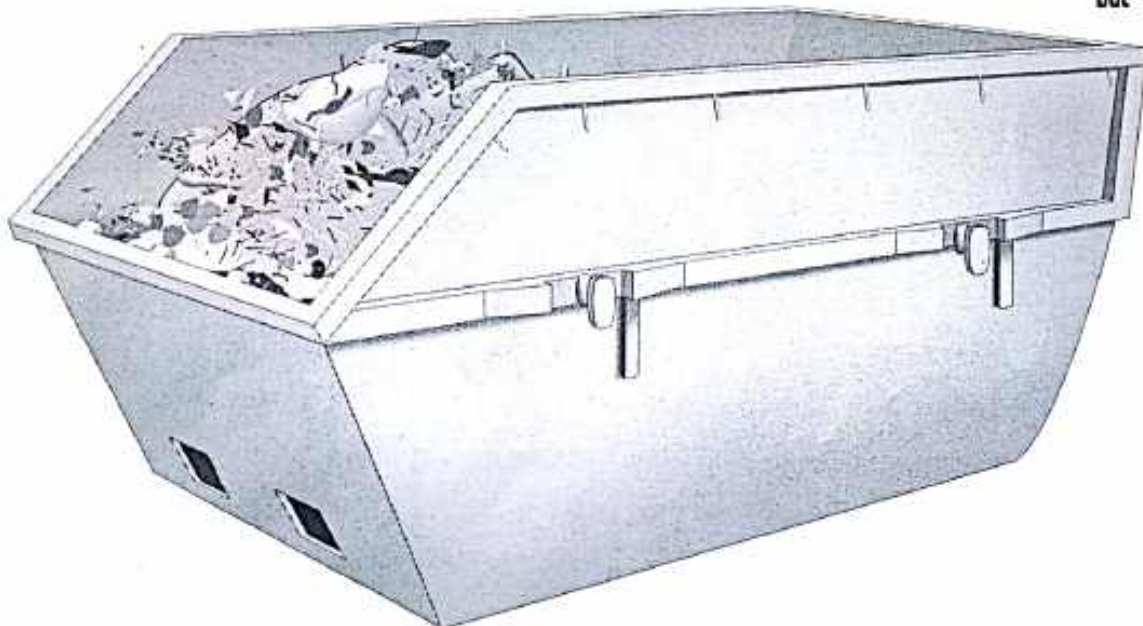

pollution des éléments de sol

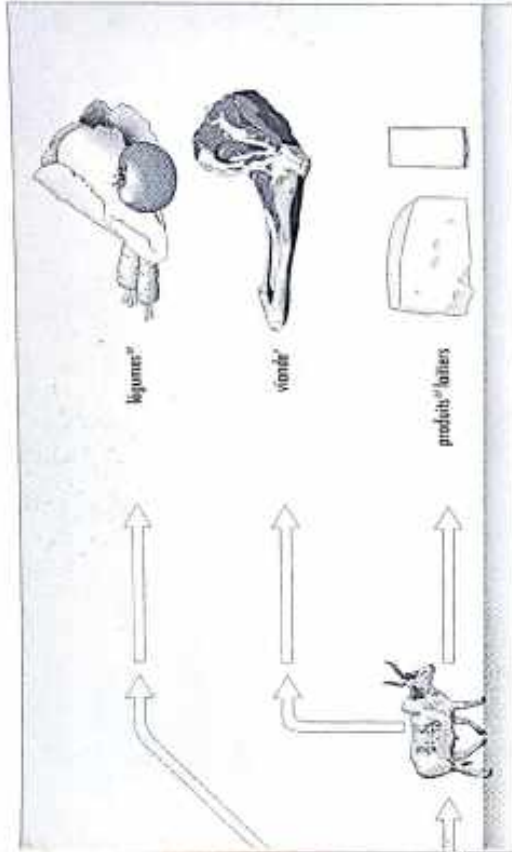
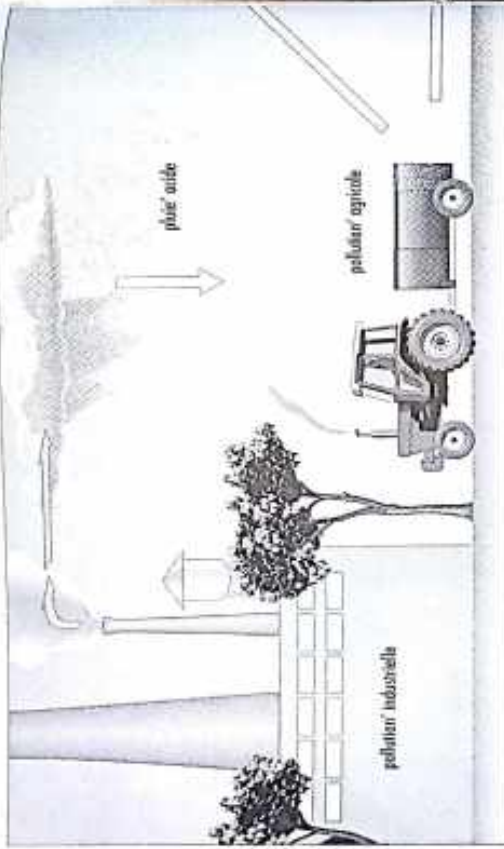

pollution de l'air

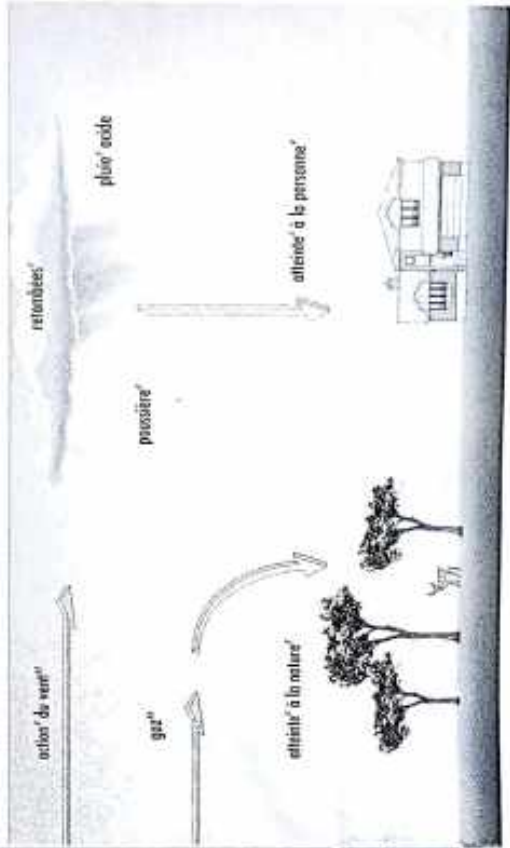
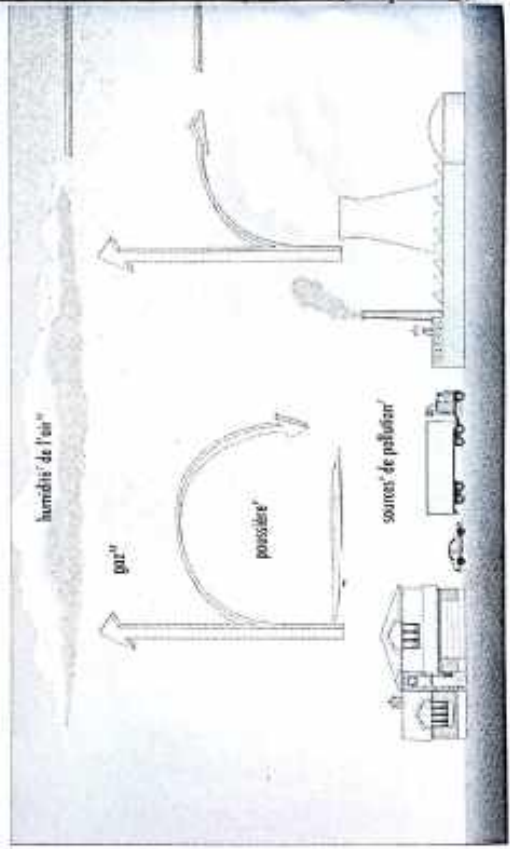



ARCHITECTURE

MAISONS^F TRADITIONNELLES

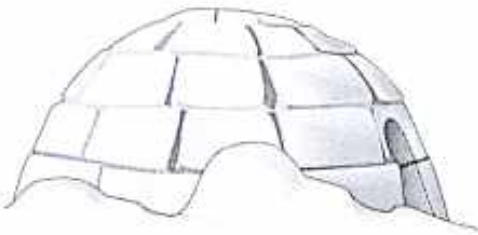

igloo^M

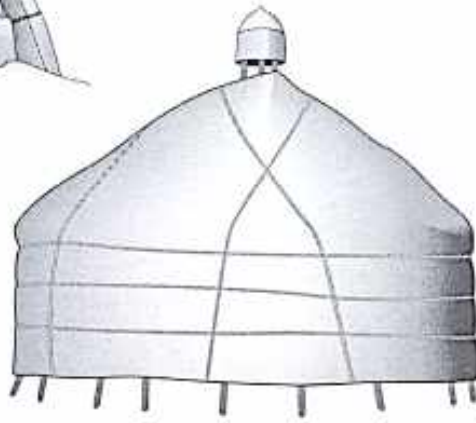

yourte^F



case^F

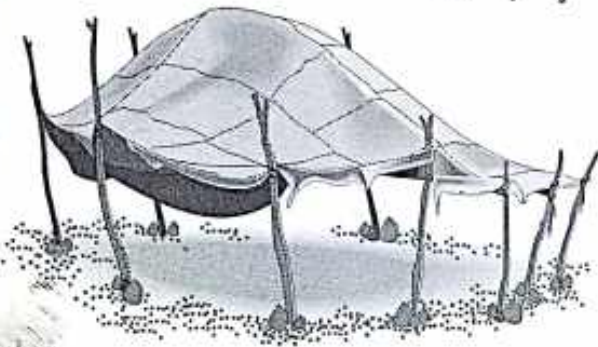

tente^F

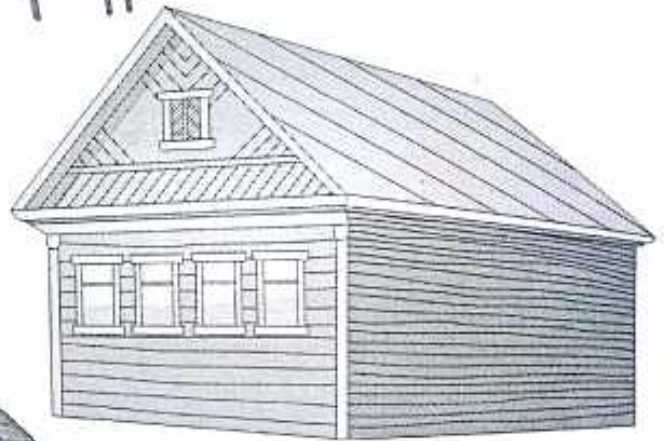

isba^F

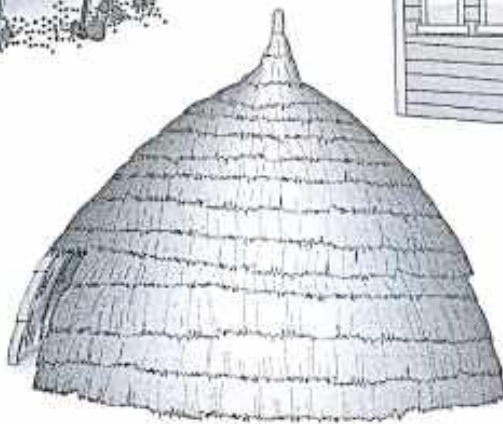

hutte^F



tipi^M

maison^F sur pilotis^M





MOSQUÉE

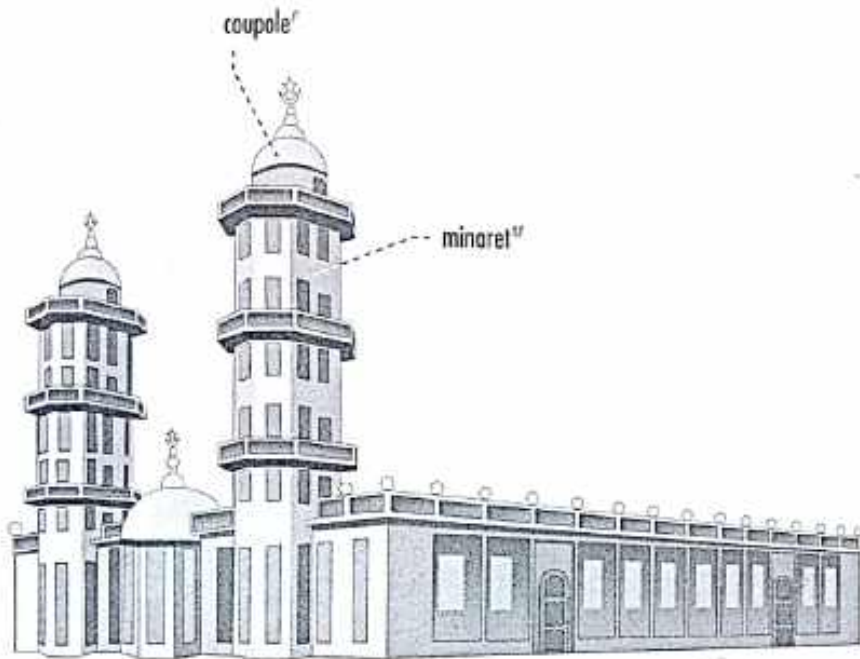

ÉGLISE

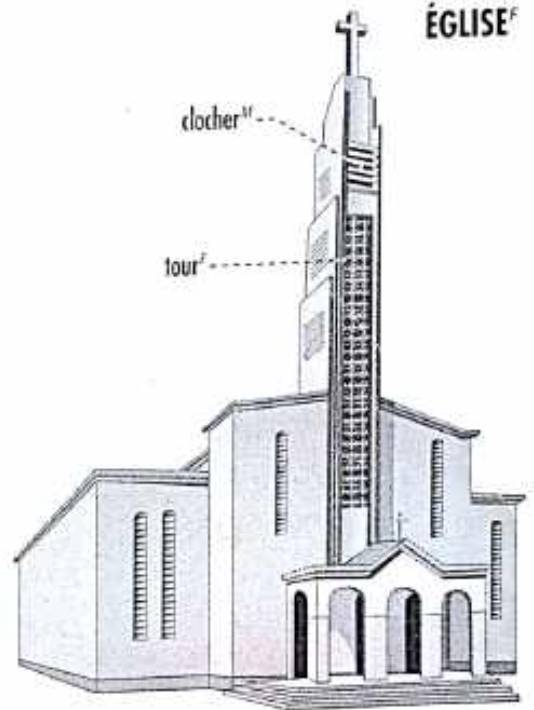

CONCESSION

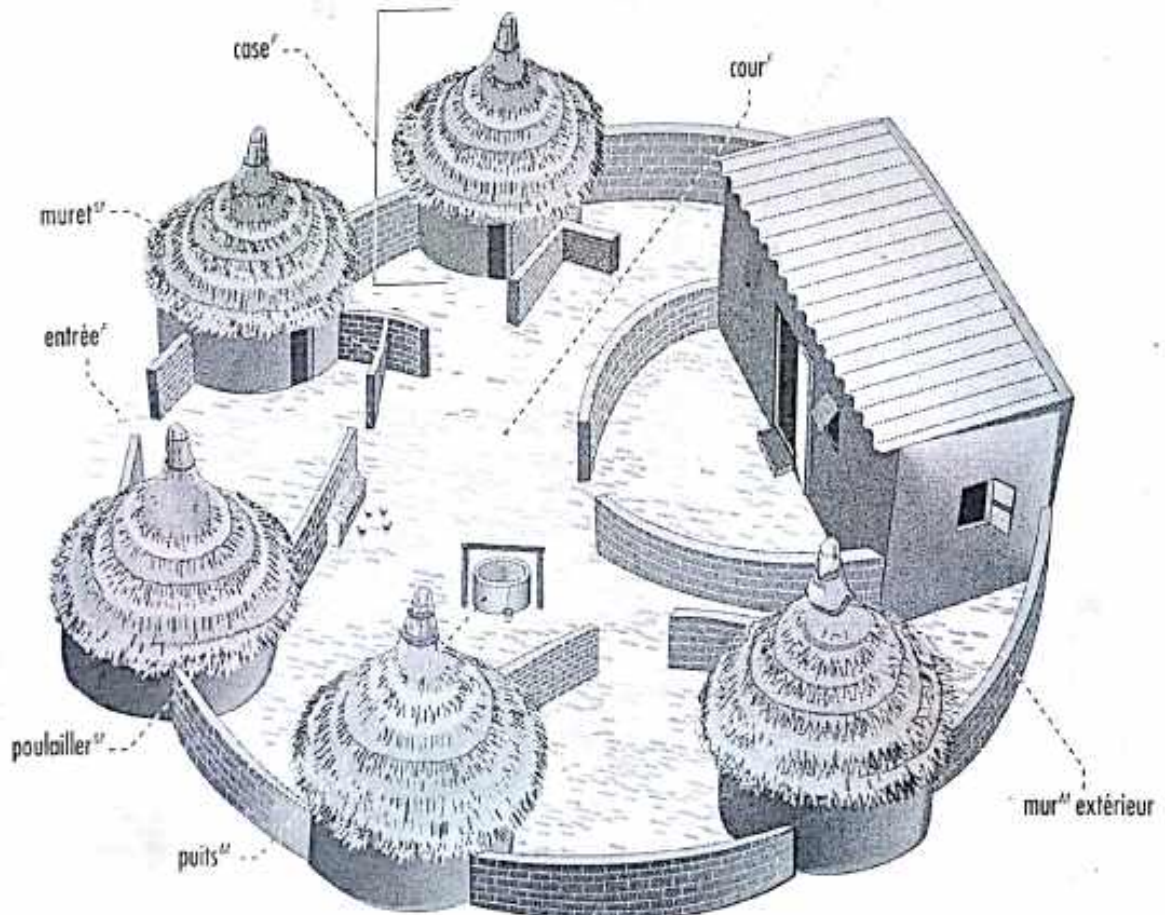



CENTRE-VILLE

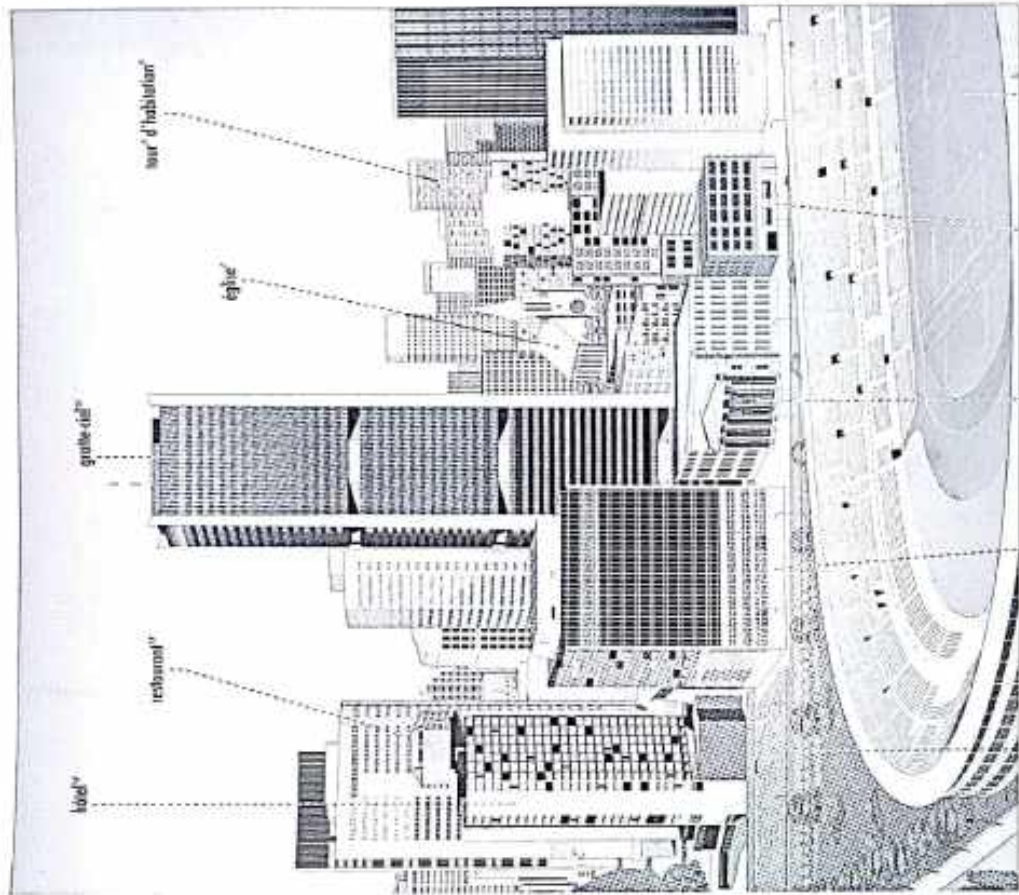
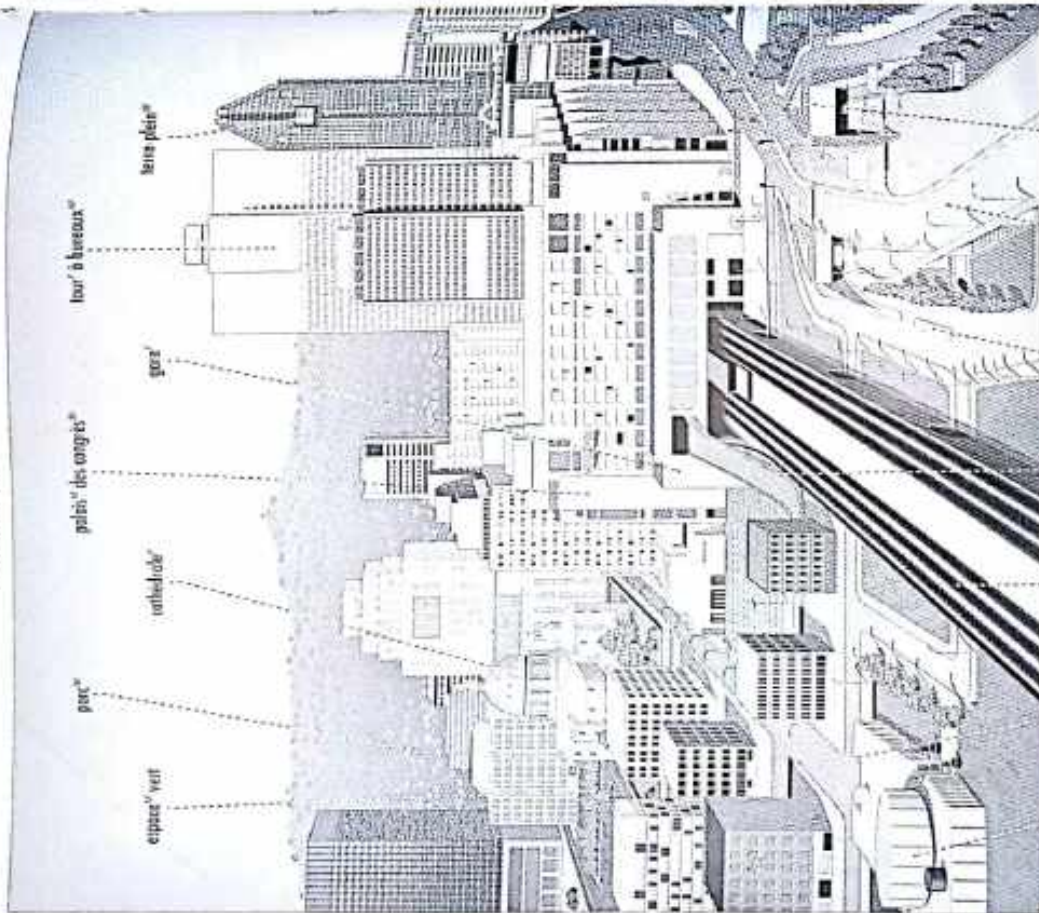



EXTERIEUR D'UNE MAISON





PORTE

porte^f extérieure

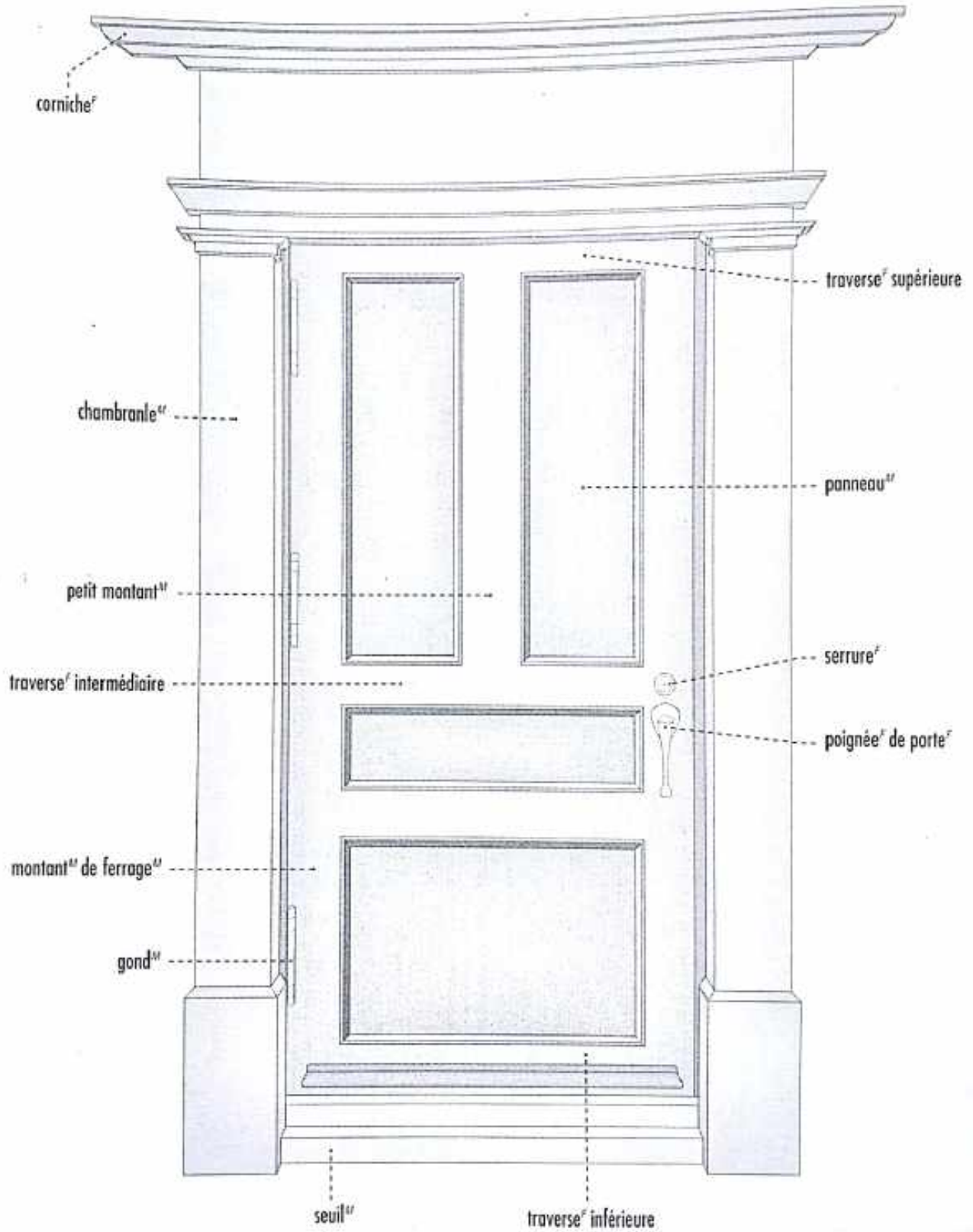



FENÊTRE

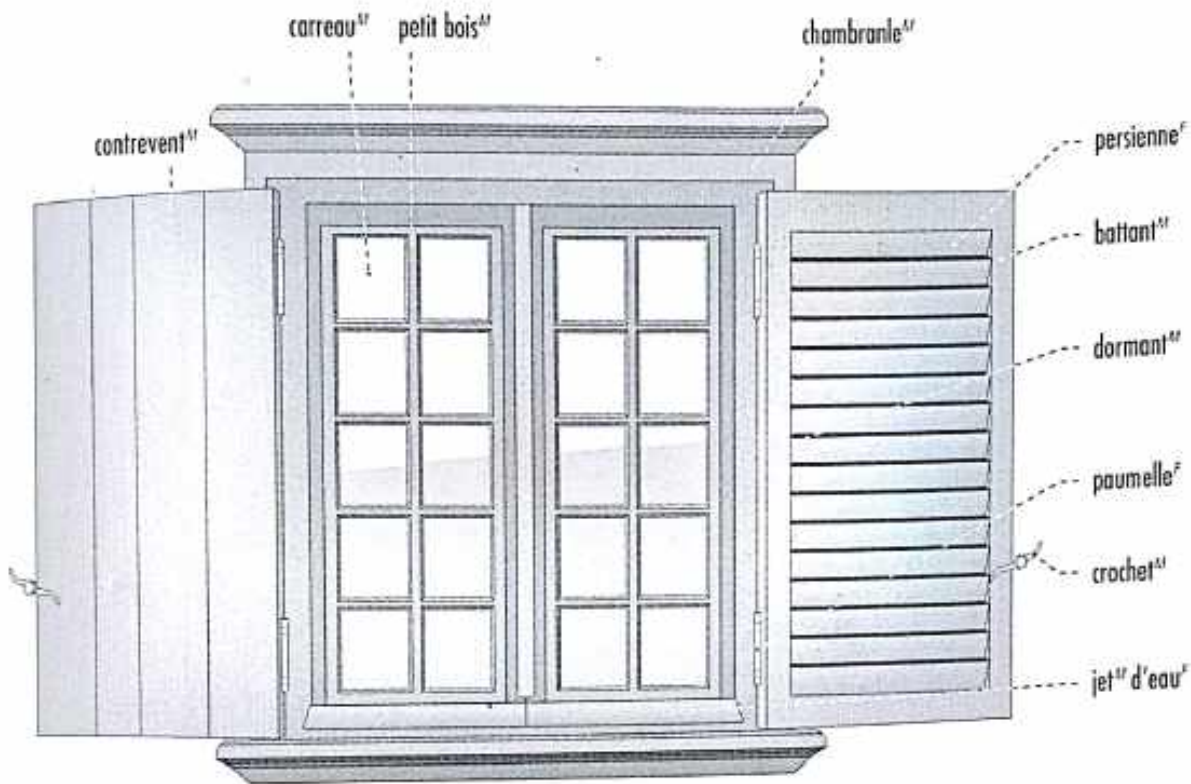

TYPES DE FENÊTRES

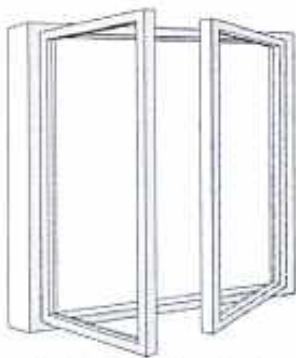

fenêtre à la française

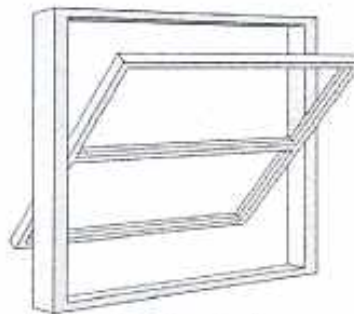

fenêtre basculante



fenêtre coulissante

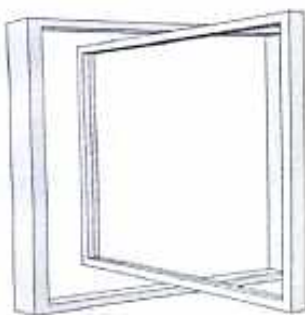

fenêtre pivotante

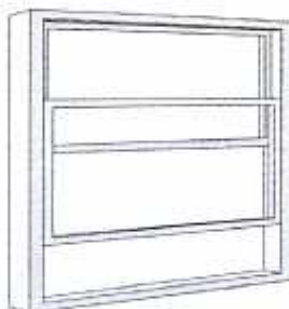

fenêtre à guillotine



fenêtre à jalousies



SALLE DE BAINS

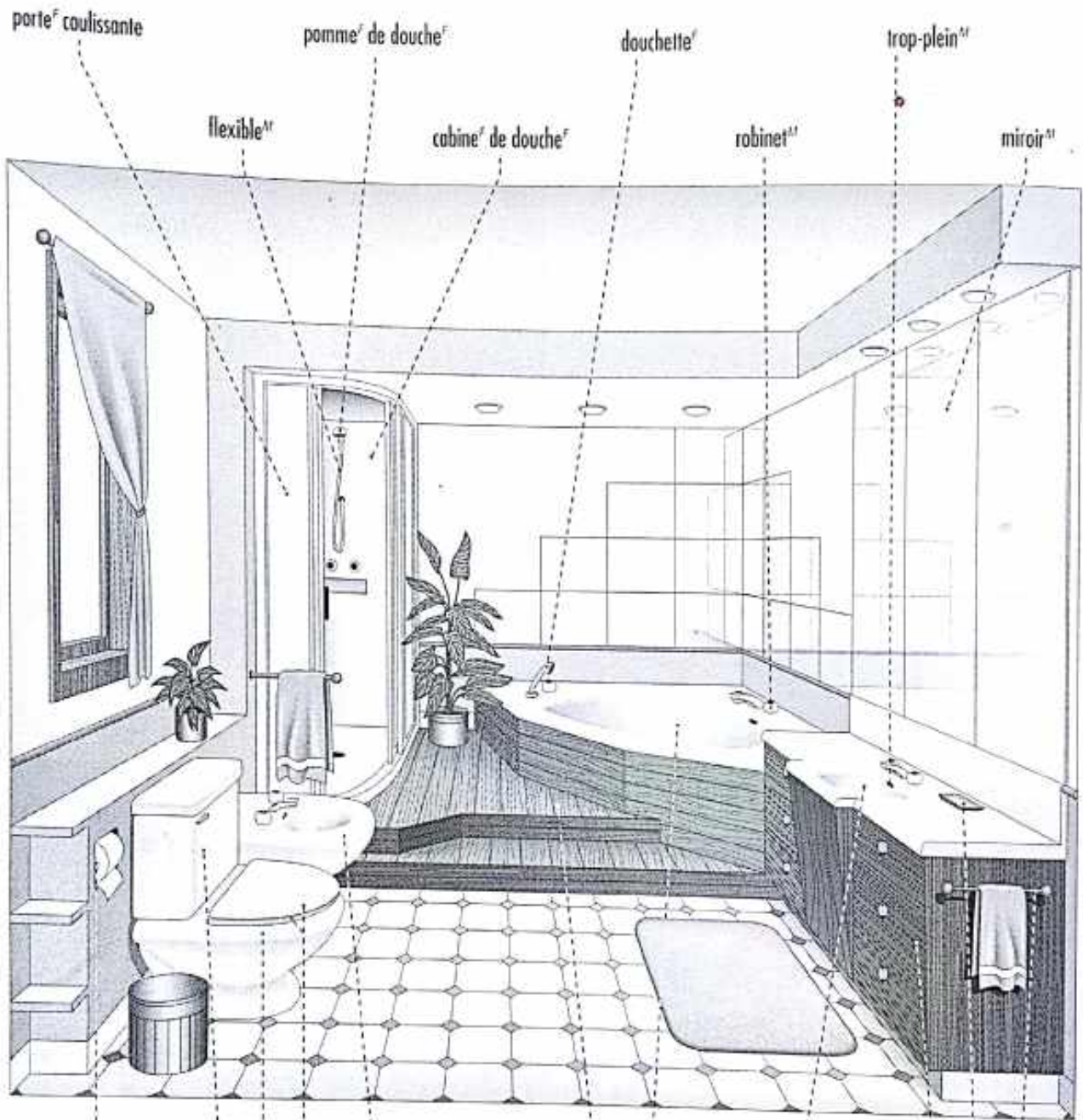

porte coulissante

pomme de douche

douchette

trop-plein

flexible

cabine de douche

robinet

miroir

porte-rouleau

bidet

lavabo

réservoir de chasse d'eau

banquette

coiffeuse

w.-c.

baignoire

porte-savon

abattant

porte-serviettes



FAUTEUILS^m ET SIÈGES^m

fauteuil^m

rinceau^m

plat^m de dos^m

volute^f

embase^f de plat^m de dos^m

coquille^f

palmette^f

patère^f

accotoir^m

console^f d'accotoir^m

siège^m

ceinture^f

pied^m cambré

feuille^f d'acanthé^f



tabouret^m



pouf^m



escabeau^m



FAUTEUILS^m ET SIÈGES^m

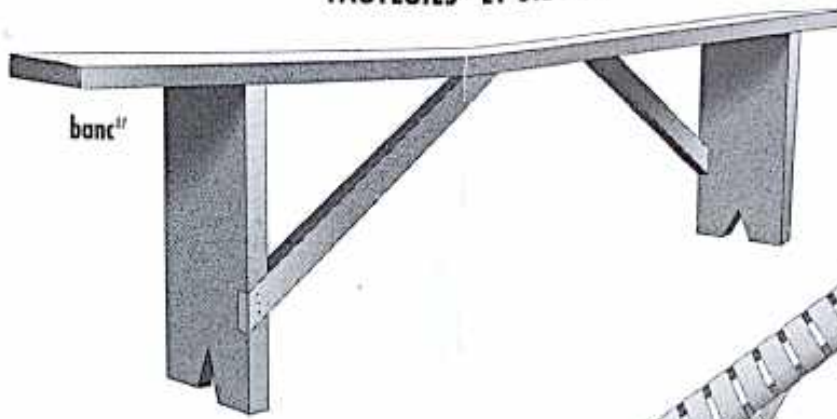

banc^m

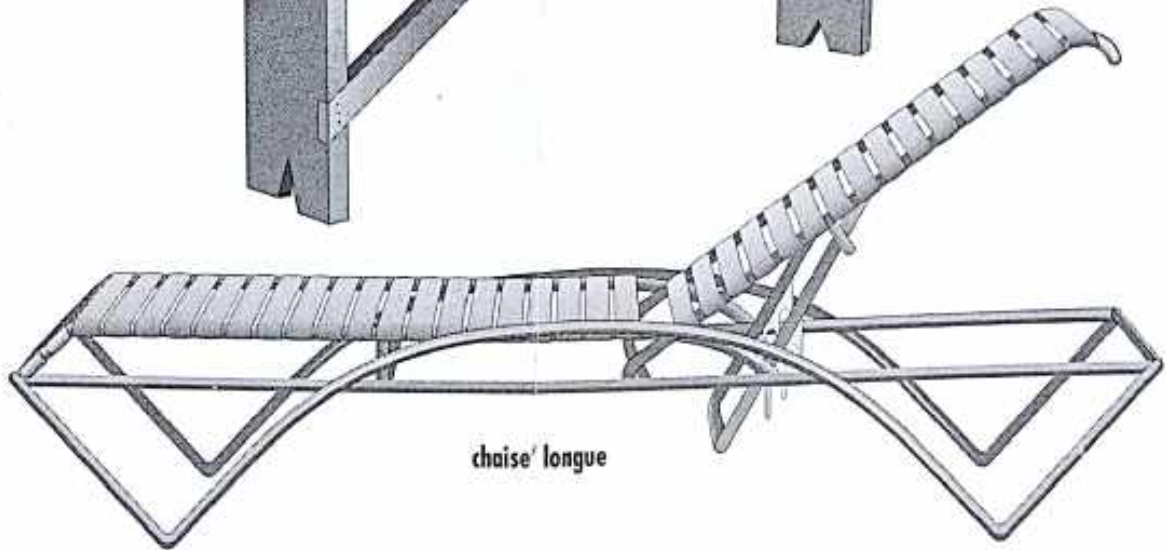

chaise^f longue

causeuse^f

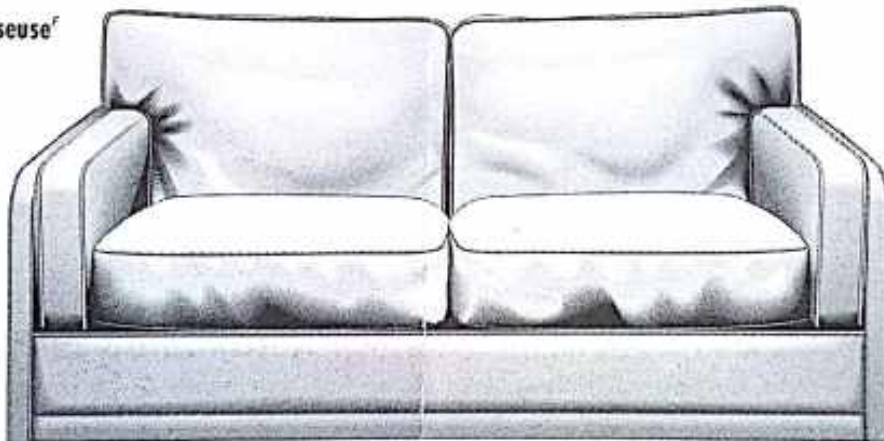

canapé^m

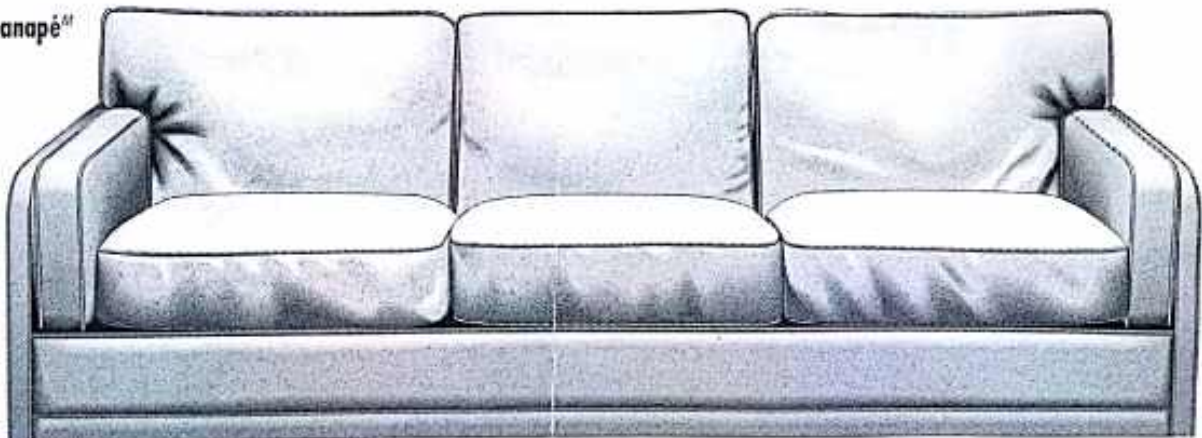



CHAISES^F



chaises^F pliantes



chaises^F empilables

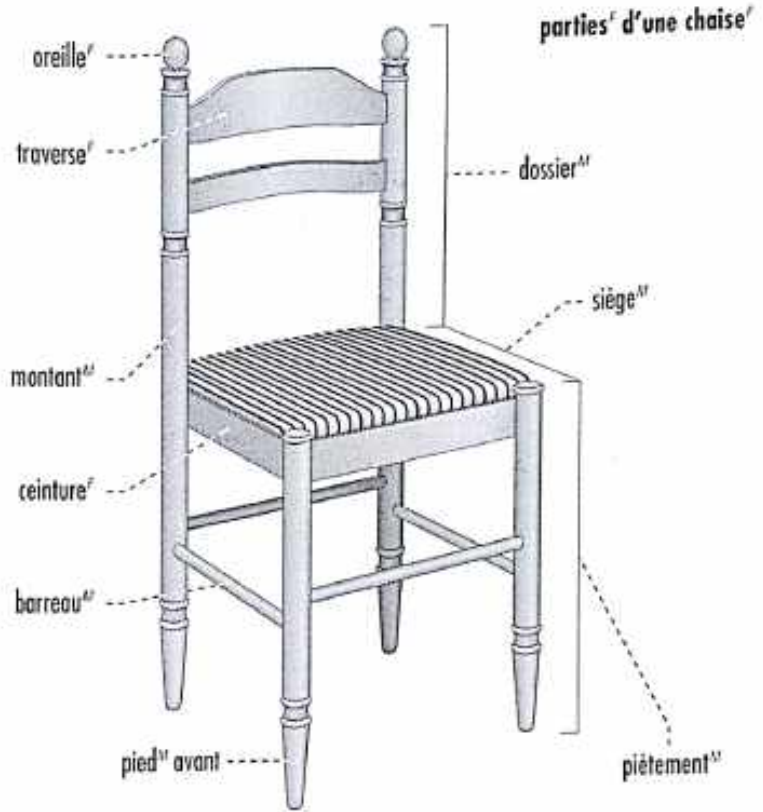

TABLE^F

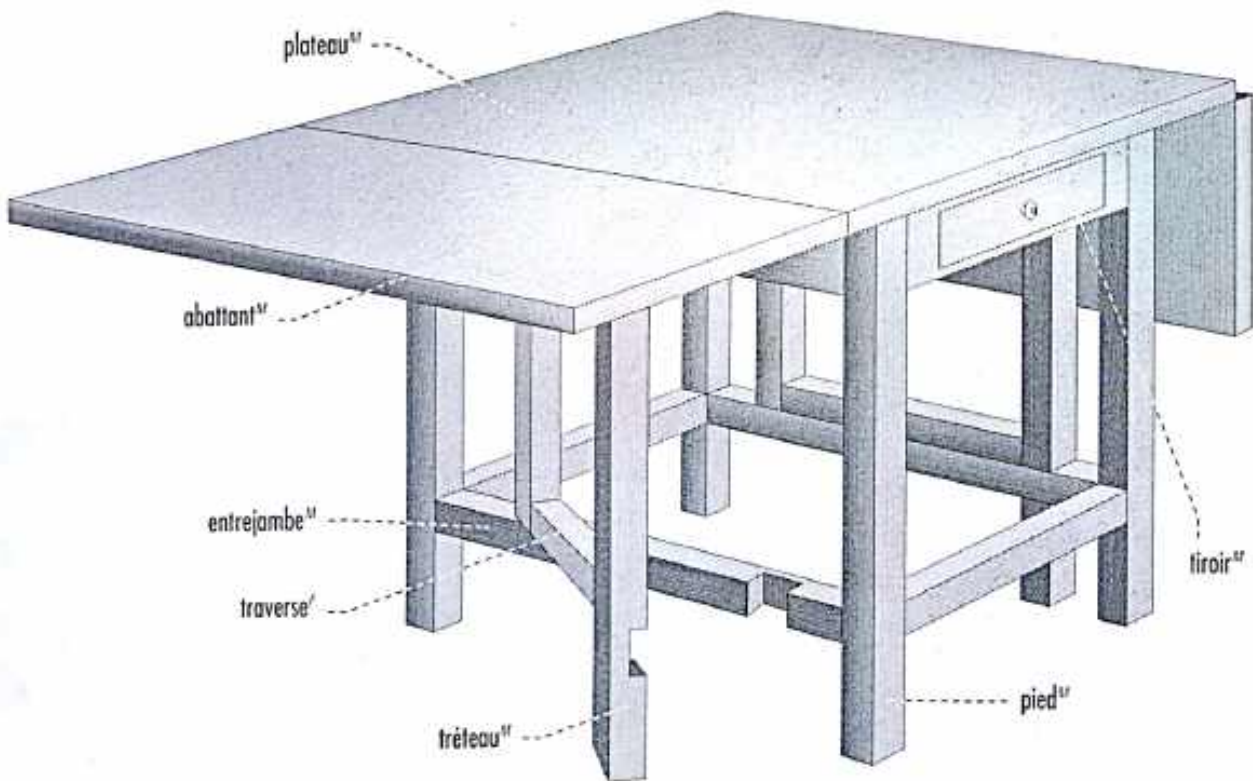



LIT

parties du lit

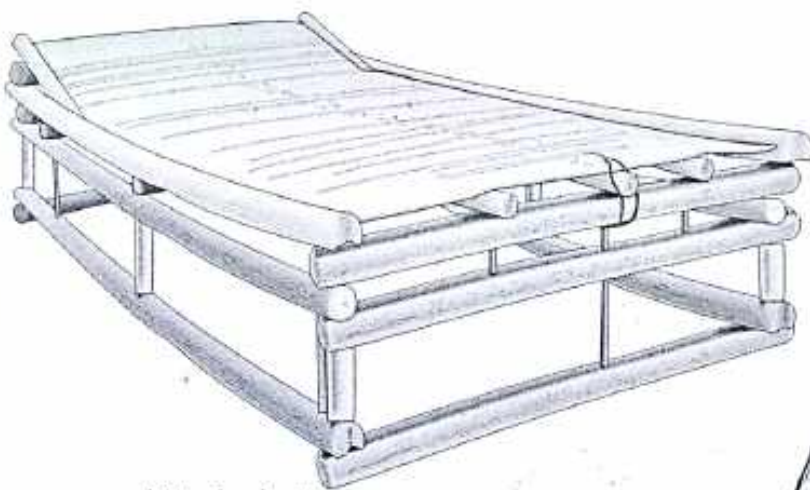
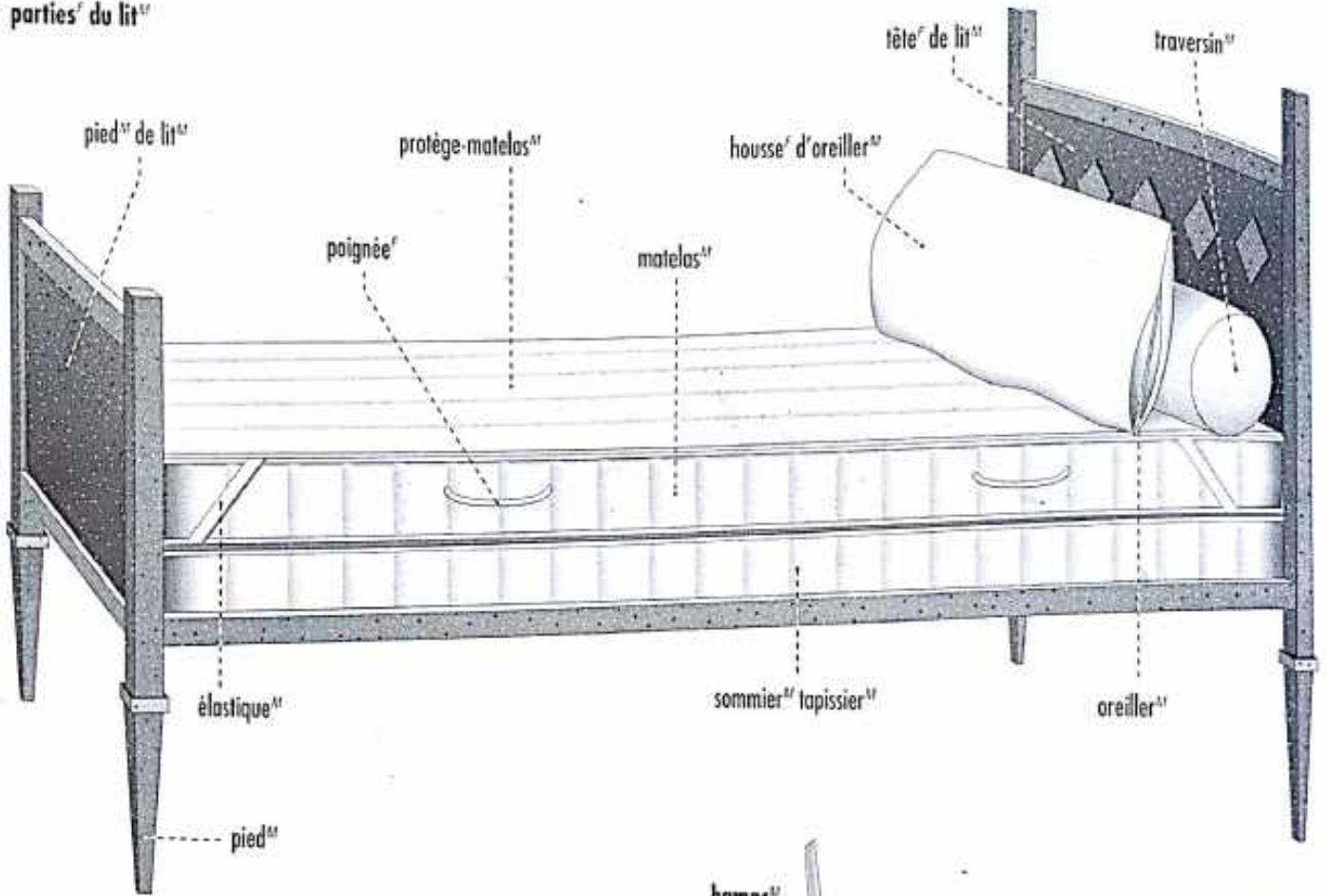

lit en bambou



hamac

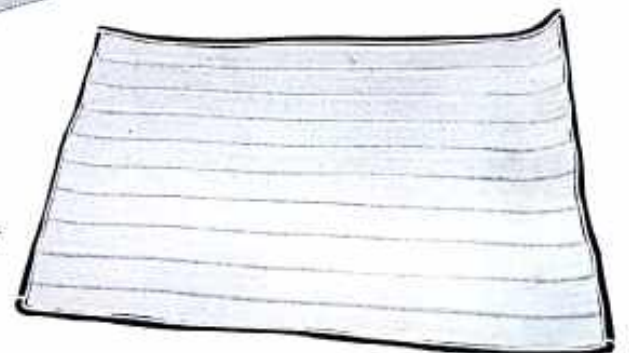

matte



MEUBLES^M DE RANGEMENT^M

armoires^F

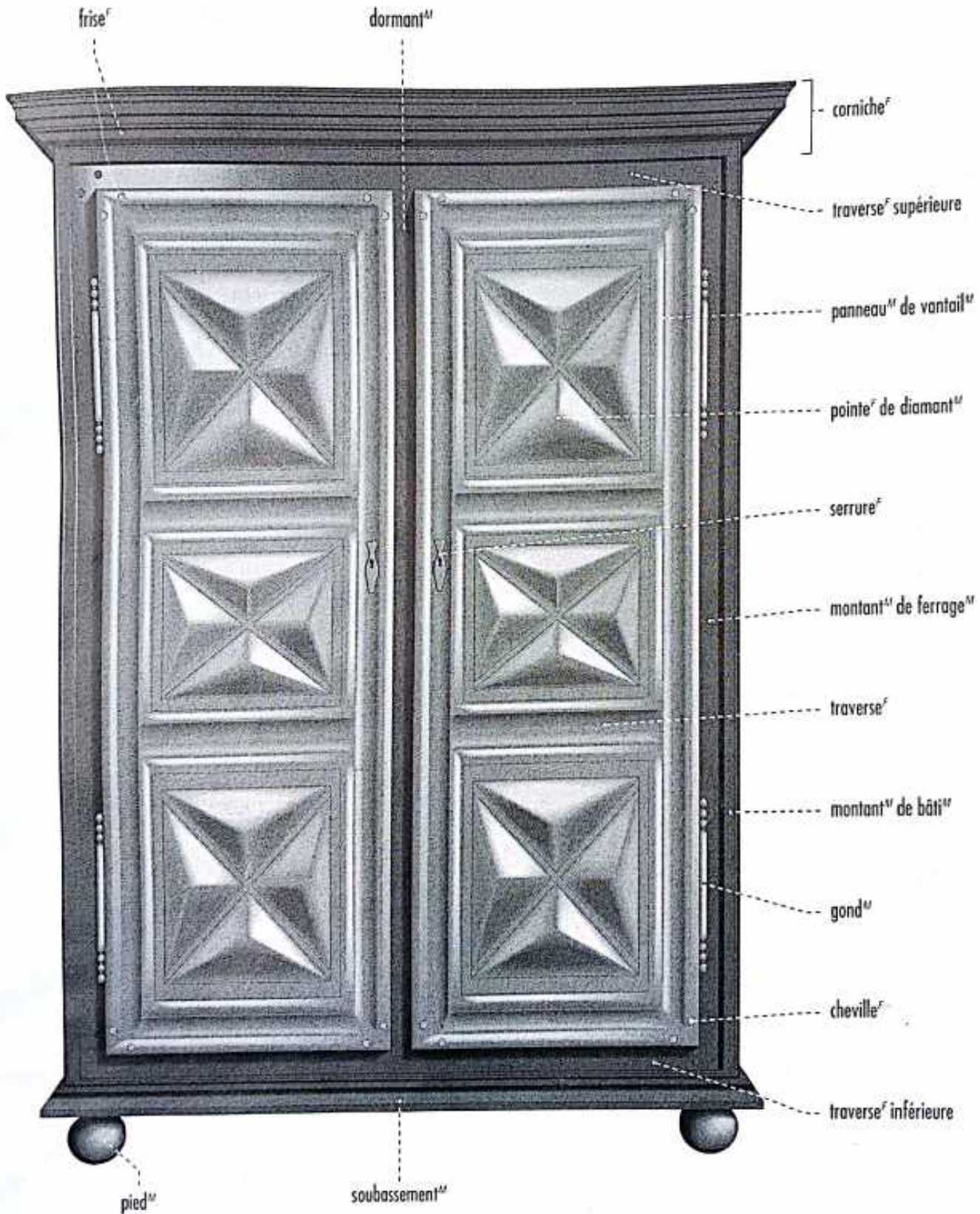



MEUBLES^M DE RANGEMENT^M

armoire^F-penderie^F



commode^F



buffet^M



coffre^M





ÉCLAIRAGE

lampe-tempête

lanterne

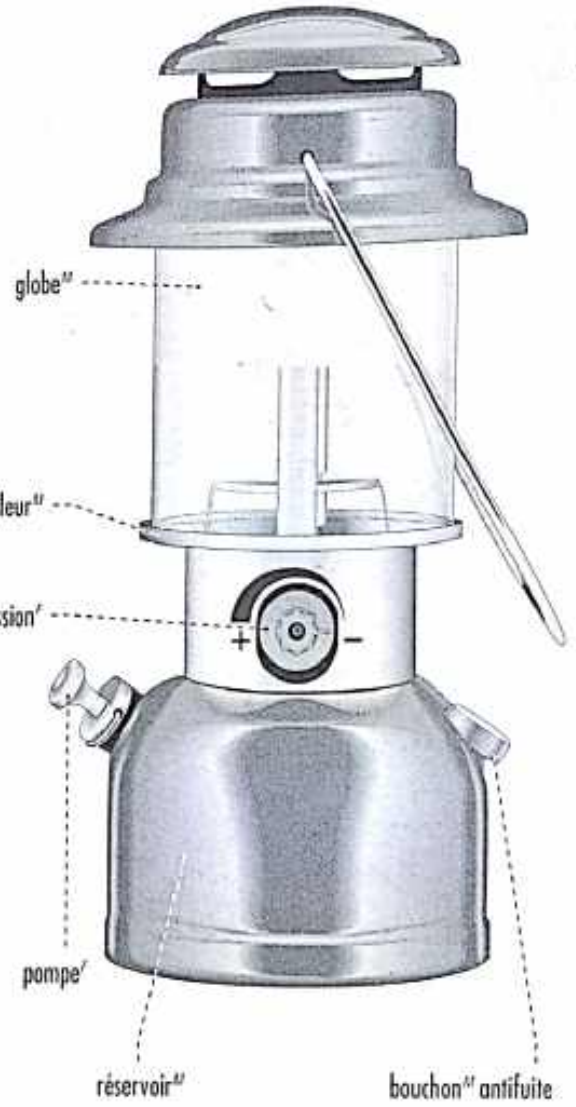

bougie^f

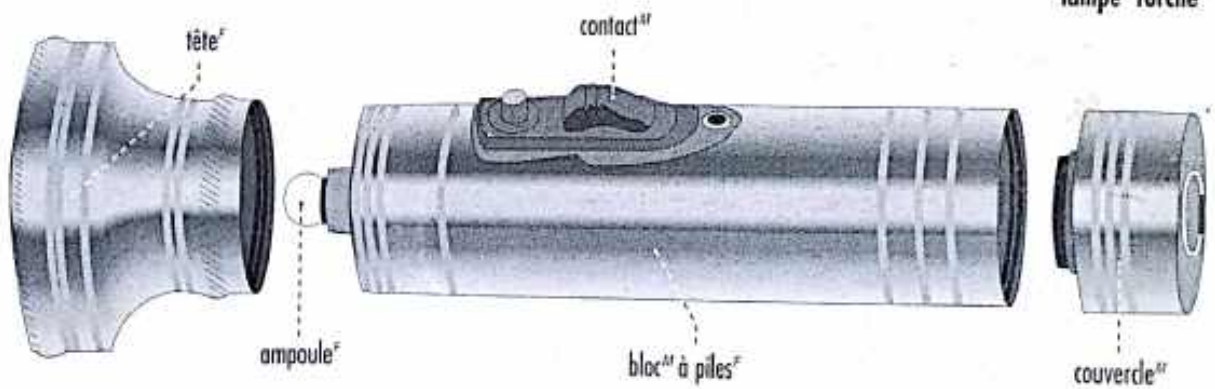

lampe torche



ÉCLAIRAGE^M

prise^f de courant^M

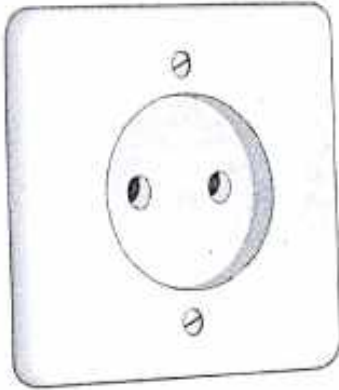

interrupteur^M



entrée^f électrique

fusibles^M

compteur^M

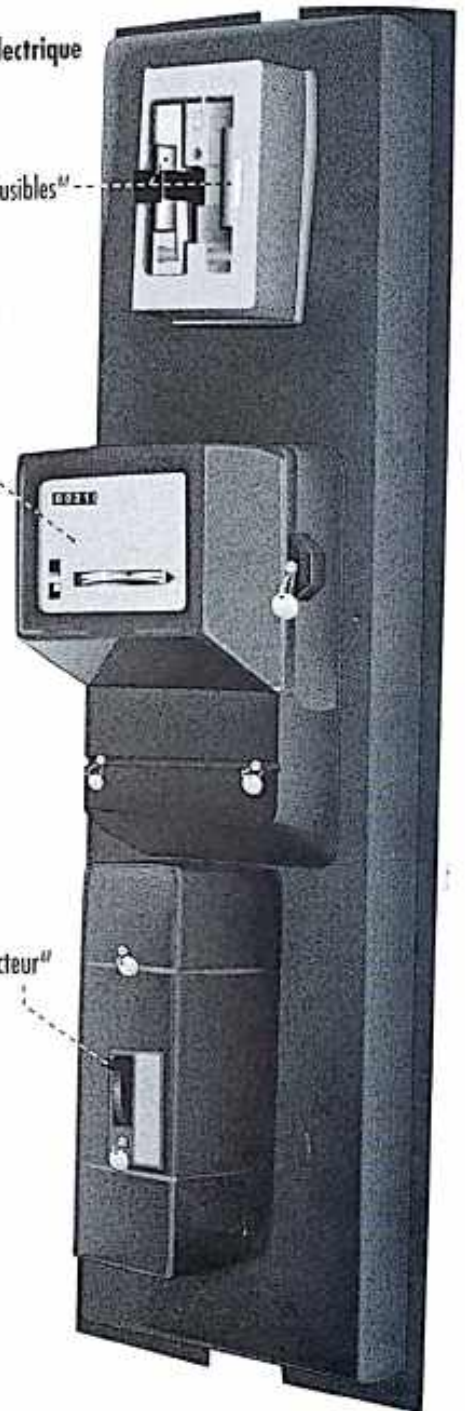

lampe^f à incandescence^f

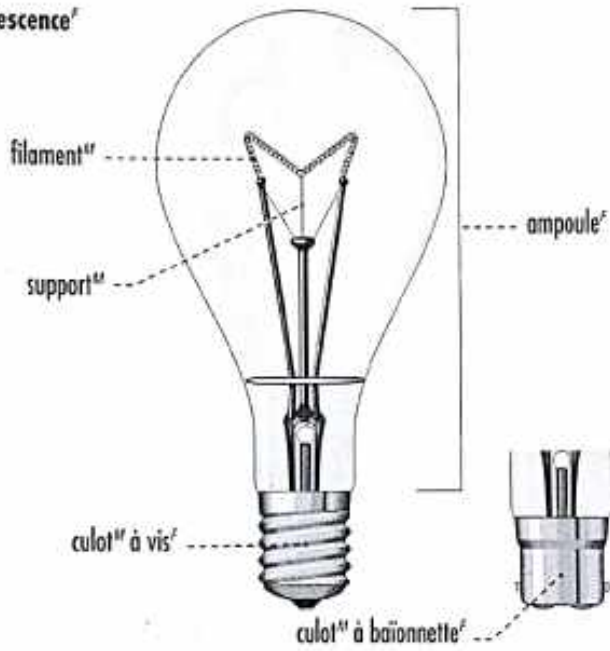

tube^M fluorescent

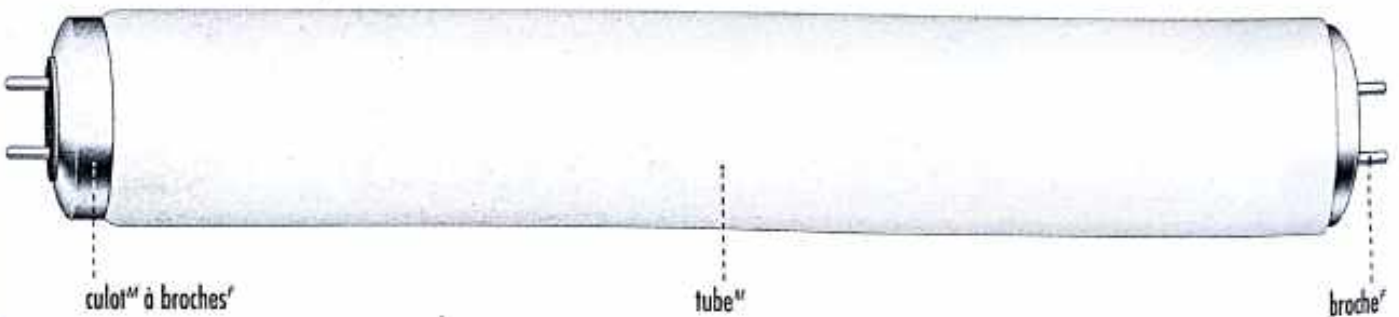



APPAREILS^m DE CLIMATISATION^f

ventilateur^m de plafond^m

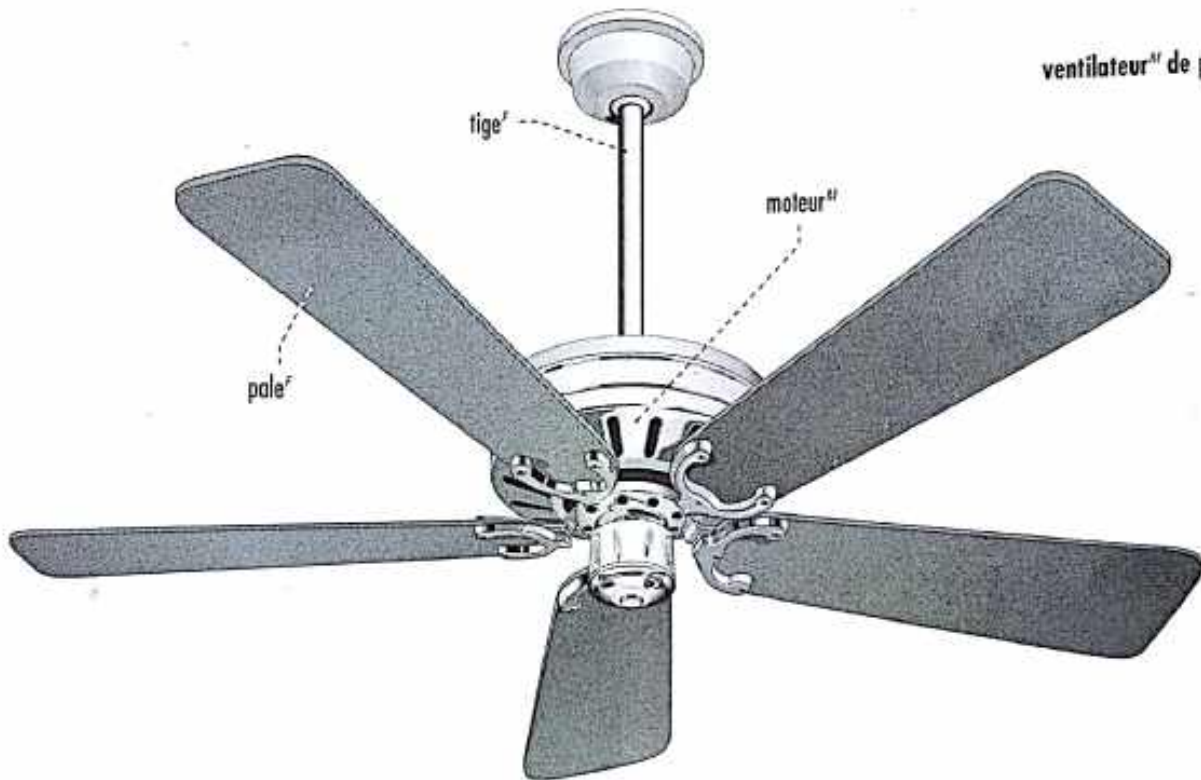

climatiseur^m de fenêtre^f

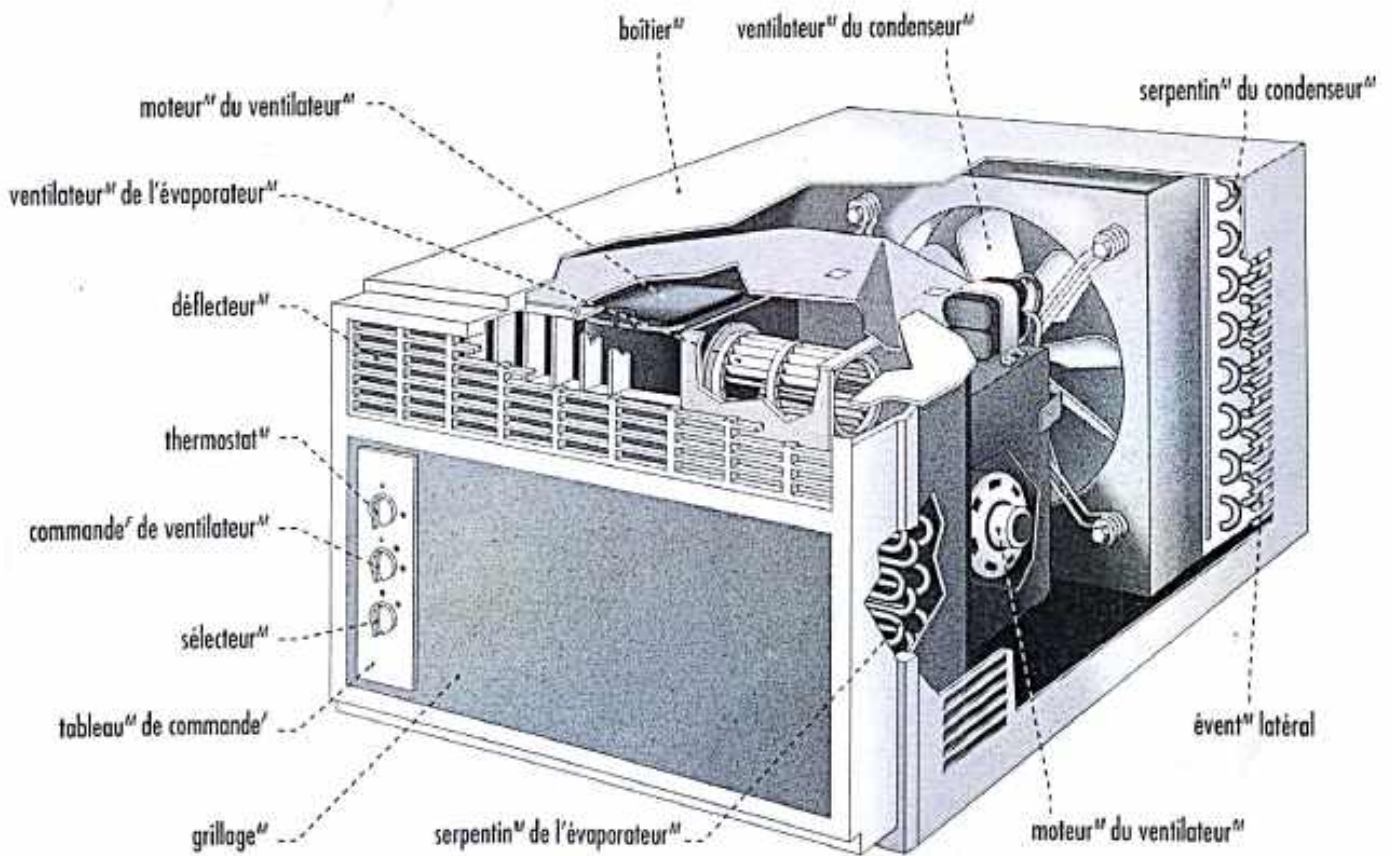



MAISON

VAISSELLE^f



tasse^f à café^m

tasse^f à thé^m



soucoupe^f



chope^f à café^m



crémier^m



sucrier^m



saucière^f



poivrière^f



salière^f



beurrier^m



ramequin^m



bol^m

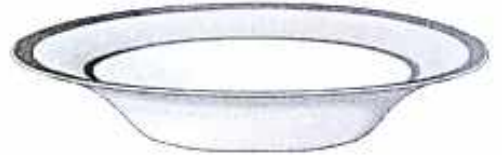

assiette^f creuse



assiette^f plate



assiette^f à salade^f



assiette^f à dessert^m

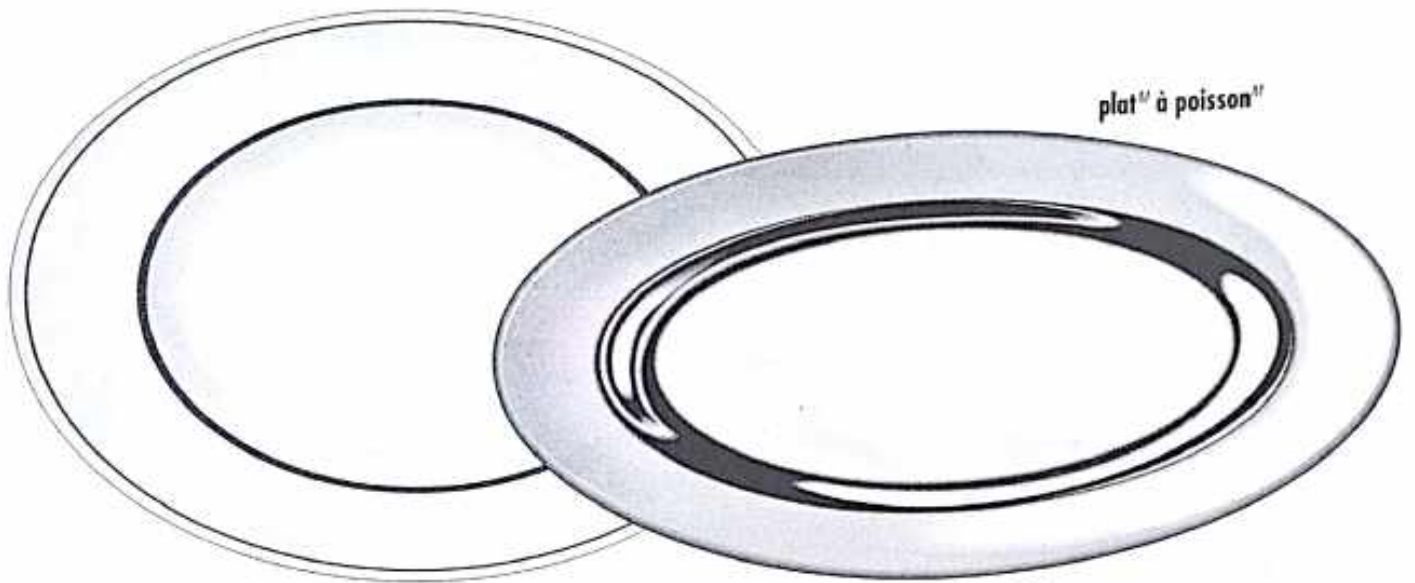

plat^m ovale

plat^m à poisson^m



théière^f

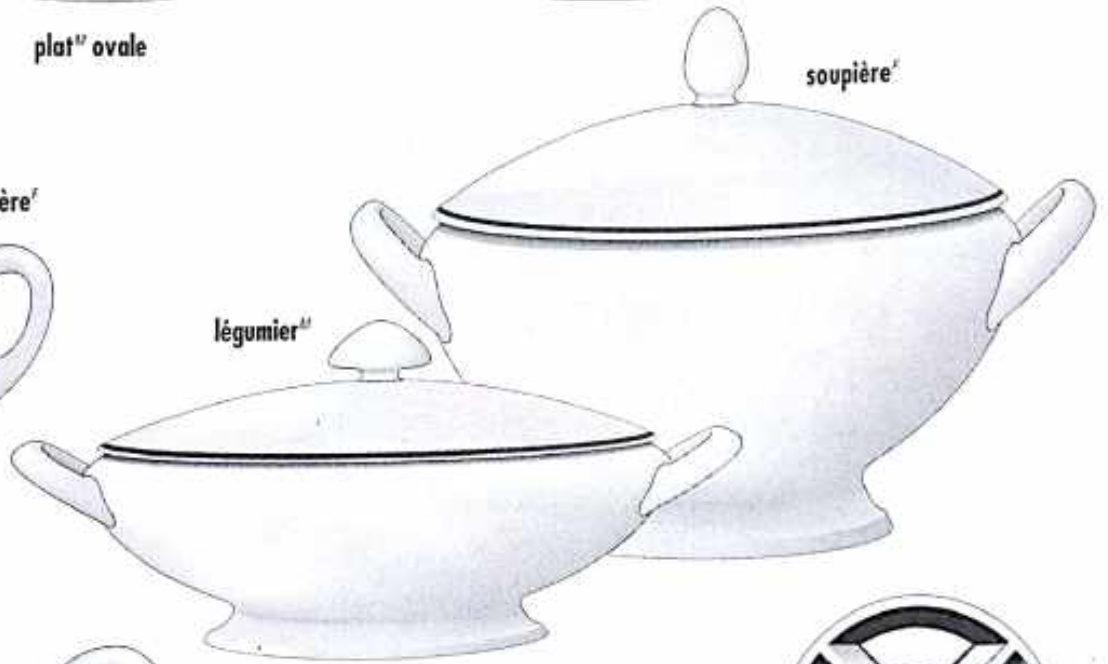

soupière^f



légumier^m



pichet^m



ravier^m

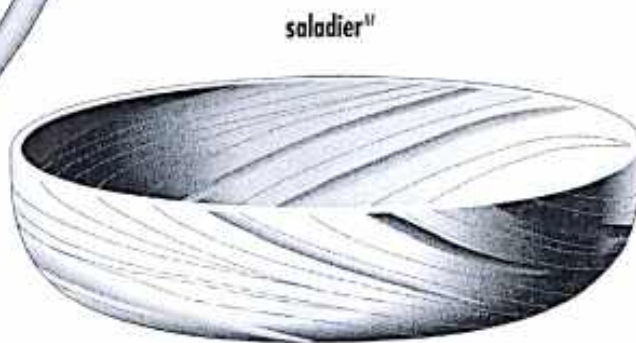

saladier^m



bol^m à salade^f



MAISON

COUVERT^M

couteau^M

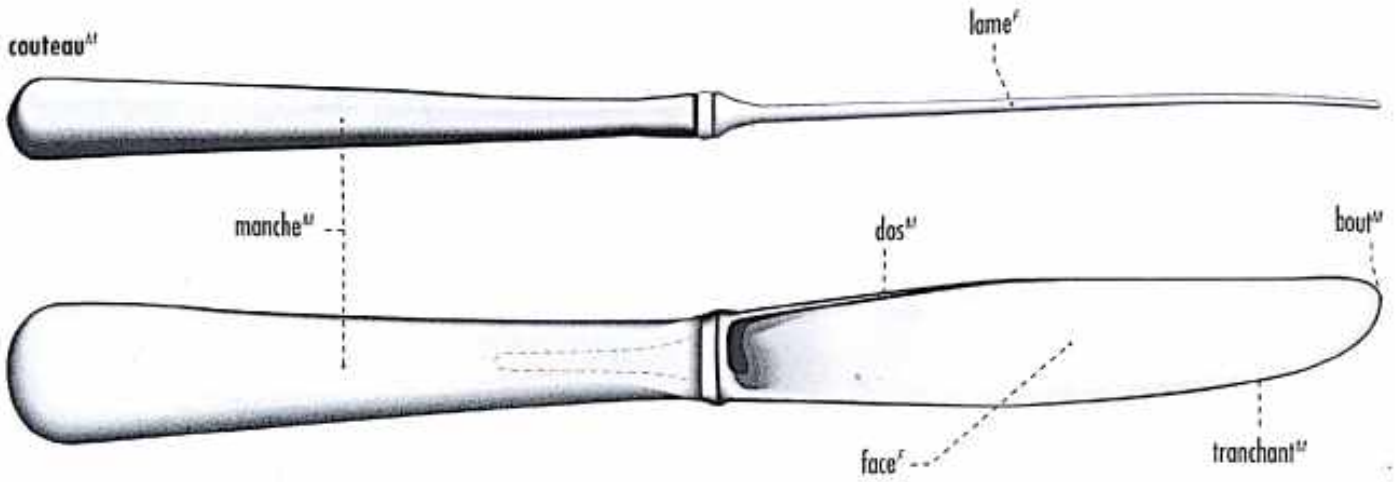

fourchette^F

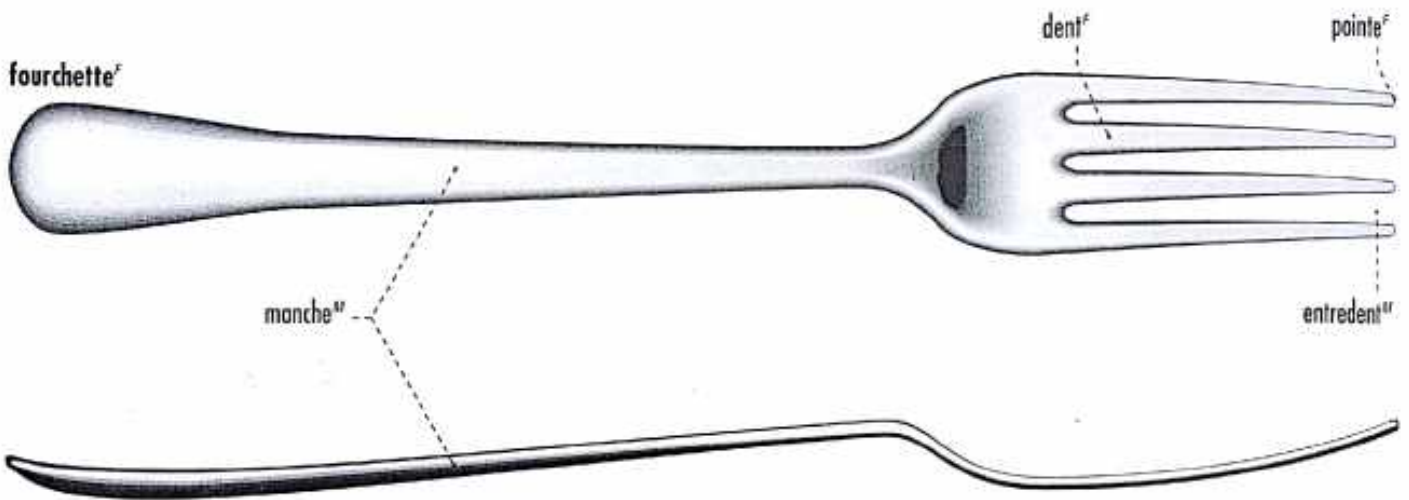

cuiller^F

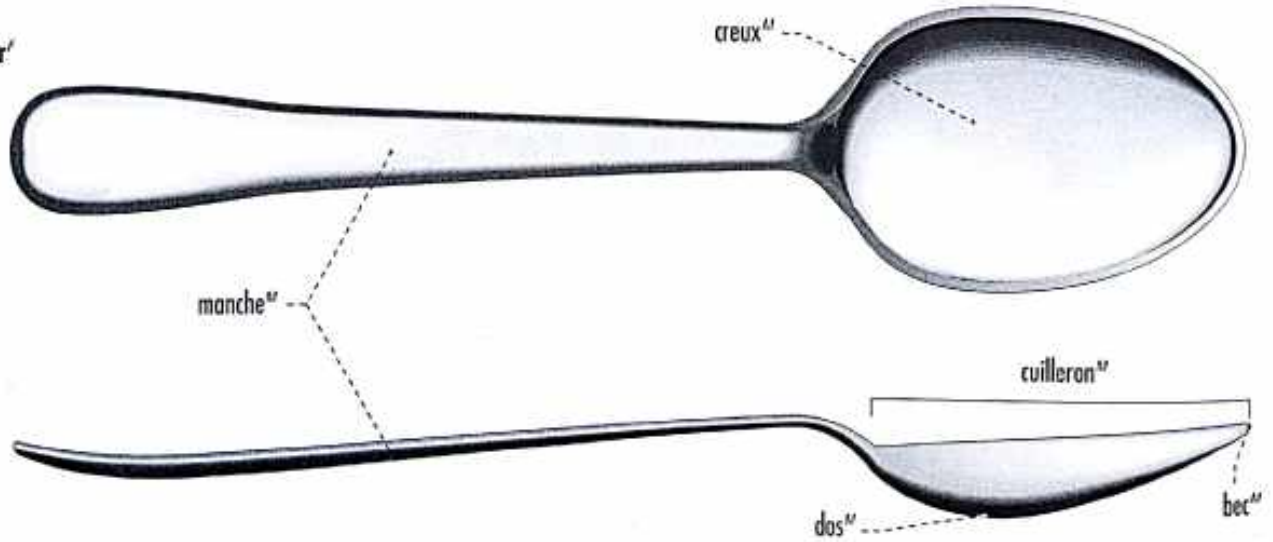



USTENSILES^M DE CUISINE^F

fouet^M



passoire^F

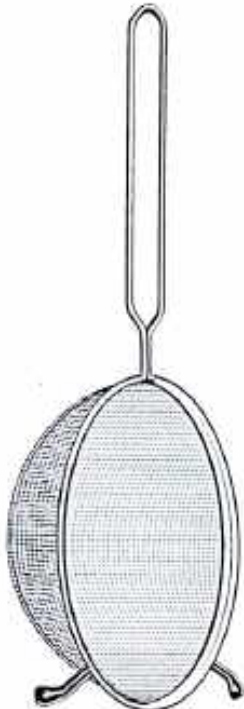

écumoire^F



hachoir^M



éplucheur^M



ouvre-boîtes^M

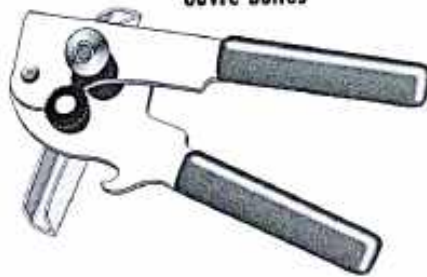

décapsuleur^M



tire-bouchon^M de sommelier^M

râpe^F

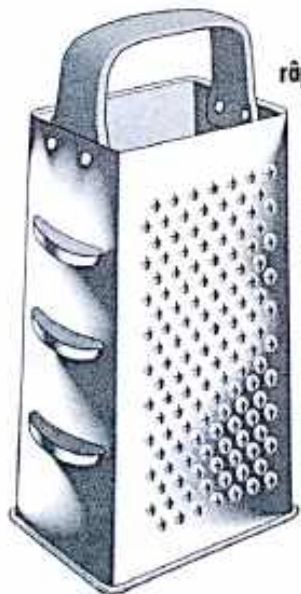

passoire^F



presse-agrumes^M





USTENSILES^M DE CUISINE^F

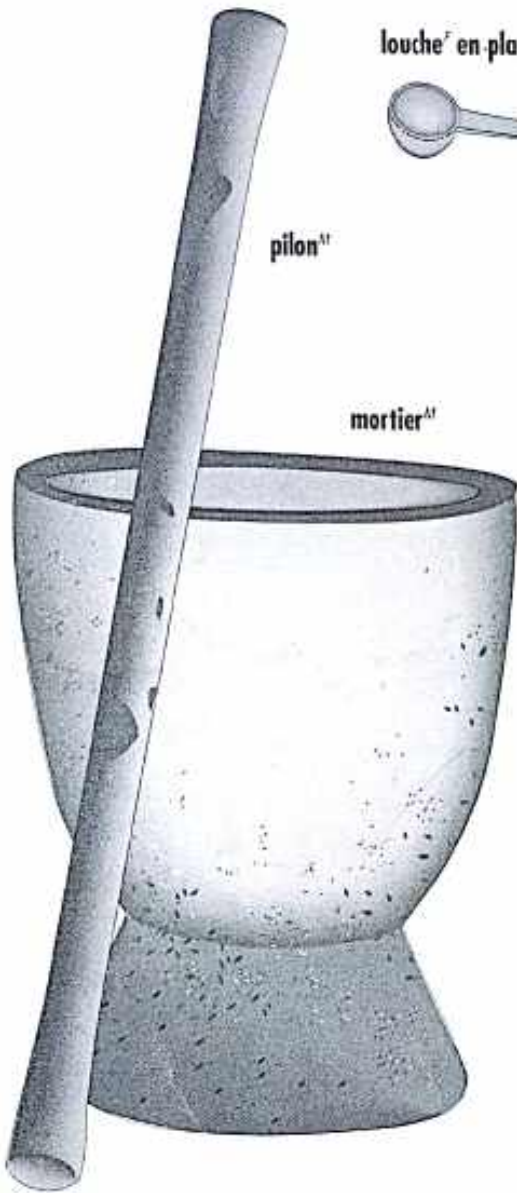

louche^F en plastique



louche^F végétale



spatule^F à sauce^F



mortier^M

gourde^F



spatule^F à to^M



louche^F métallique



écuelle^F



canari^M



calebasse^F



jarre^F



tamis^M





BATTERIE^f DE CUISINE^f

marmite^f



faitout^m



bouilloire^f

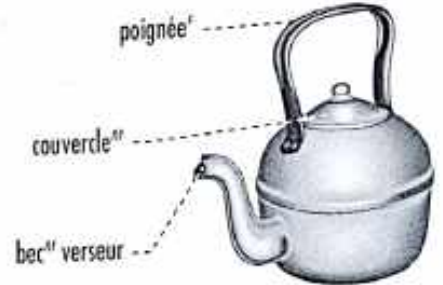

couscoussier^m



marmite^f locale



poêle^f à frire

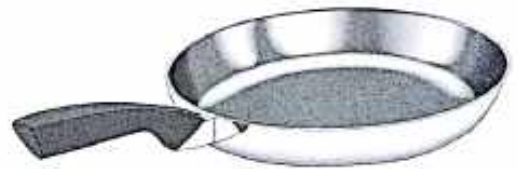

autocuiseur^m



casserole^f



couscoussier^m africain



gobelet^m

glacière^f



bouteille^f isolante

cruche^f





TYPES^M DE FOYERS^M

foyer^M amélioré en banco^M

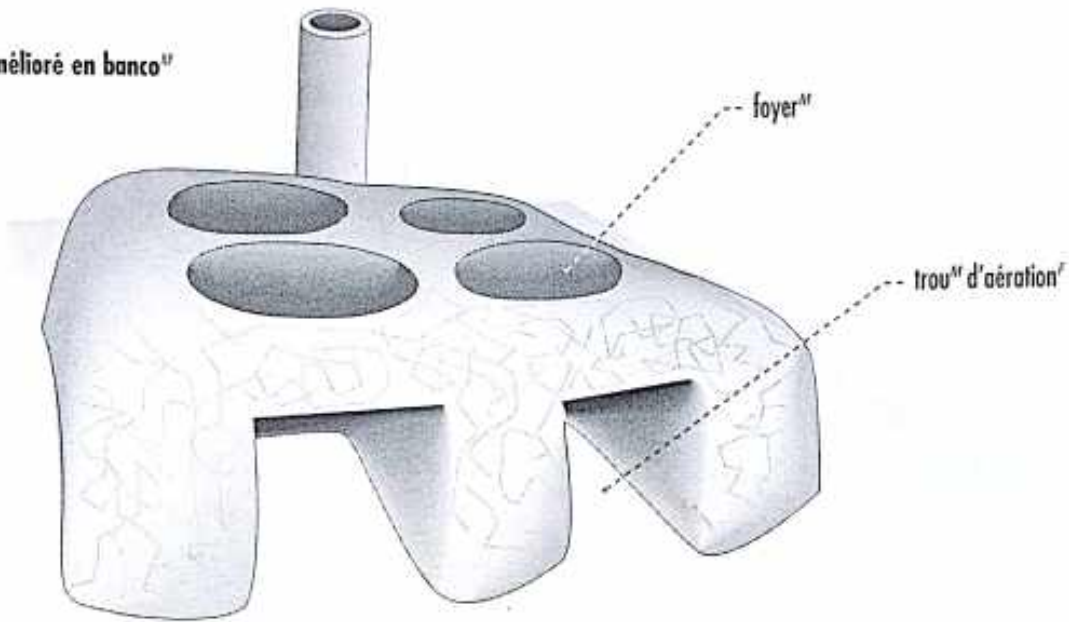

foyer^M amélioré en métal^M



fourneau^M malgache

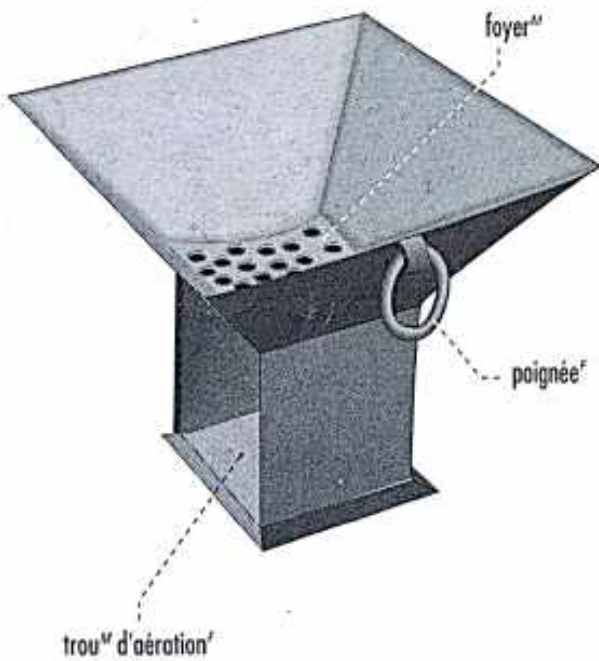

foyer^M traditionnel

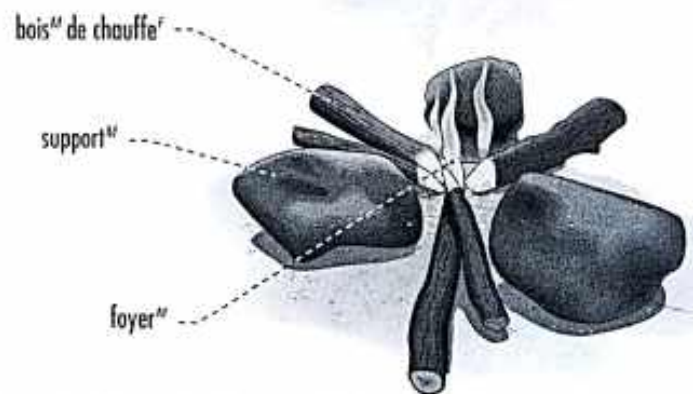



APPAREILS^M DE CUISSON^F

cuisinière^F à gaz^M

réchaud^M à un feu^M



bouteille^F à gaz^M



conduite^F de gaz^M

robinet^M à gaz^M

fixation^F du robinet^M

bouteille^F

régulateur^M de pression^F

dossieret^M

réglage^M du gaz^M

rebord^M

brûleur^M

grille^F stabilisatrice

surface^F de cuisson^F

poignée^F

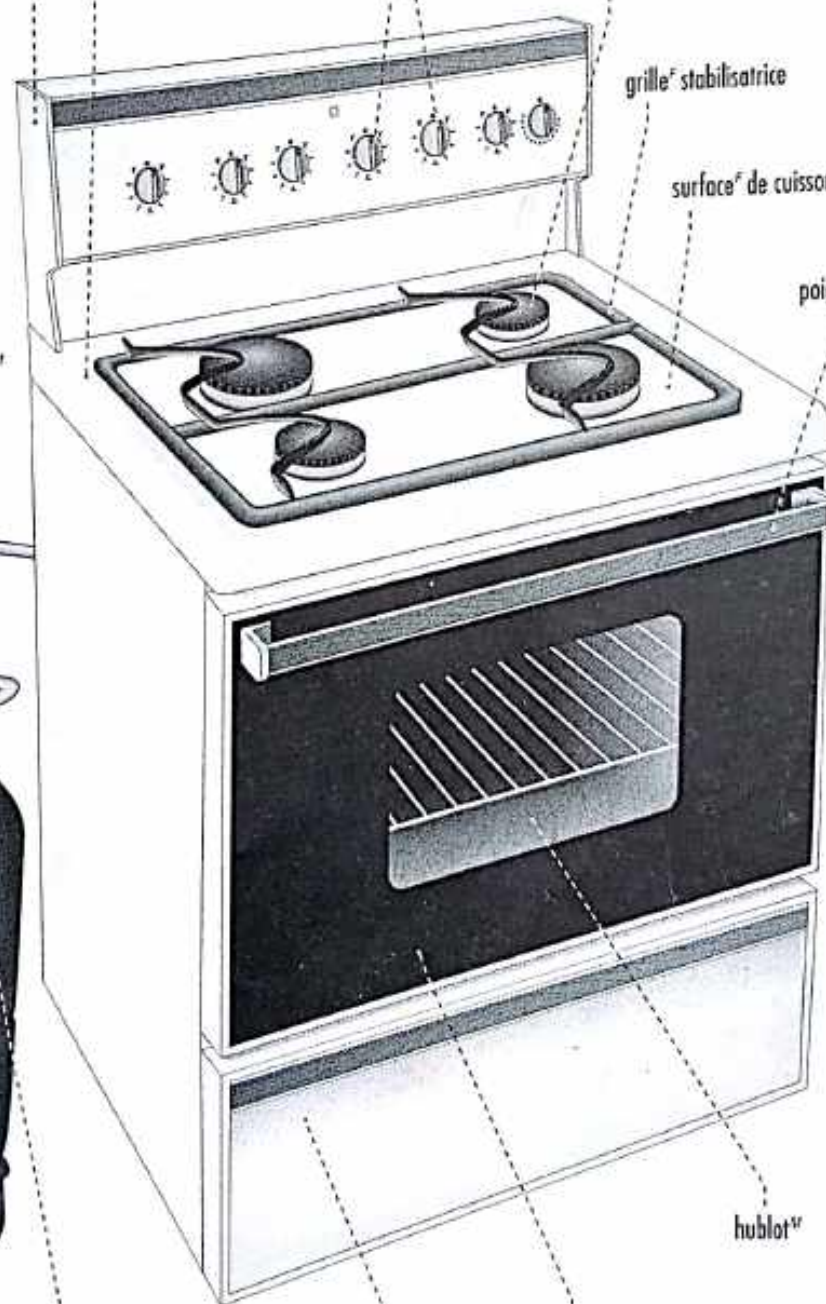

hublot^M

tiroir^M

four^M



APPAREILS ÉLECTROMÉNAGERS

réfrigérateur^M

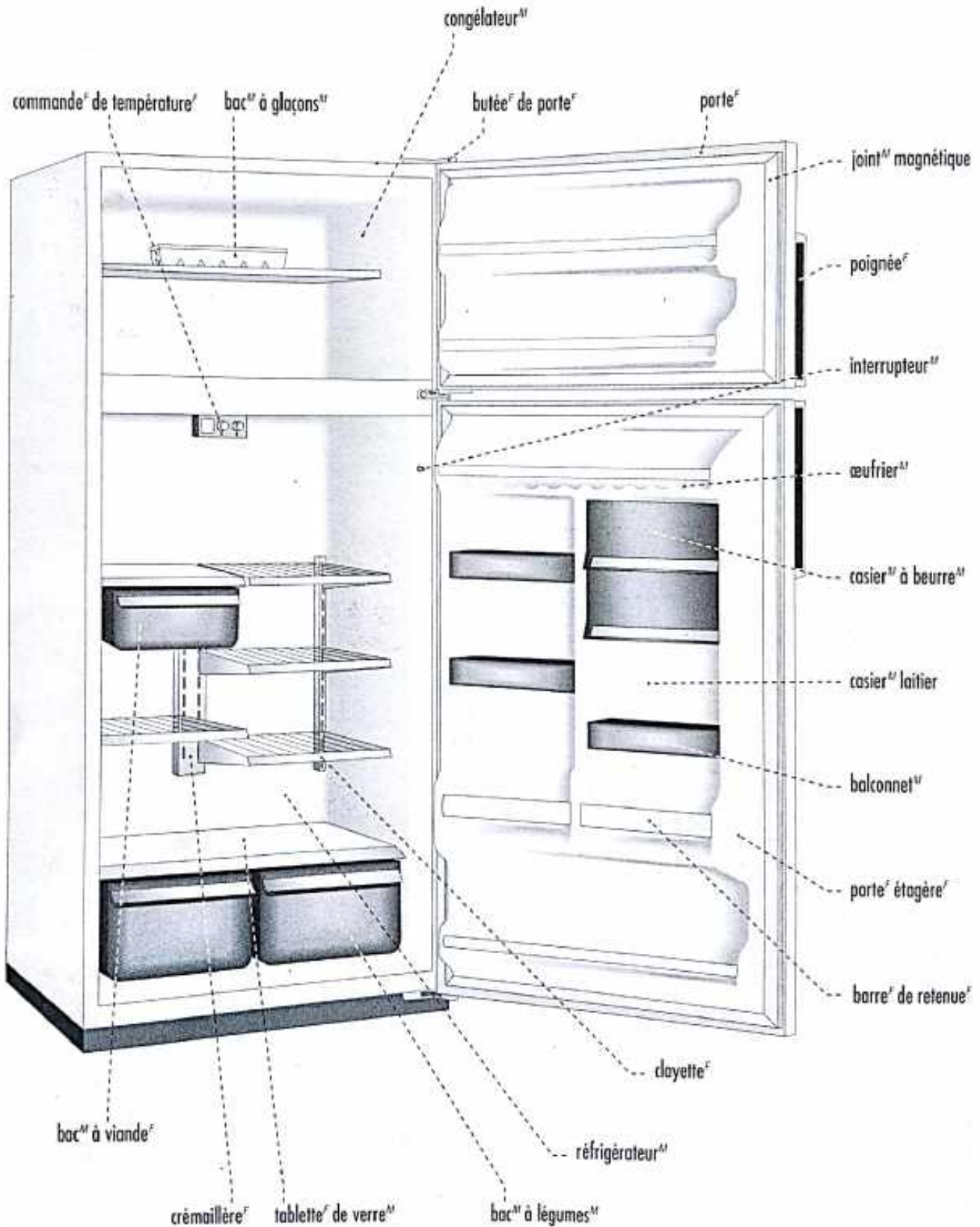



cafetière^f filtre^m



percolateur^m



USTENSILES^m D'ENTRETIEN^m

bassine^f



fer^m à repasser à charbon^m

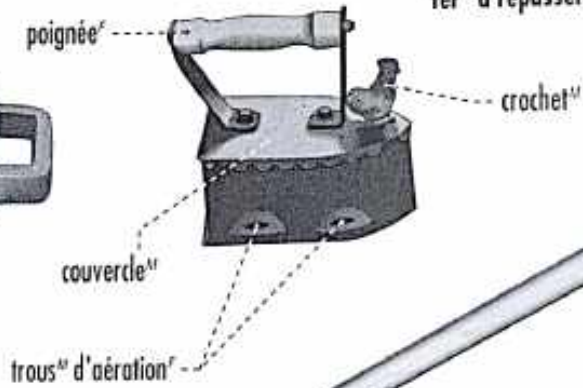

balai^m à poignée^f

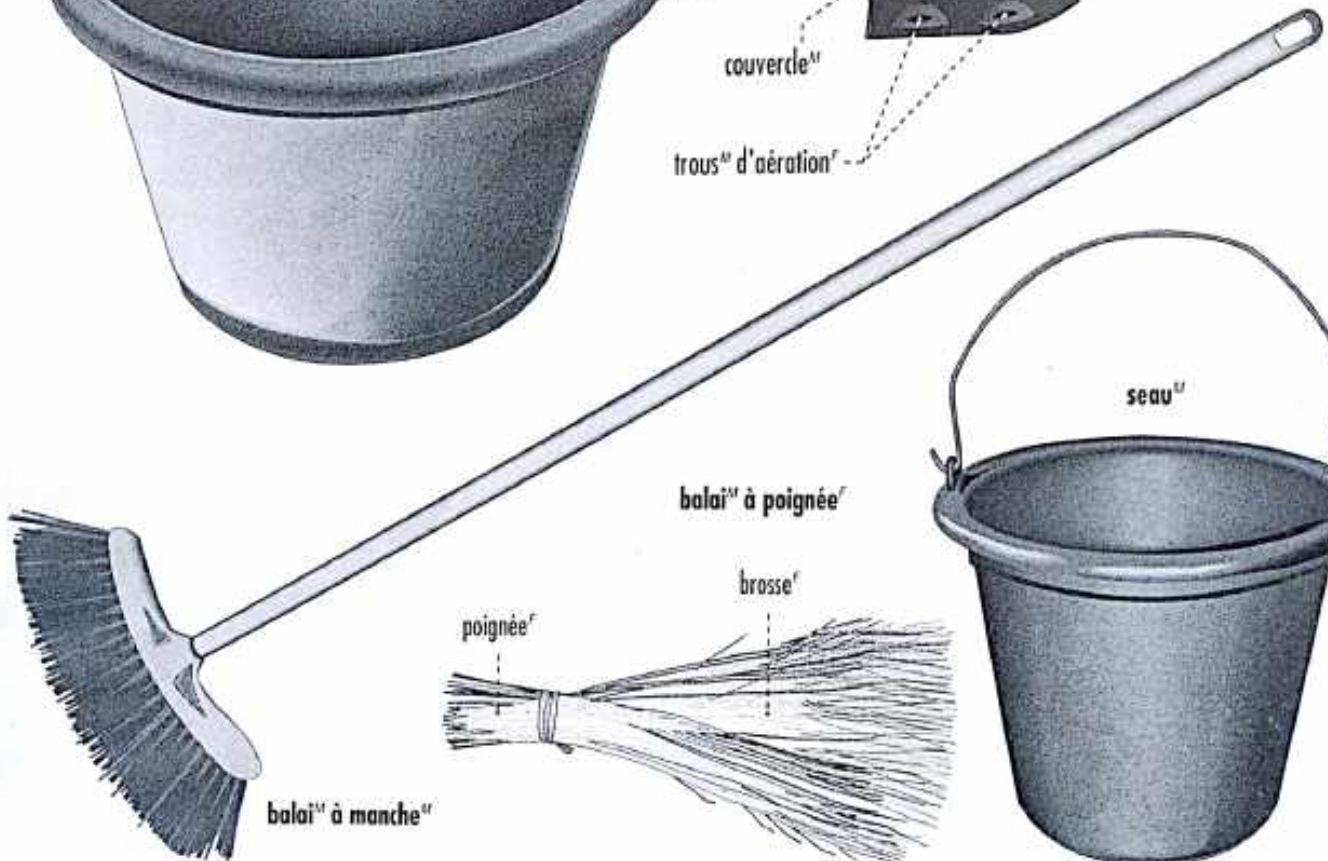

seau^m





VÊTEMENTS ET PARURES

VÊTEMENTS D'HOMME

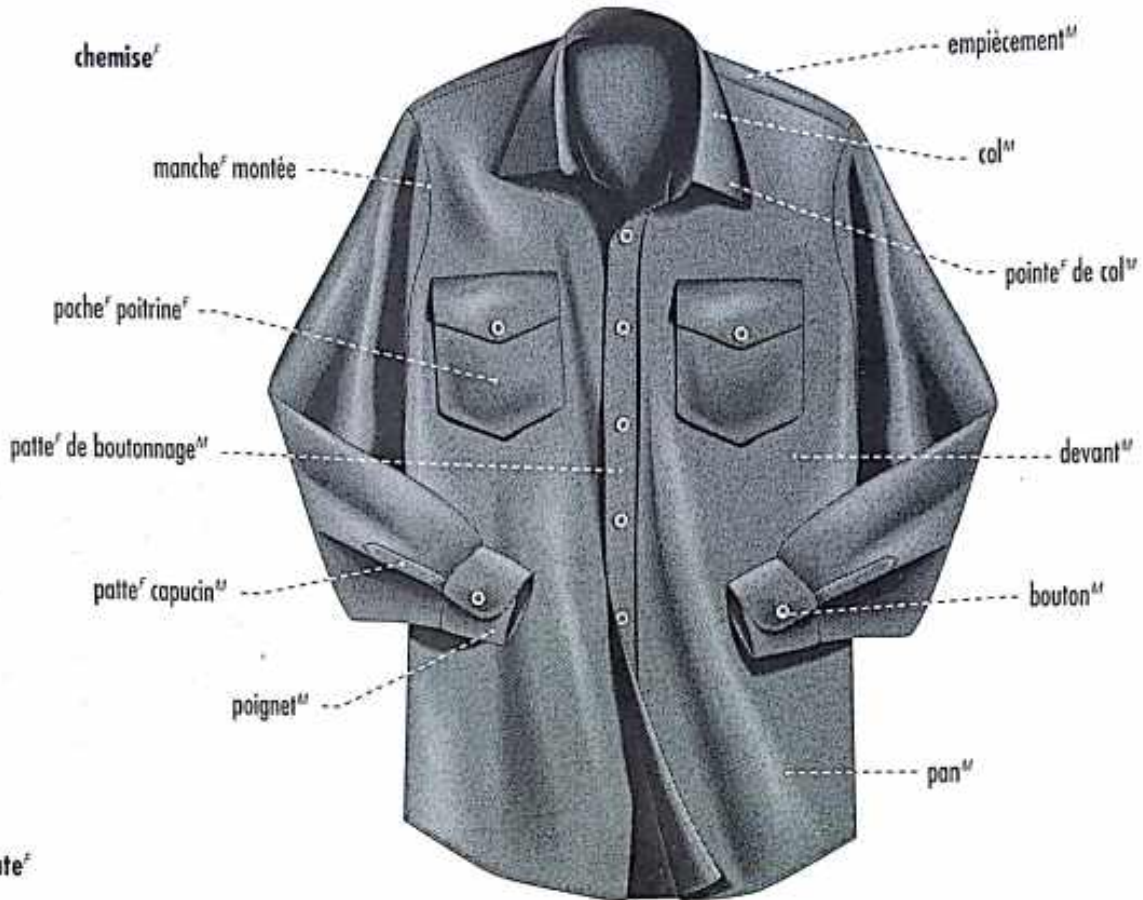

cravate^f

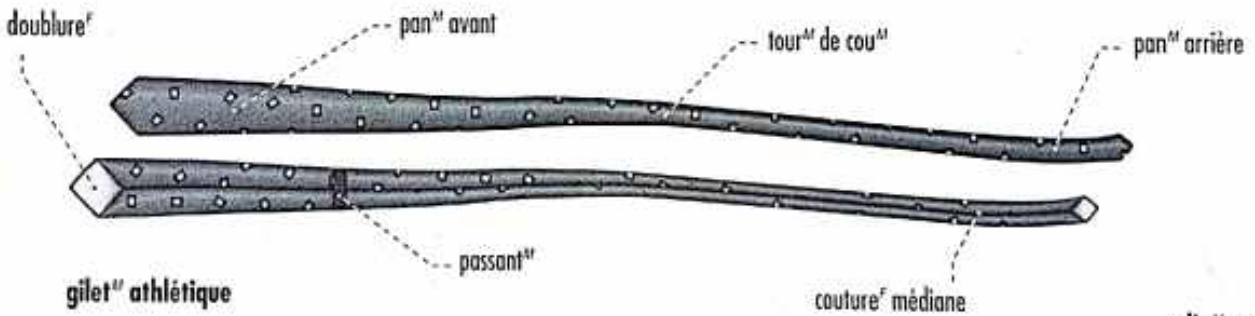

gilet^m athlétique



caleçon^m



slip^m ouvert





veste^f droite

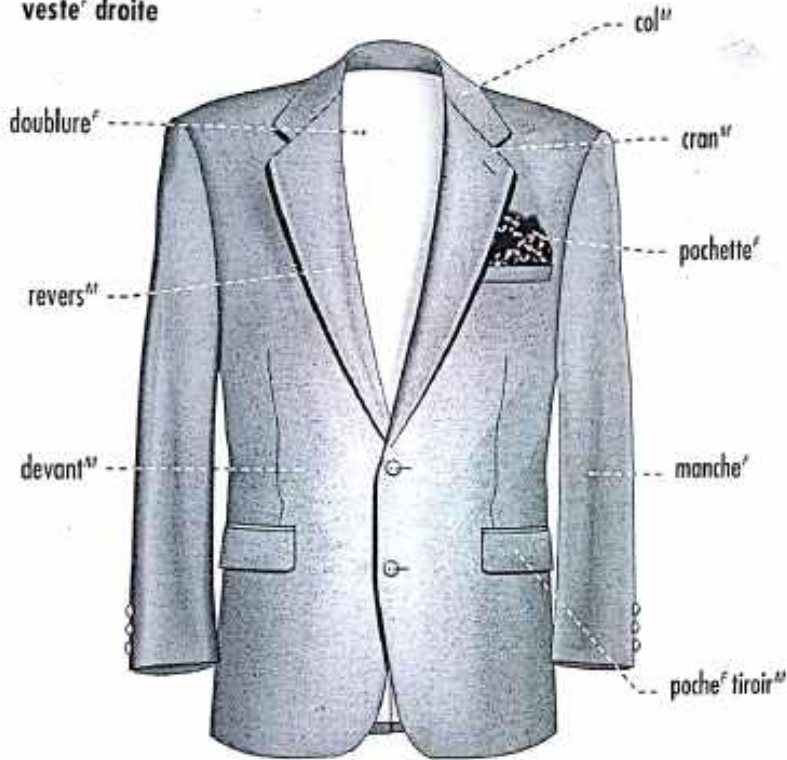

gilet^m



pantalon^m

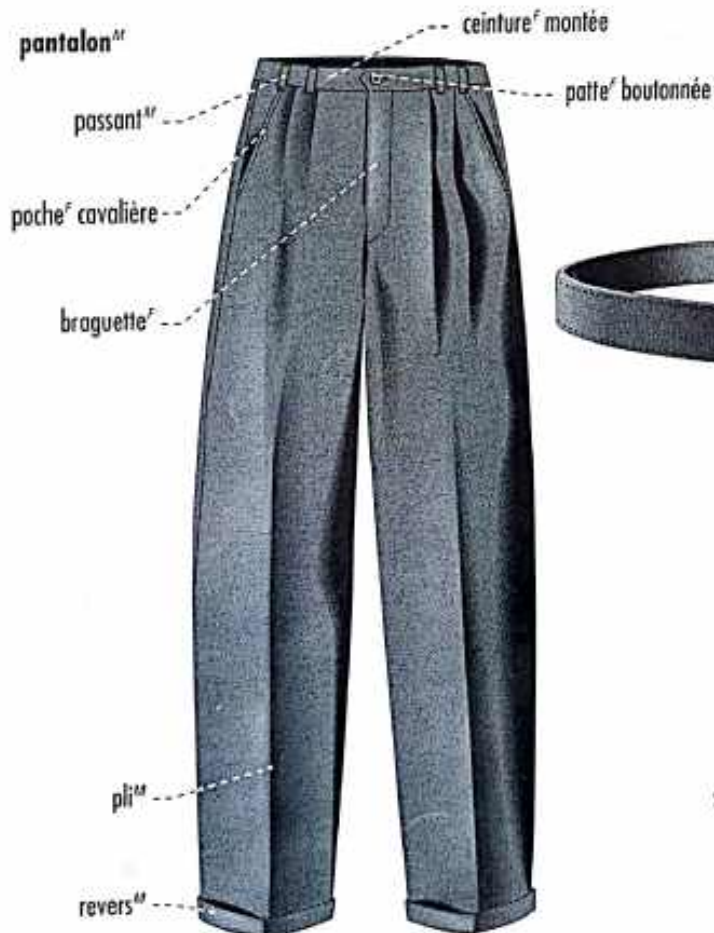

ceinture^f

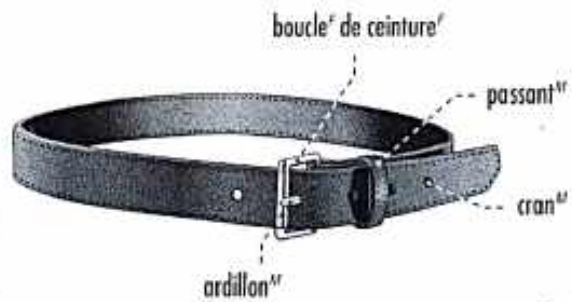

chaussette^f

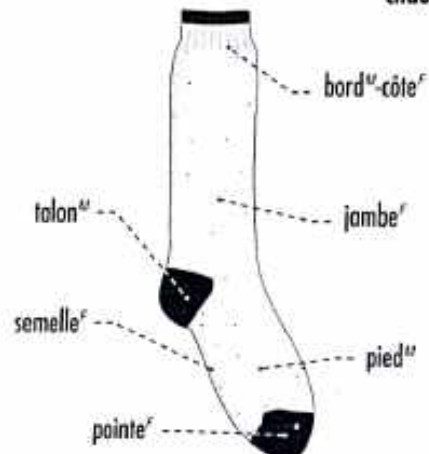



VÊTEMENTS ET PARURES

VÊTEMENTS D'HOMME

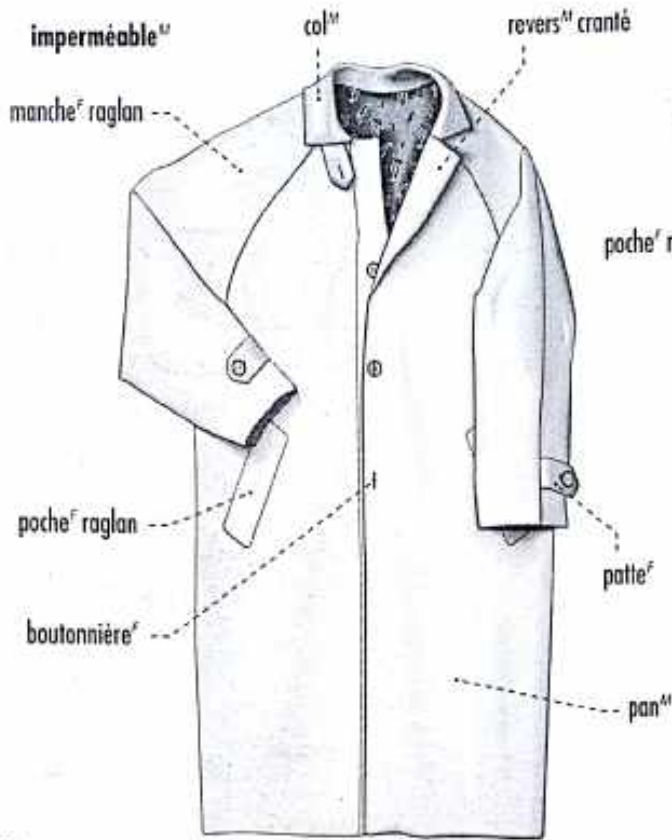

TRICOTS^m



col^m roulé





cafetan^m



grand boubou^m

broderie^f

encolure^f en V

manche^f

poche^f poitrine^f

poche^f latérale



pantalon^m bouffant



ceinture^f montée

poche^f

braguette^f

fond^m

petit boubou^m



encolure^f

manche^f

poche^f plaquée



VÊTEMENTS ET PARURES

VÊTEMENTS^M DE FEMME^F

taille-basse^F



grand boubou^M



mini-boubou^M



robe^F princesse^F



tailleur^M

chemisier^M classique





culotte^f



salopette^f

jean^m



jupe^f-culotte^f

petit pagne^m



TYPES^m DE JUPES^f

pagne^m

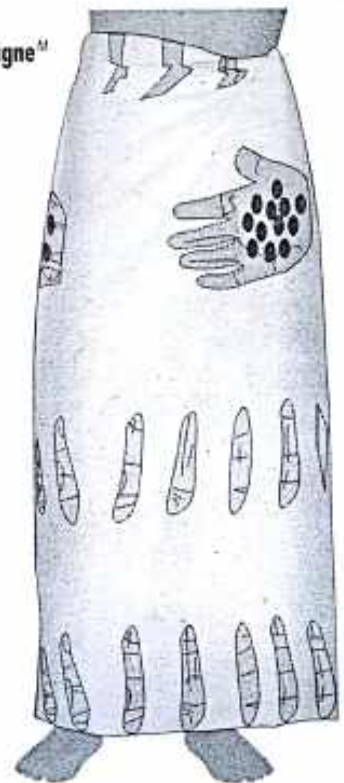

jupe^f plissée





VÊTEMENTS ET PARURES

VÊTEMENTS^M DE FEMME^F

soutien-gorge^M

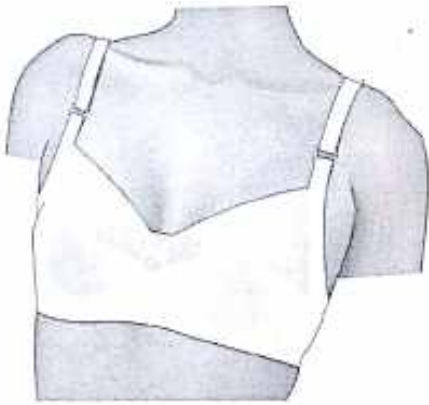

gaine^F-culotte^F

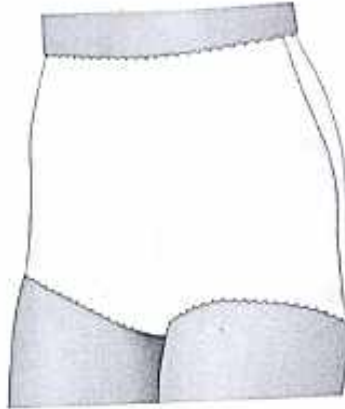

jupon^M

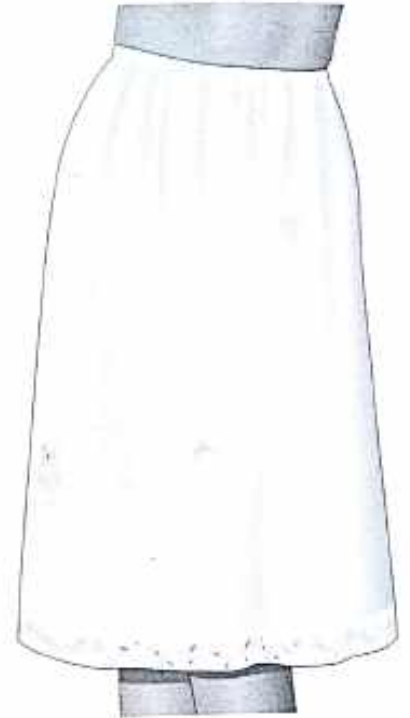

combinaison^F-jupon^M

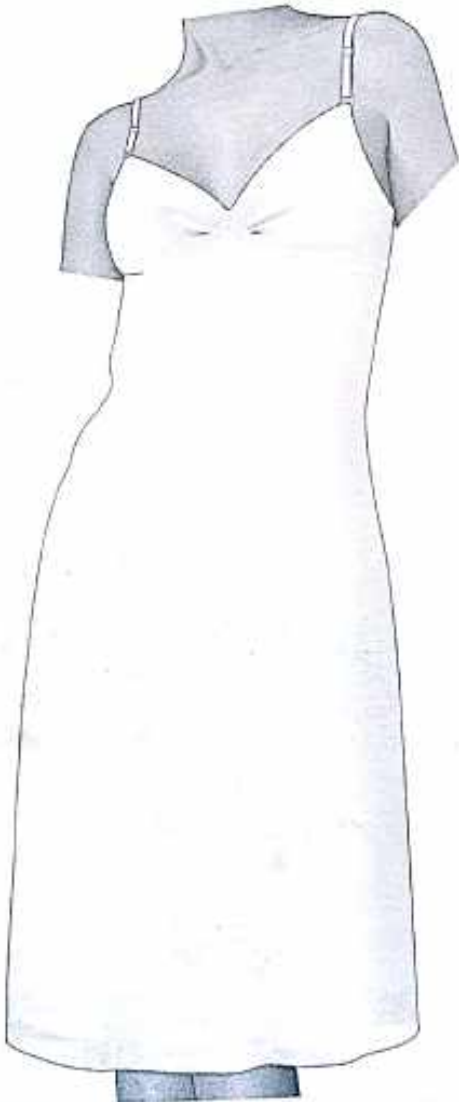

collant^M



bas^M



VÊTEMENTS ET PARURES



CHAUSSURES

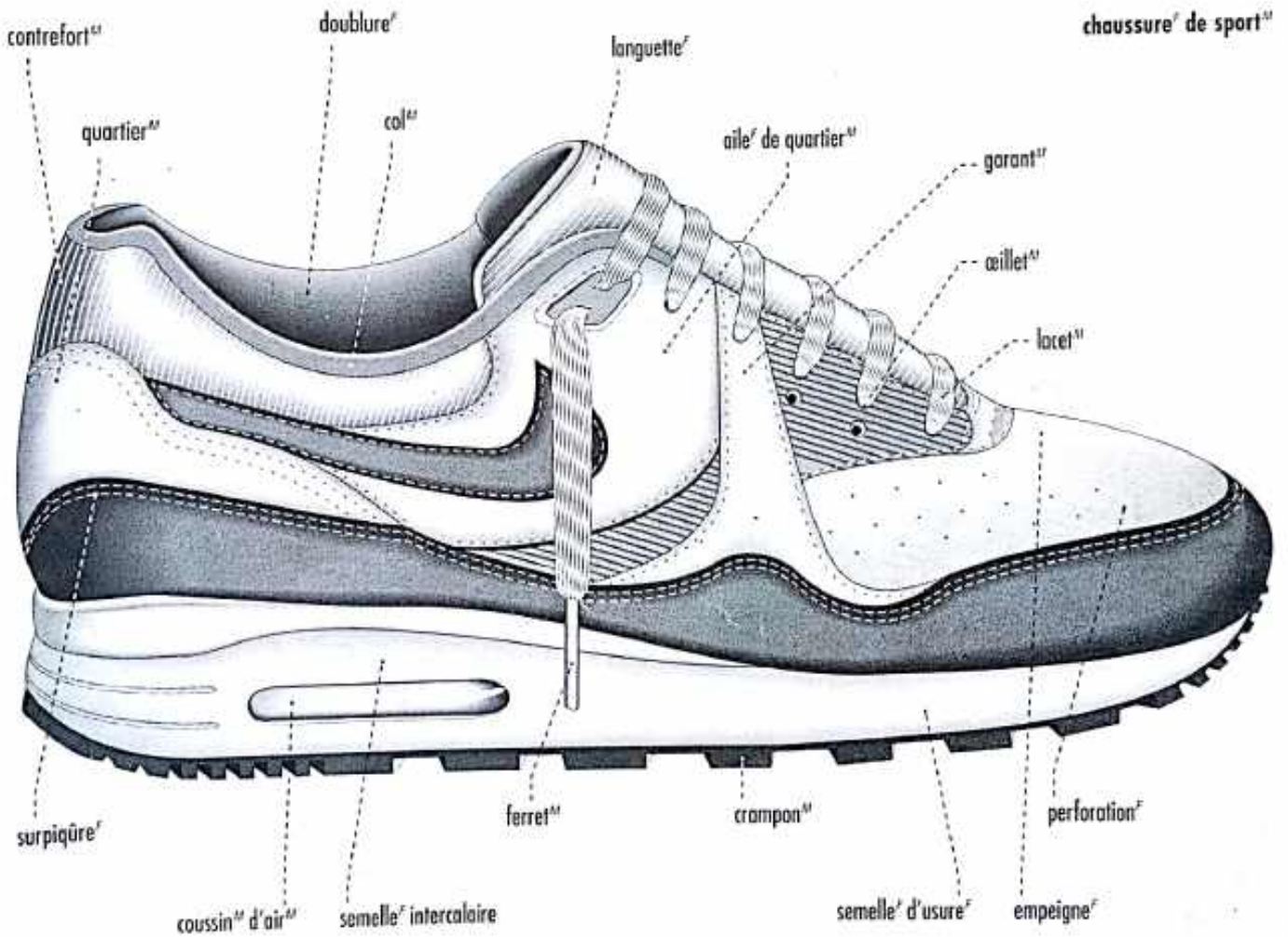



VÊTEMENTS ET PARURES

COIFFURES



turban



mouchoir de tête

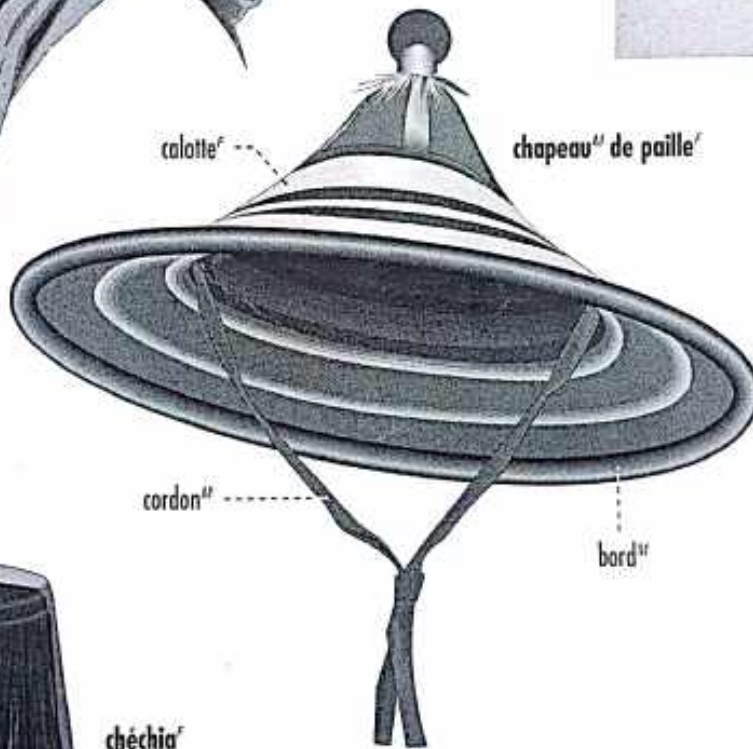

calotte

chapeau de paille

cord

bord



bonnet



chéchia

chapeau de feutre

casquette



calotte

visière

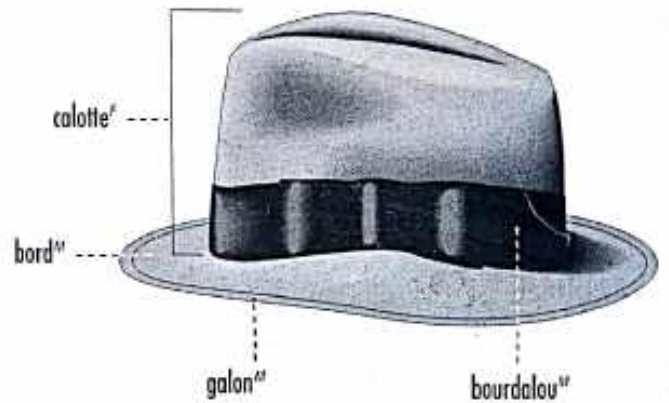

calotte

bord

galon

bourdalou



PARURES

jonc^m



chevalière^f



bague^f

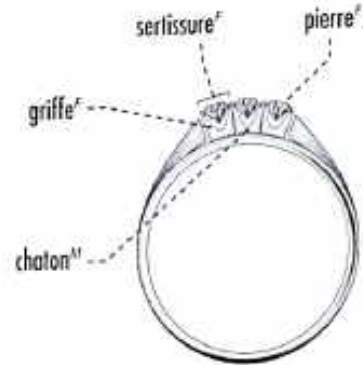

bracelet^m

gourmette d'identité^f



broche^f



collier^m de perles^f



boucles d'oreille à pince^f



boucles d'oreille à tige^f



pendentif^m



anneaux^m



OBJETS PERSONNELS

MAQUILLAGE^M

MAQUILLAGE^M DU VISAGE^M



poudre^F pressée

- poudrier^M

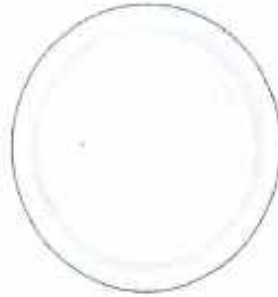

houppette^F

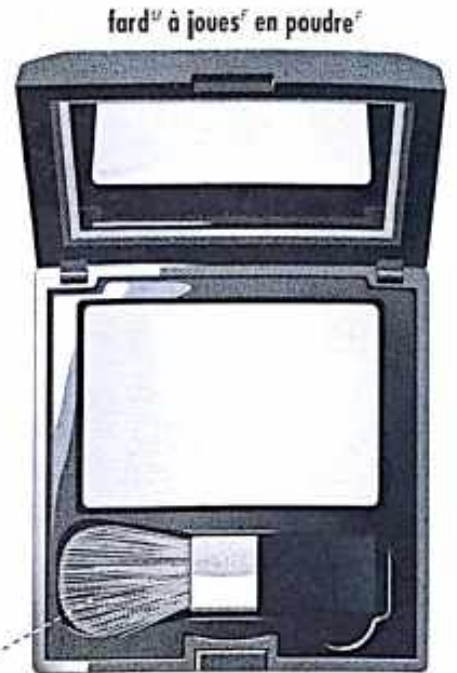

fard^M à joues^F en poudre^F

pinceau^M pour fard^M à joues^F



rouge^M à lèvres^F

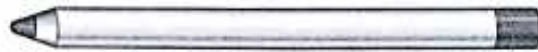

crayon^M contour^M des lèvres^F



MAQUILLAGE^M DES YEUX^M



crayon^M à sourcils^M



mascara^M liquide

MAQUILLAGE^M DES ONGLES^M

limes^F-émeri^M

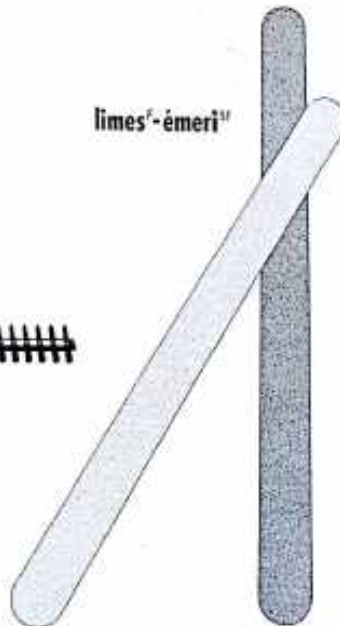

verniss^M à ongles^M

OBJETS PERSONNELS



COIFFURE



pince^f à cheveux^m



barrette^f



épingl^e à cheveux^m

ACCESSOIRES^m DE COIFFURE

bigoudi^m



rouleau^m

épingl^e à bigoudi^m

PEIGNES^m



peign^e de coiffeur^m



peign^e afro

BROSSES^f À CHEVEUX^m



bross^e pneumatique

bross^e-araignée^f

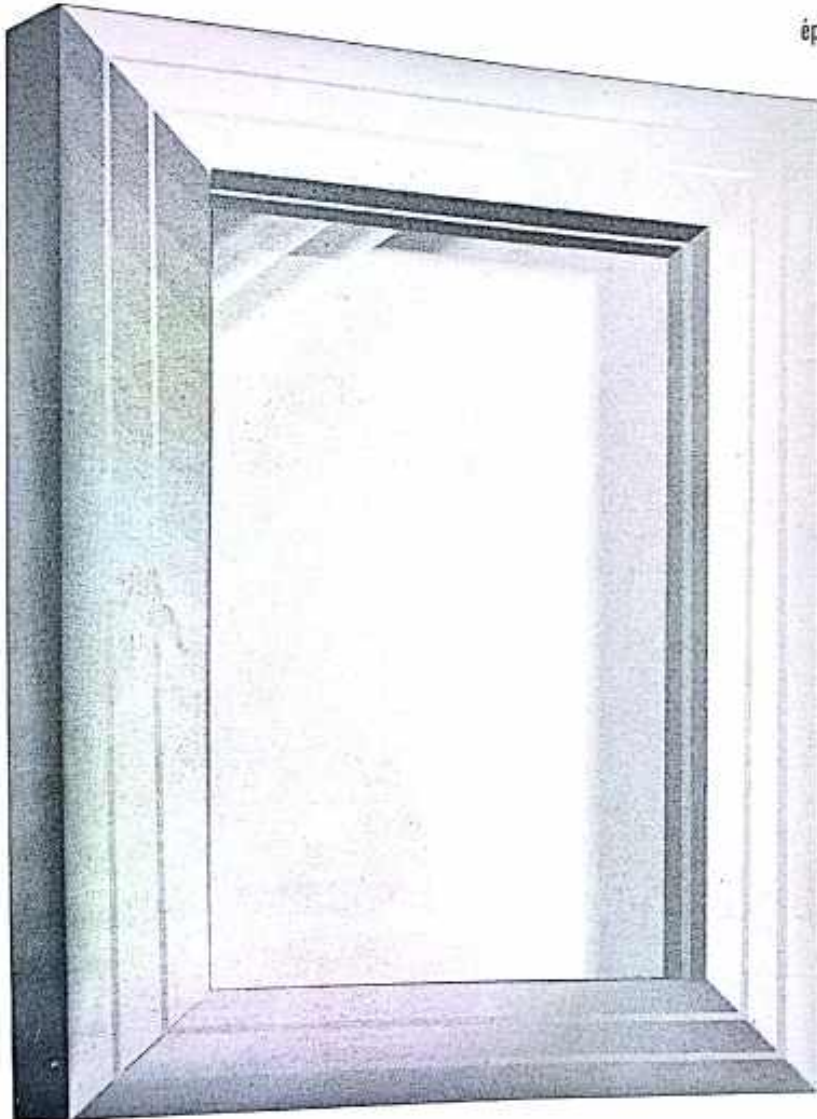

miroir^m



OBJETS PERSONNELS

COIFFURE

fer^m à friser

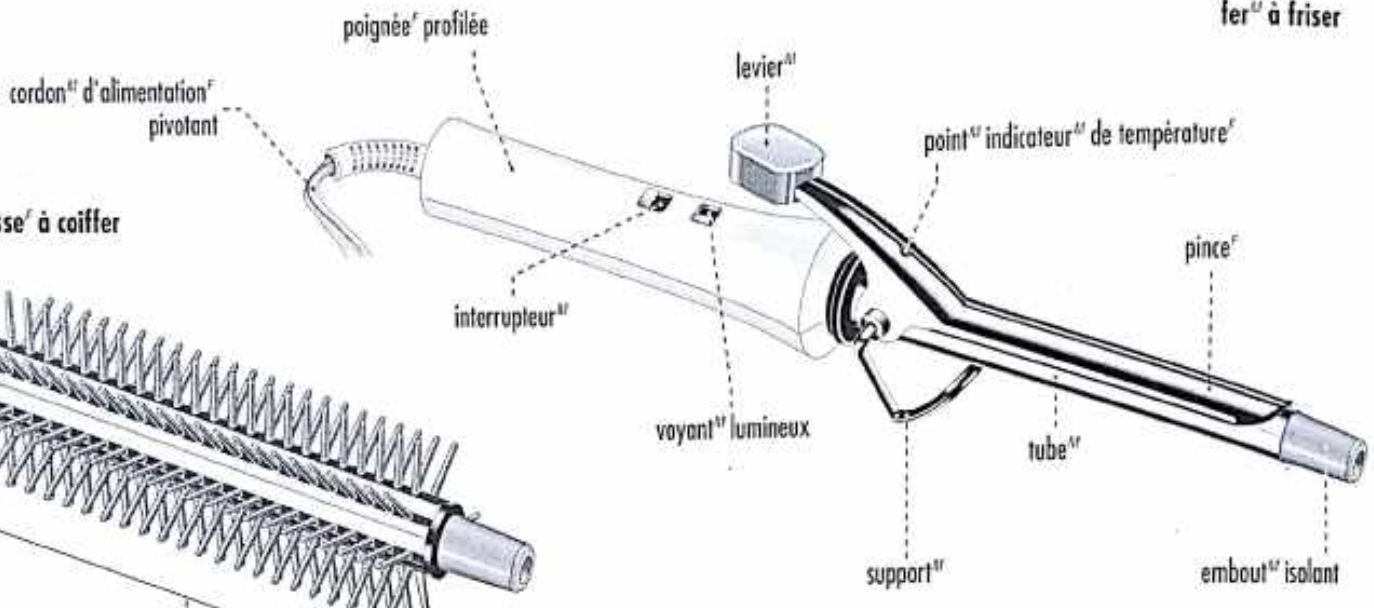

brosse^f à coiffer

brosse^f à peignes^m

sèche-cheveux^m

corps^m

boîtier^m du ventilateur^m

grille^f d'aspiration^f

sélecteur^m de vitesse^f

interrupteur^m

sélecteur^m de température^f

anneau^m de suspension^f

grille^f de sortie^f d'air^m

poignée^f

buse^f

cordon^m d'alimentation^m



ARTICLES^m DE MAROQUINERIE^f

porte-monnaie^m



porte-clés^m

bourse^f à monnaie^f



sac^m seau^m

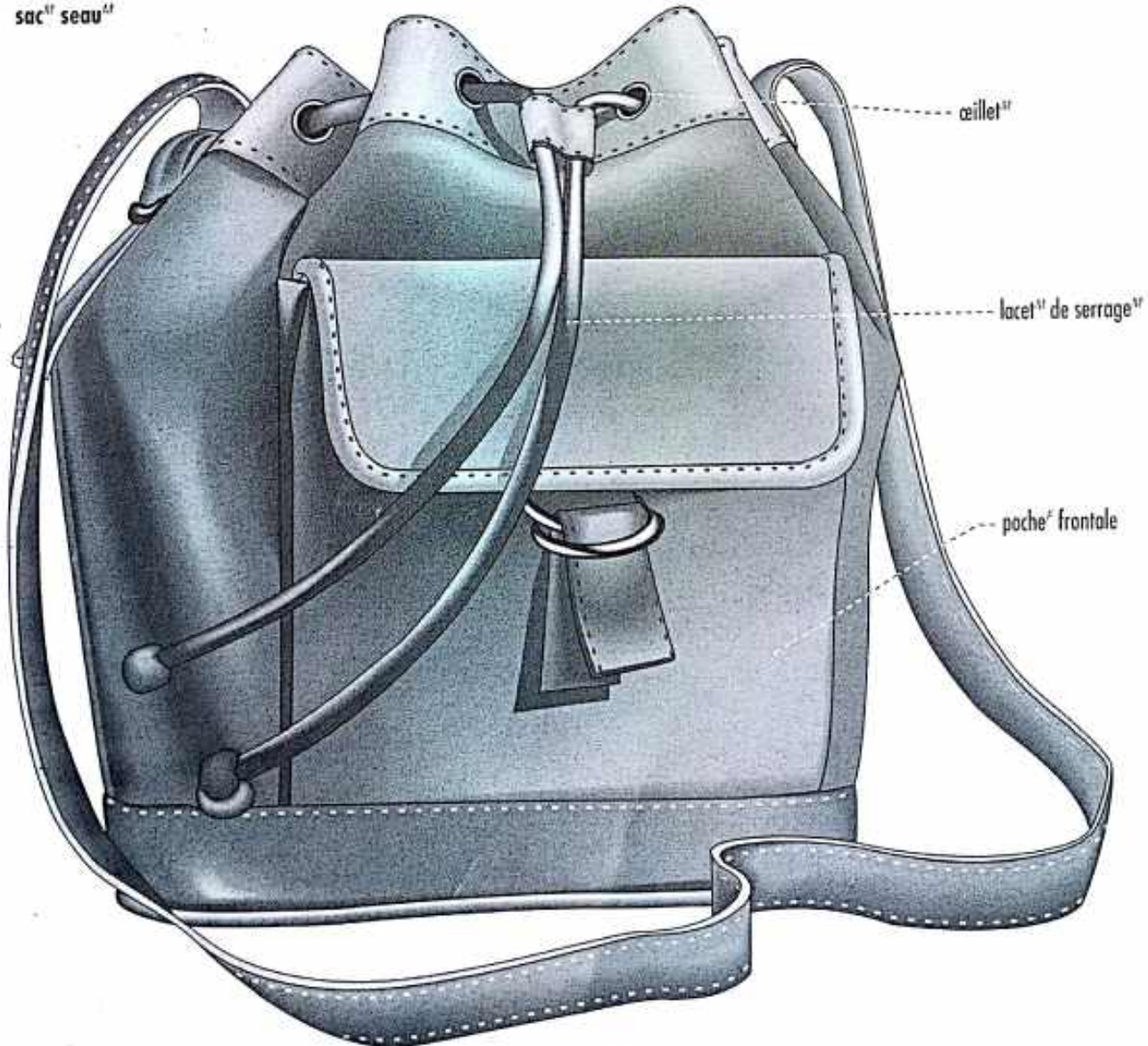



OBJETS PERSONNELS

PARAPLUIE^M ET CANNE^F

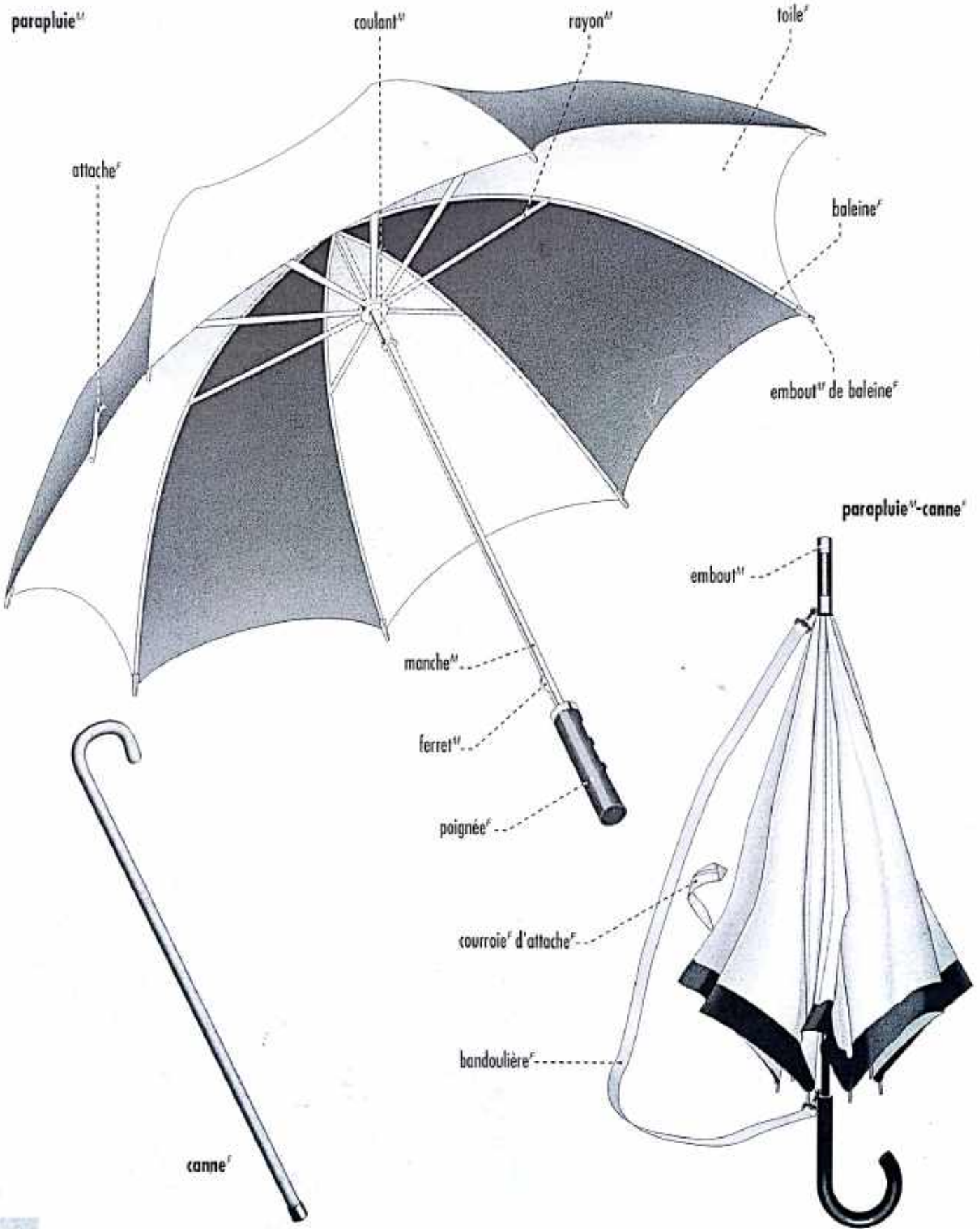



LUNETTES^f

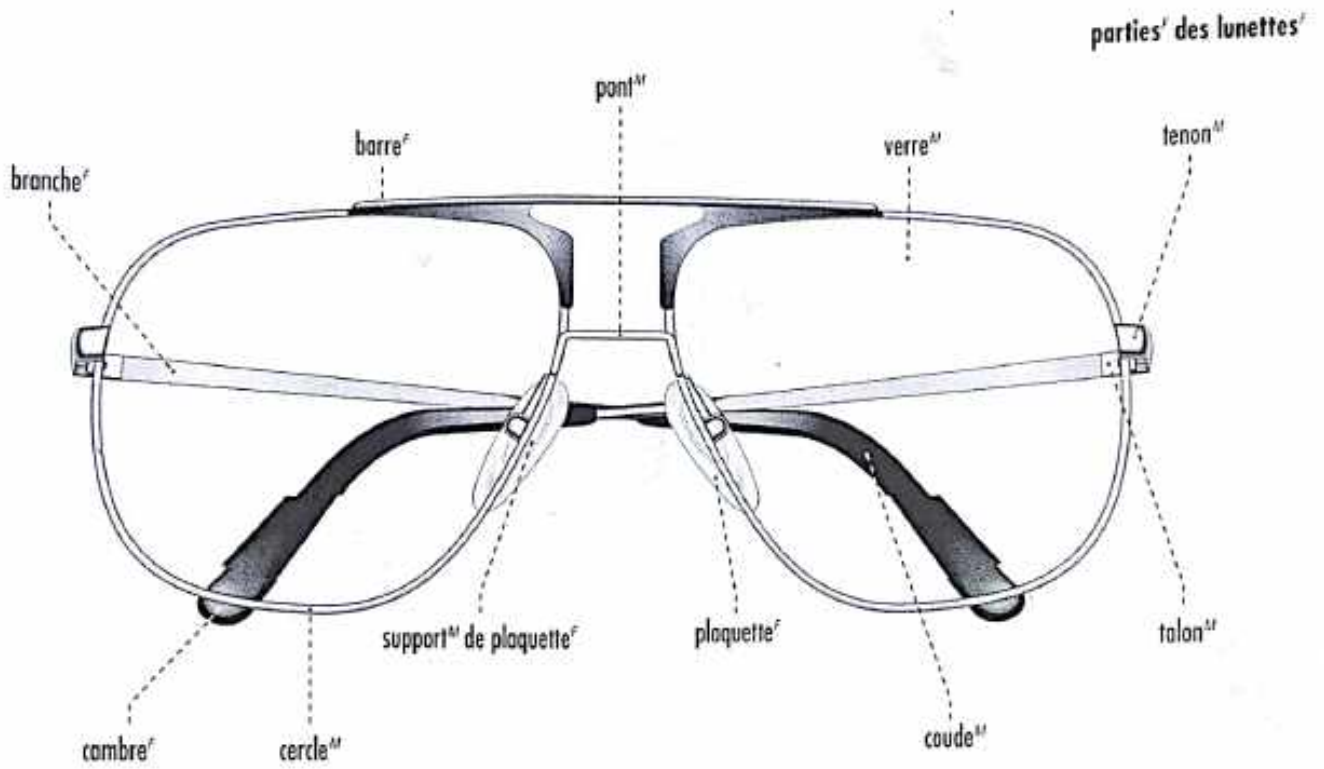

ARTICLES^m DE FUMEUR^m

briquet^m à gaz^m

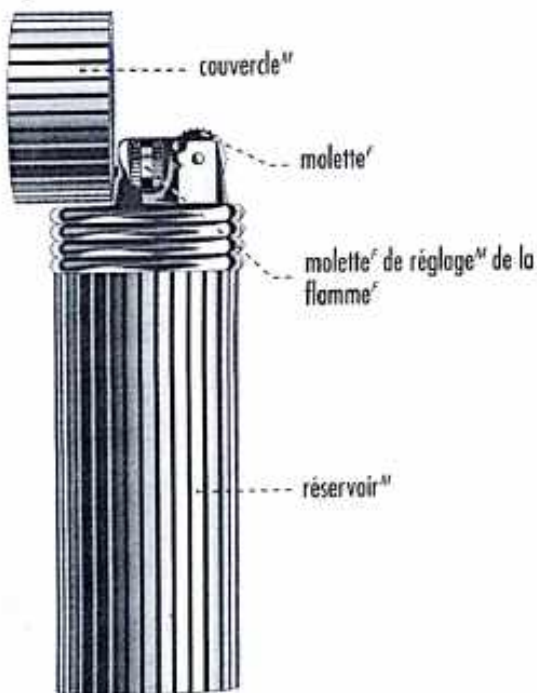

cendrier^m





MATÉRIEL À TRACTION

joug^m

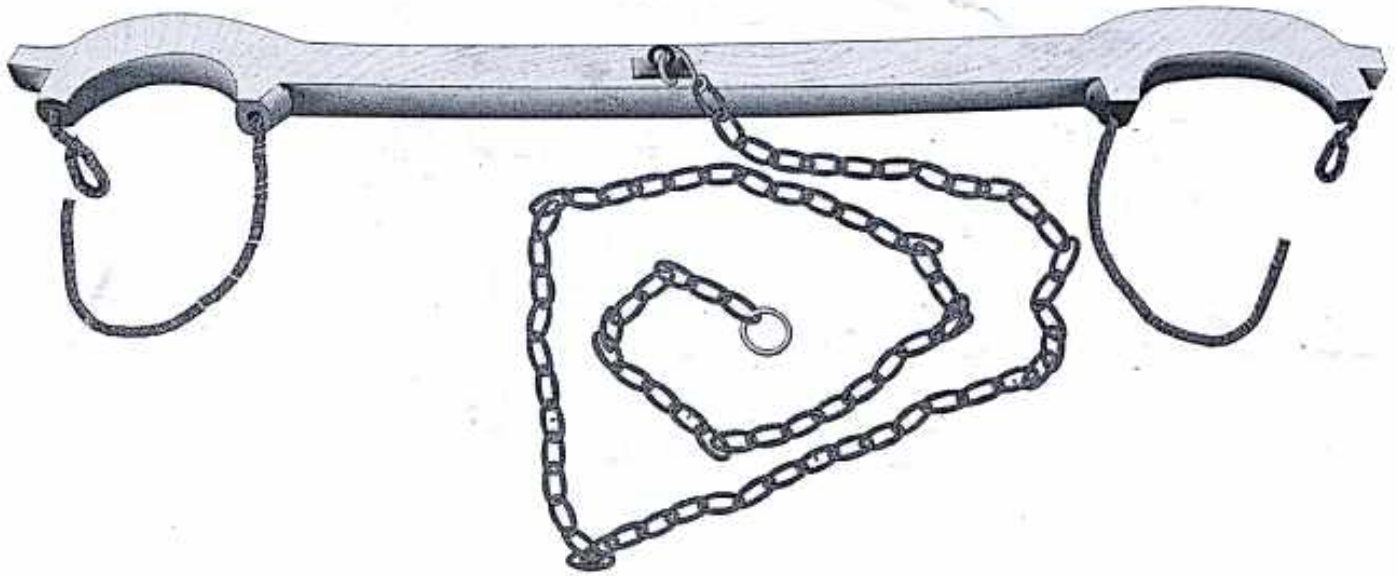

charrue^f à soc^m

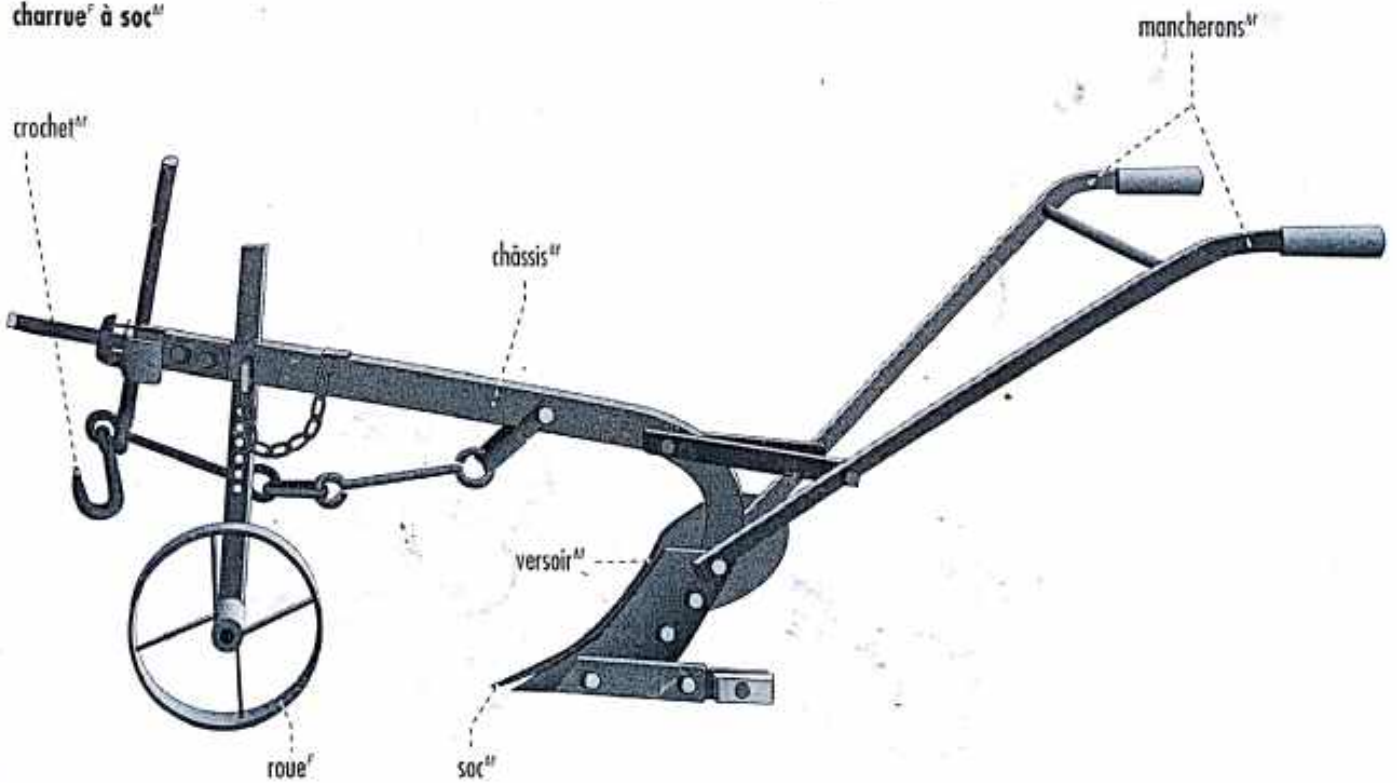

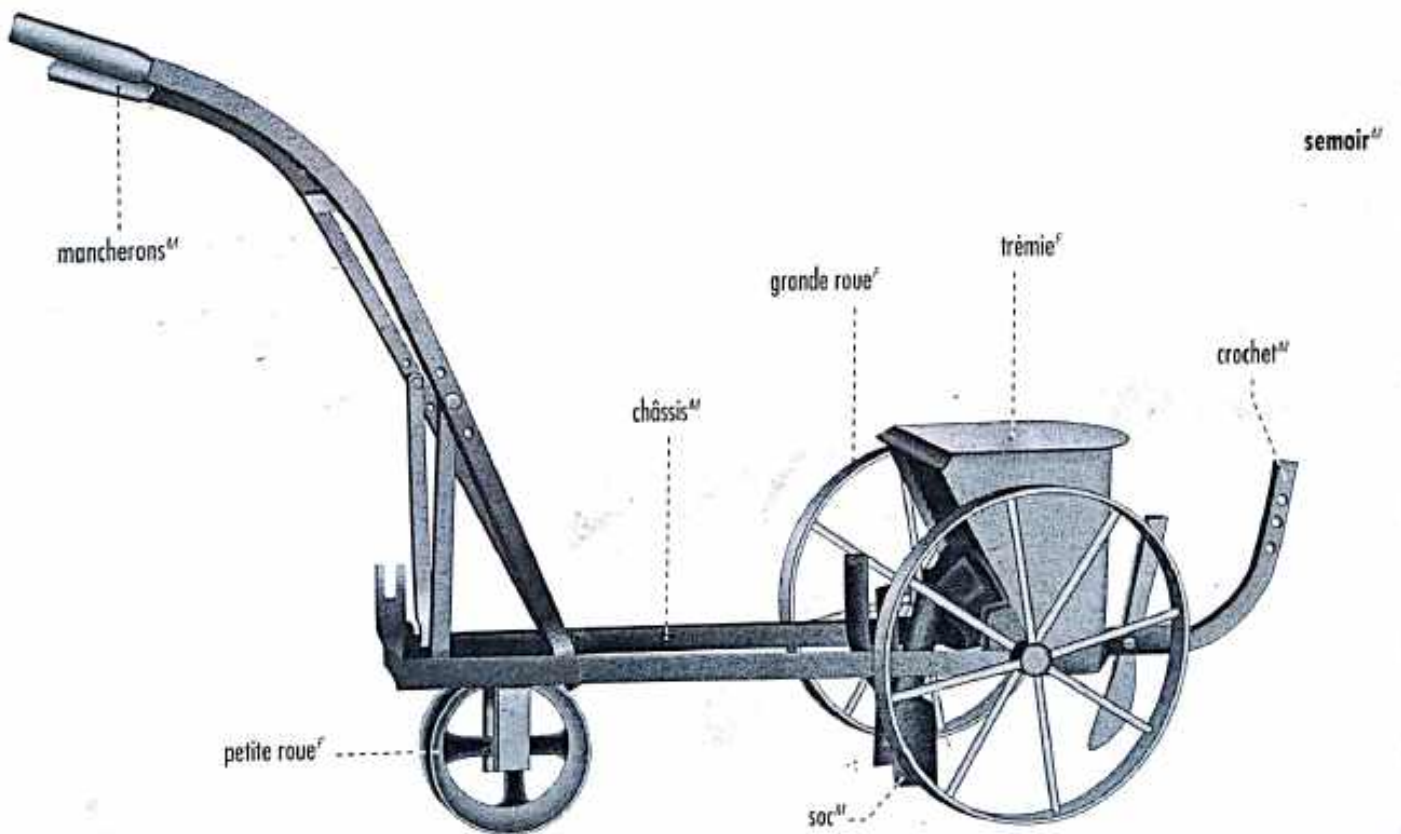
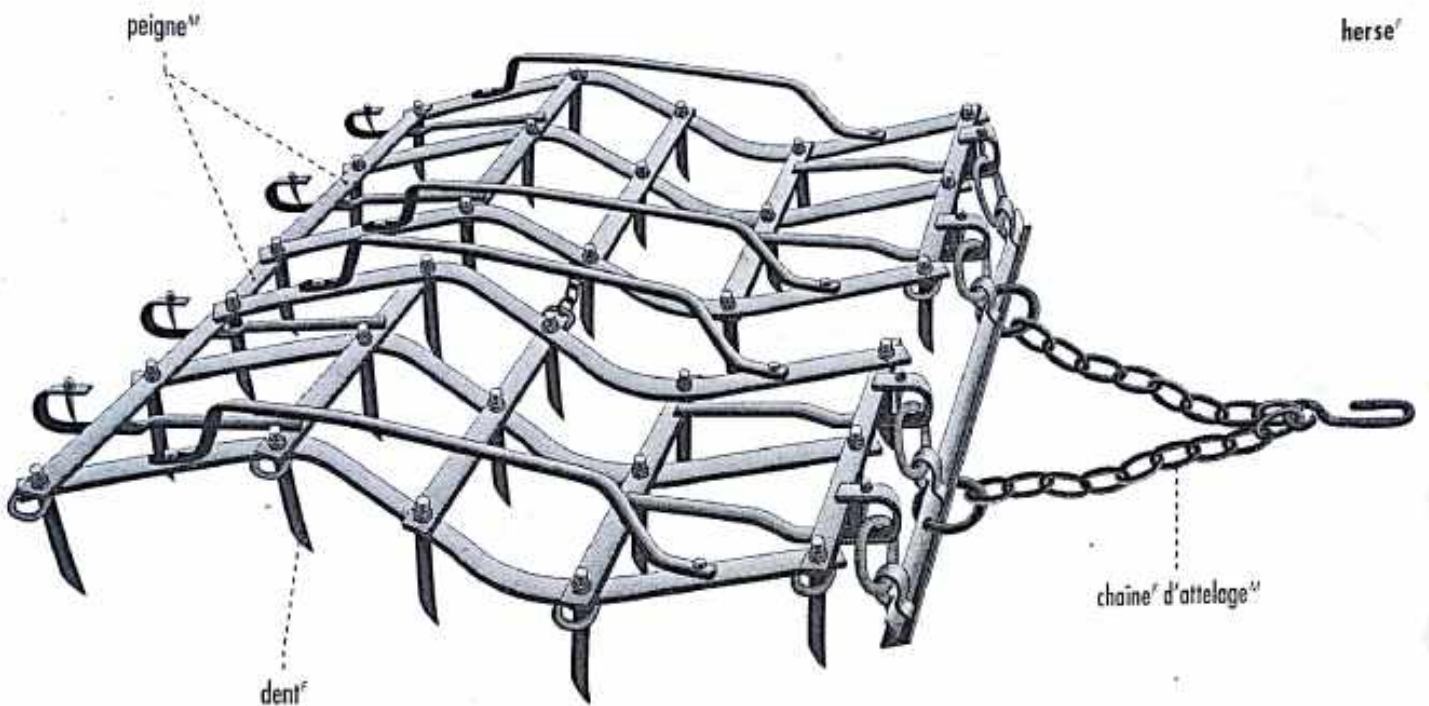



AGRICULTURE ET JARDINAGE

OUTILLAGE^{mf}

hache^f

manche^{mf}

tête^f

lame^f

tranchant^{mf}

coupe-coupe^{mf}

hilaire^{mf}

houe^f

bout^{mf} pointu

manche^{mf}

tête^f

tranchant^{mf}

lame^f

pioche^f

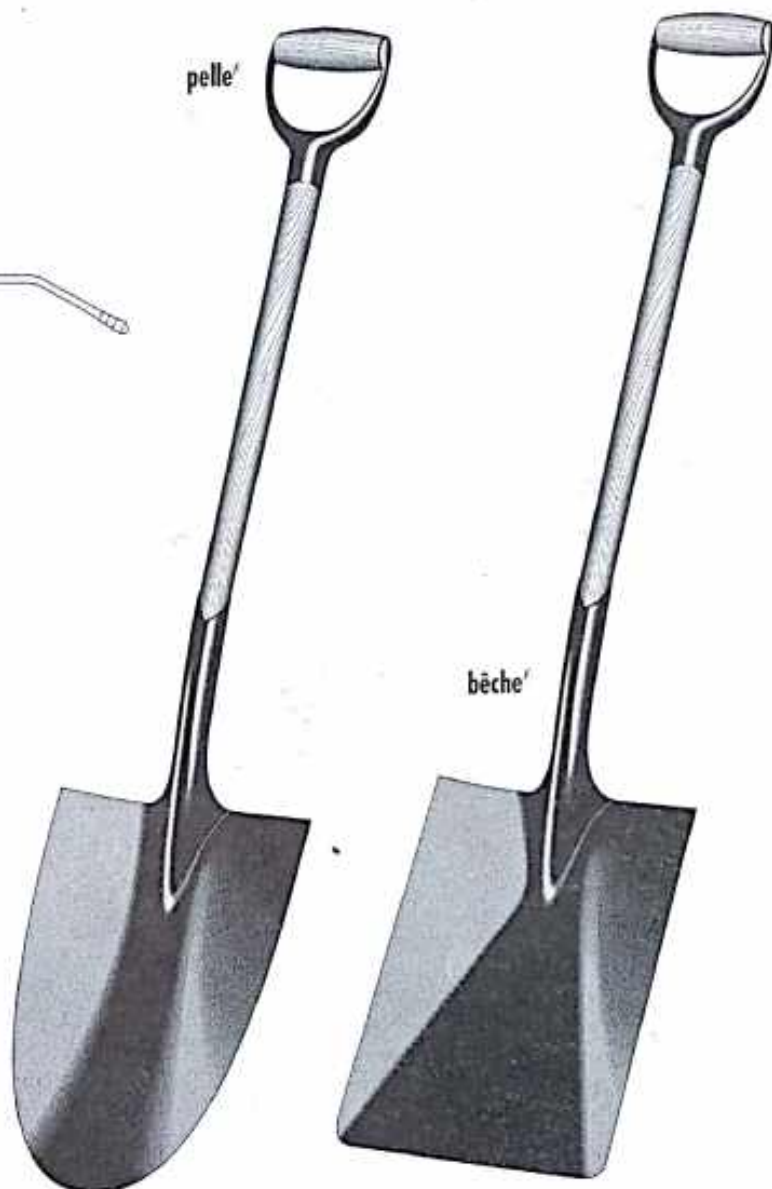

arrosoir^m

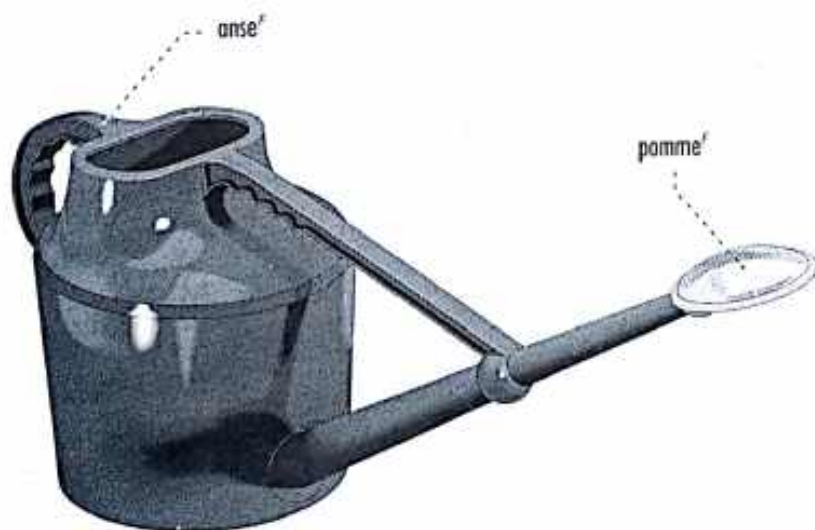



AGRICULTURE ET JARDINAGE

OUTILLAGE^M

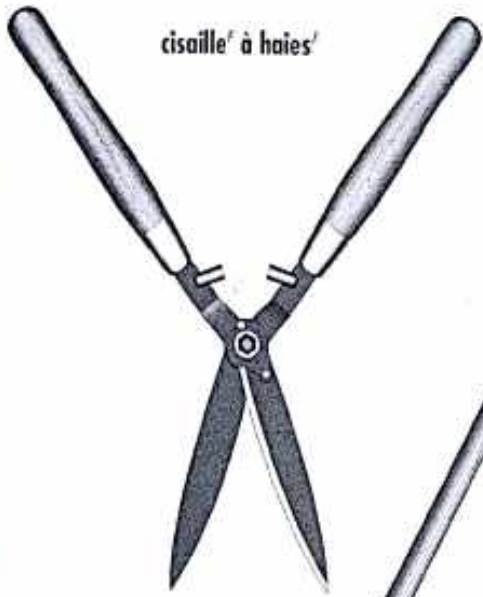

cisaille^f à haies^f



sécateur^M



faucille^f

râteau^M

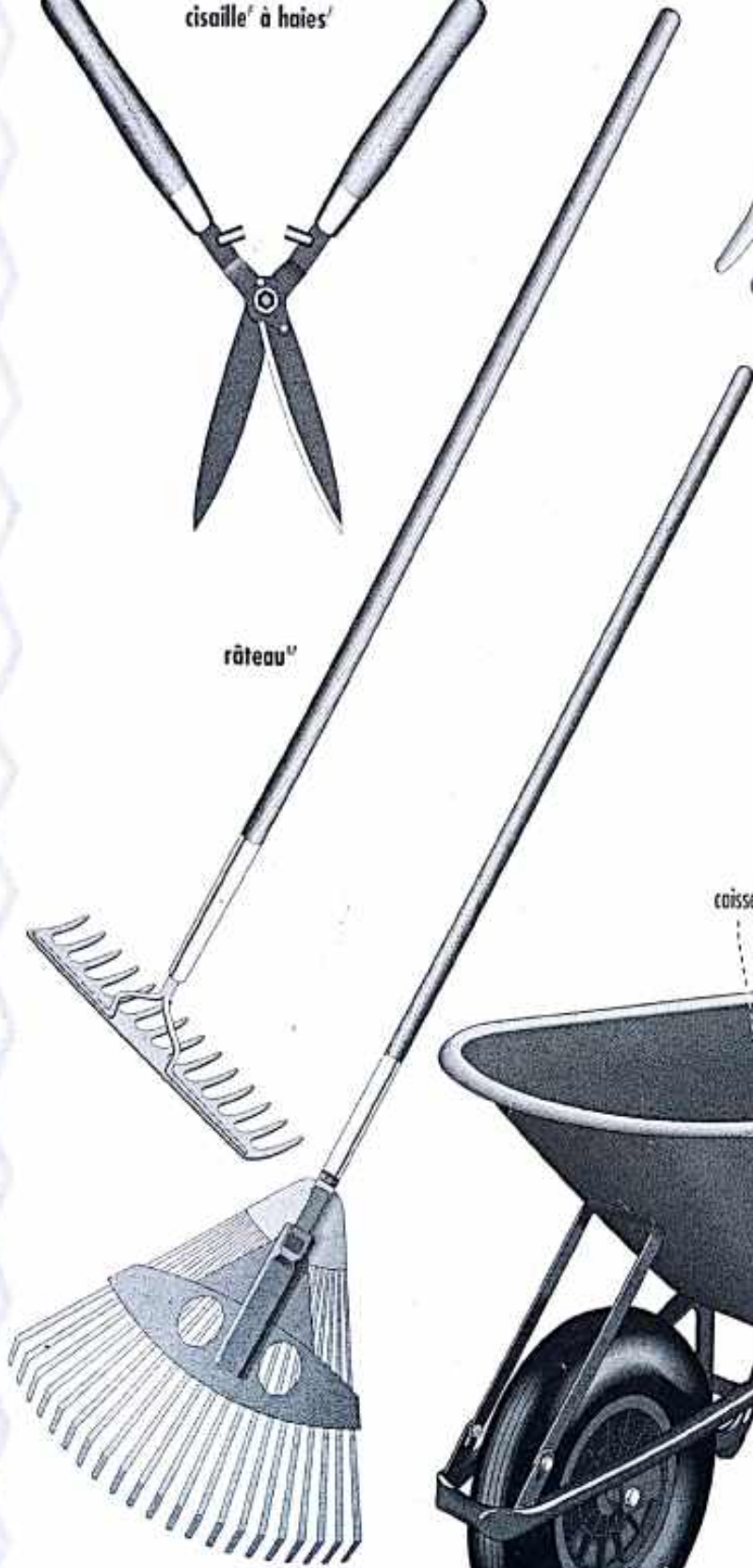

balai^M à feuilles^f

brouette^f

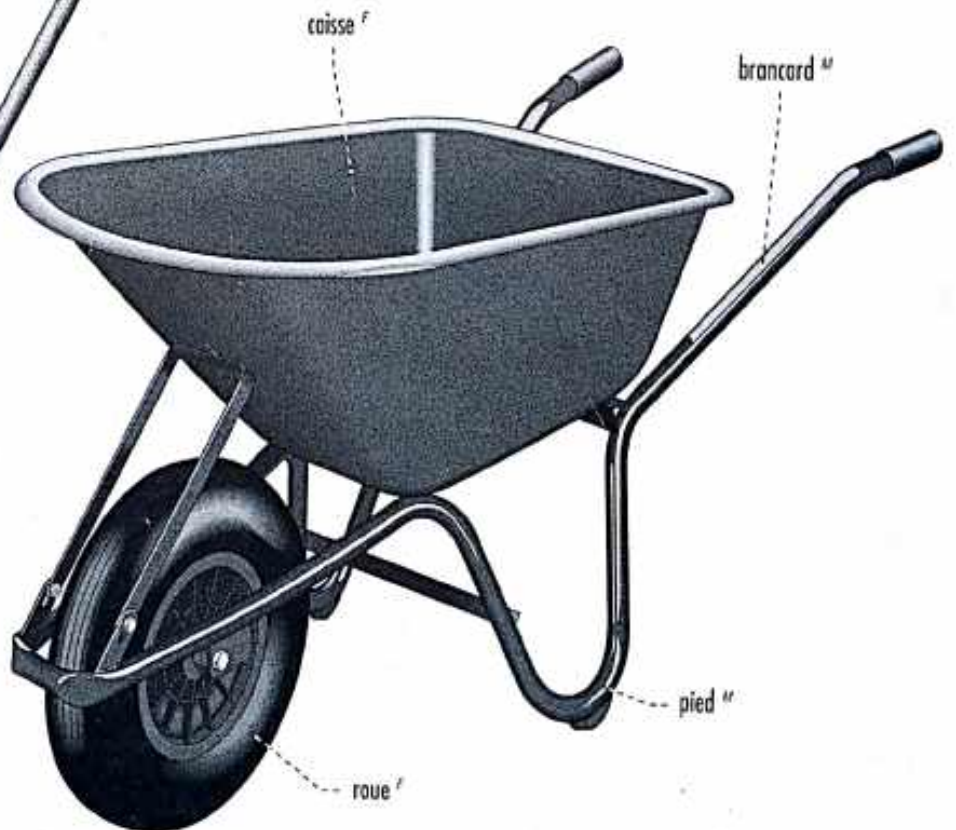

caisse^f

brancard^M

roue^f

pied^M



DISPOSITION DES CULTURES



sillons^f

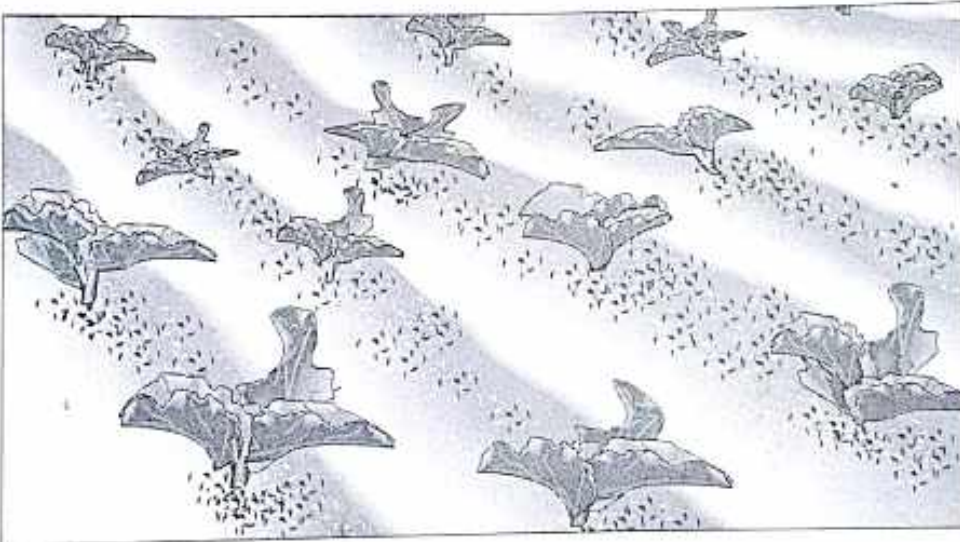

semis^m



buttes^f



ÉLEVAGE ET PÊCHE

ÉLEVAGE^M

OISEAUX^M DOMESTIQUES

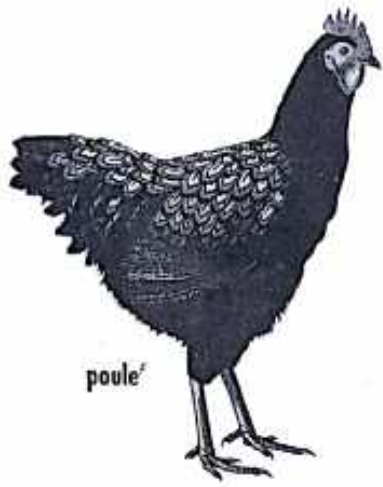

poule^f



poussin^M



coq^M

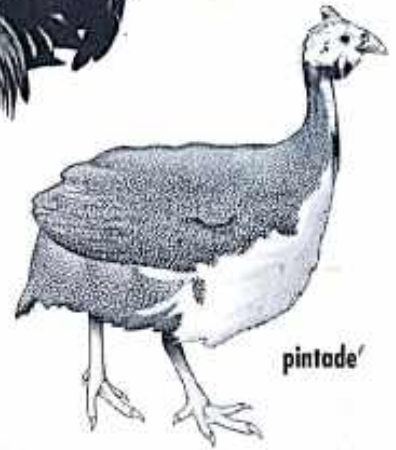

pintade^f



pigeon^M



pigeonne^f



pigeonneau^M

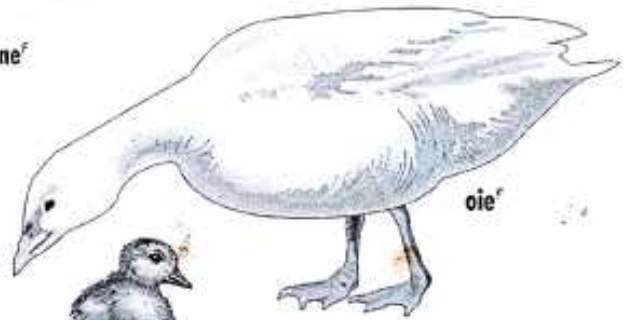

oie^f



oison^M

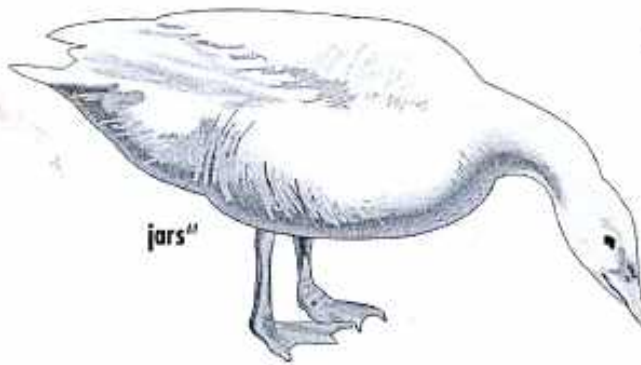

jars^M



dindon^M

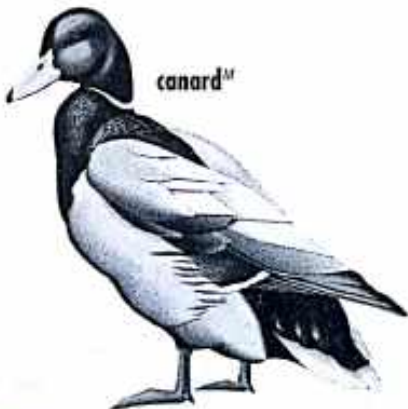

canard^M



cané^f

caneton^M



troupeau^m

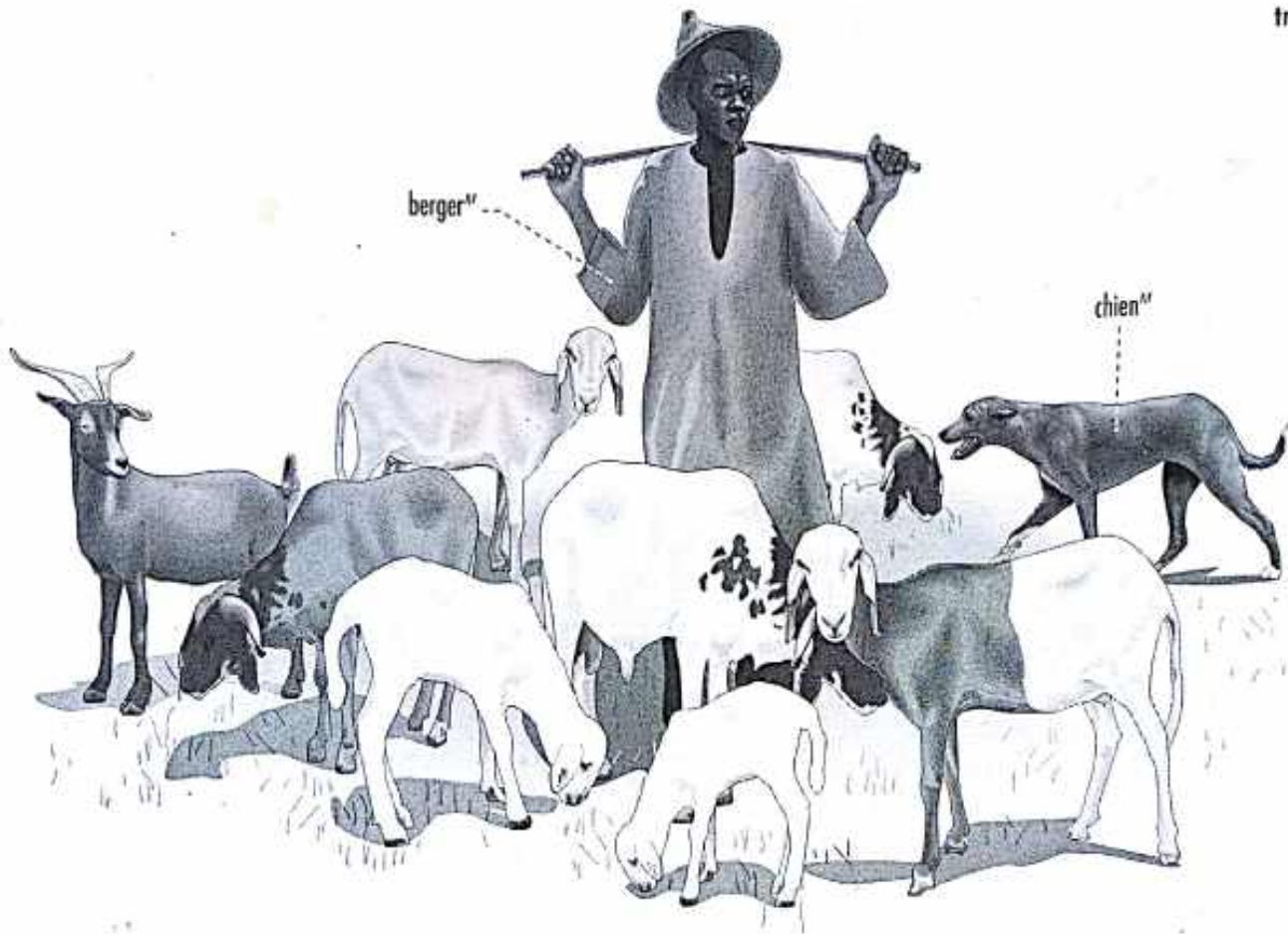

HERBIVORES^m DOMESTIQUES^m RUMINANTS

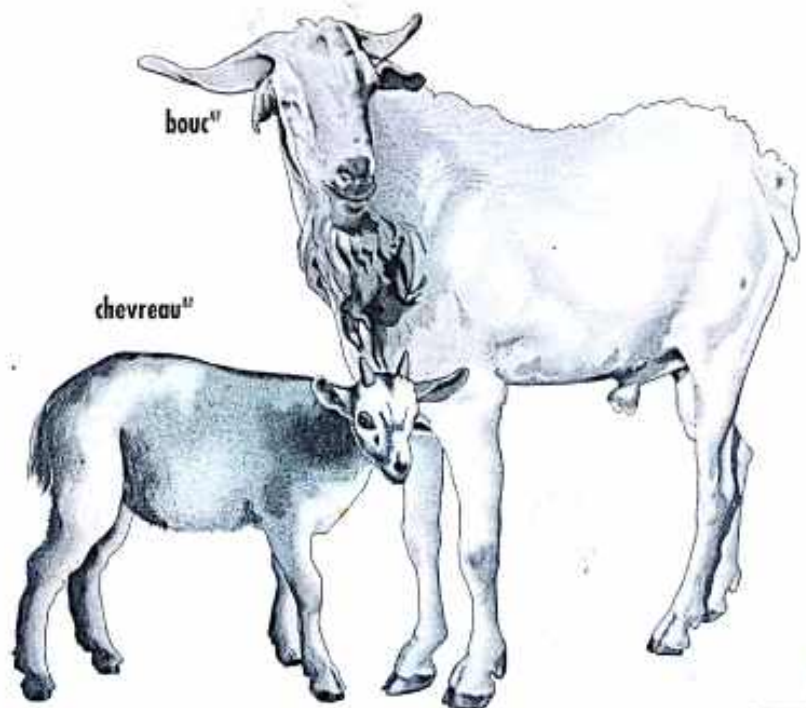



ÉLEVAGE ET PÊCHE

ÉLEVAGE^m

bélier^m

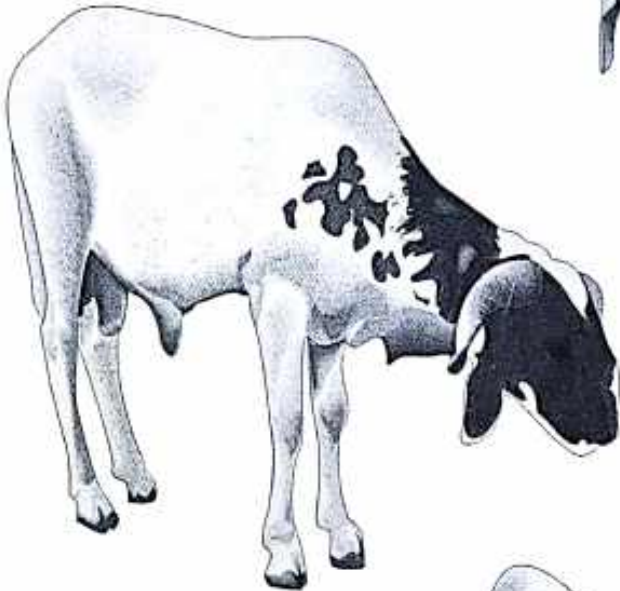

brebis^f

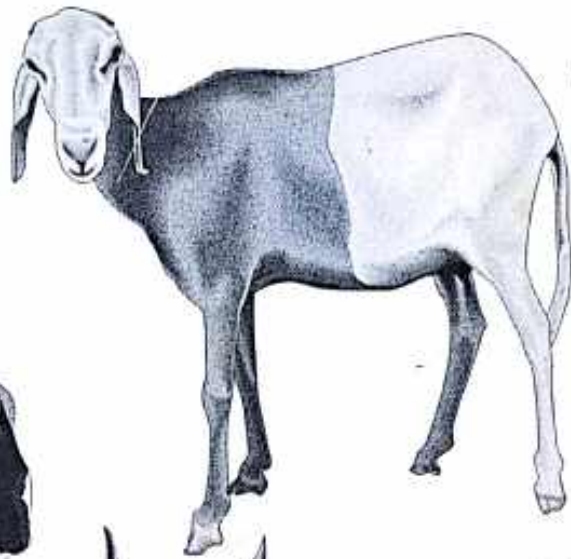

agneau^m

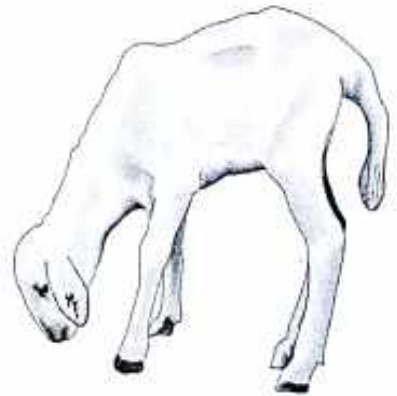

taureau^m

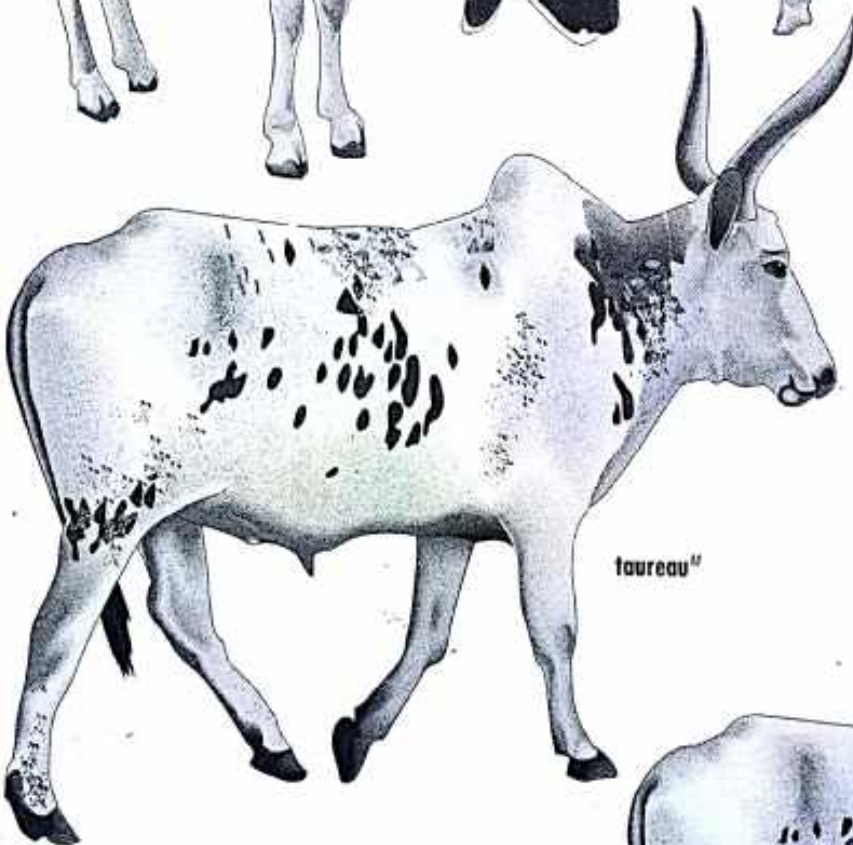

vache^f

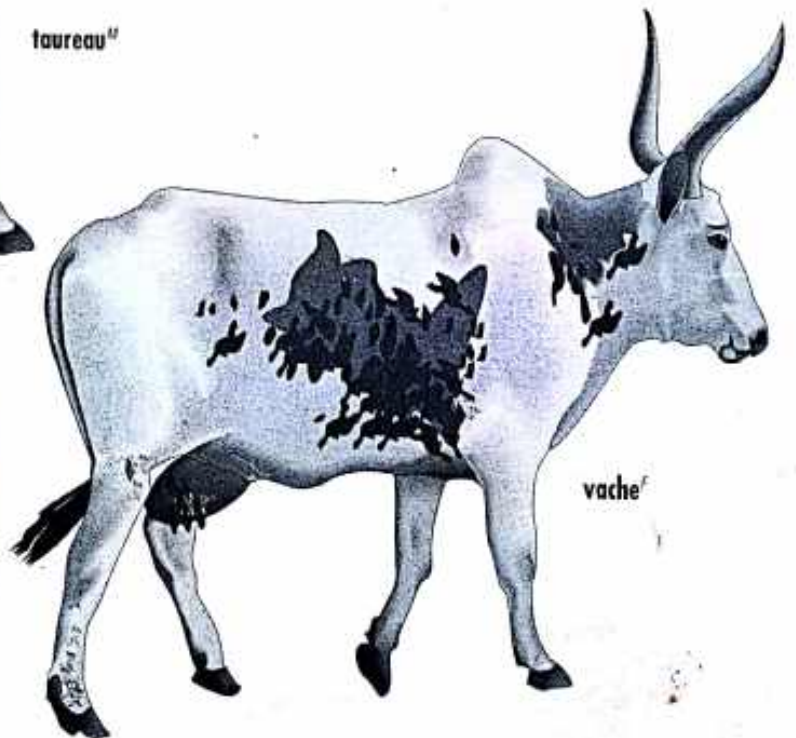

veau^m

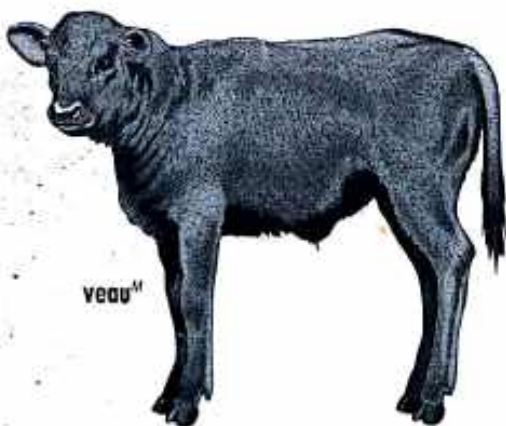



HERBIVORES^M DOMESTIQUES
NON RUMINANTS



lapin^M



lapineau^M



lapine^F

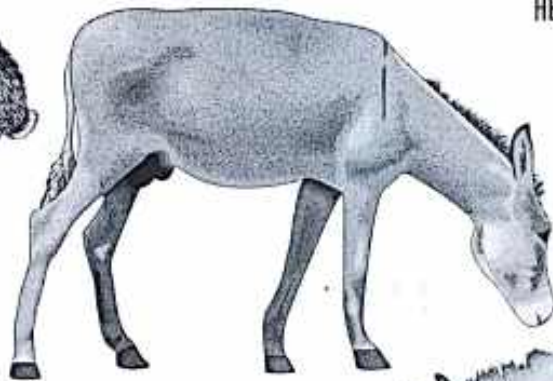

âne^M

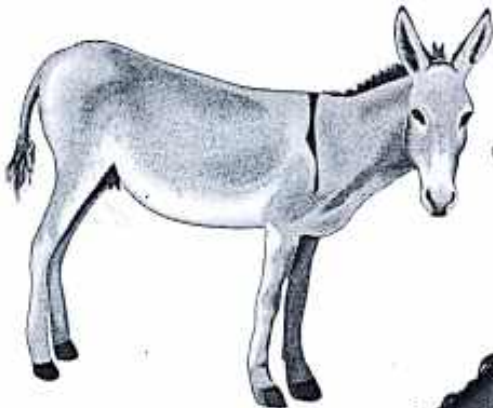

ânesse^F

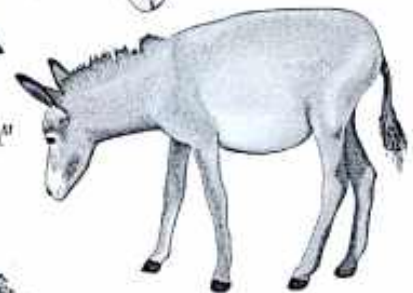

ânon^M

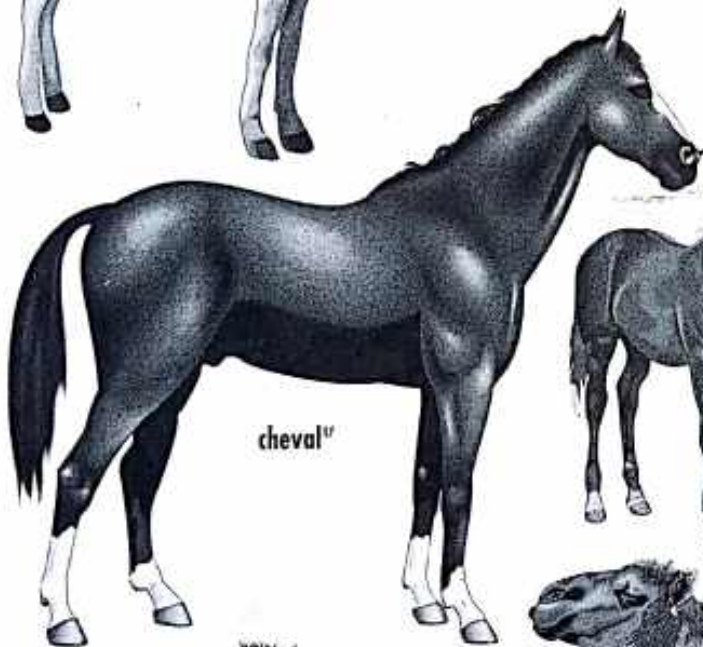

cheval^M



poulain^M

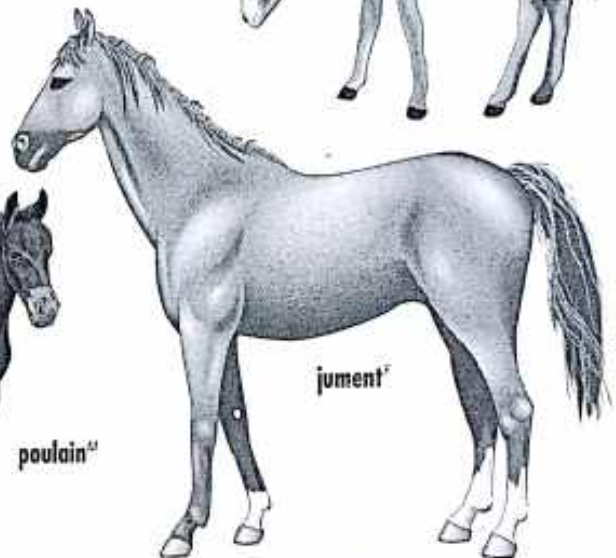

jument^F

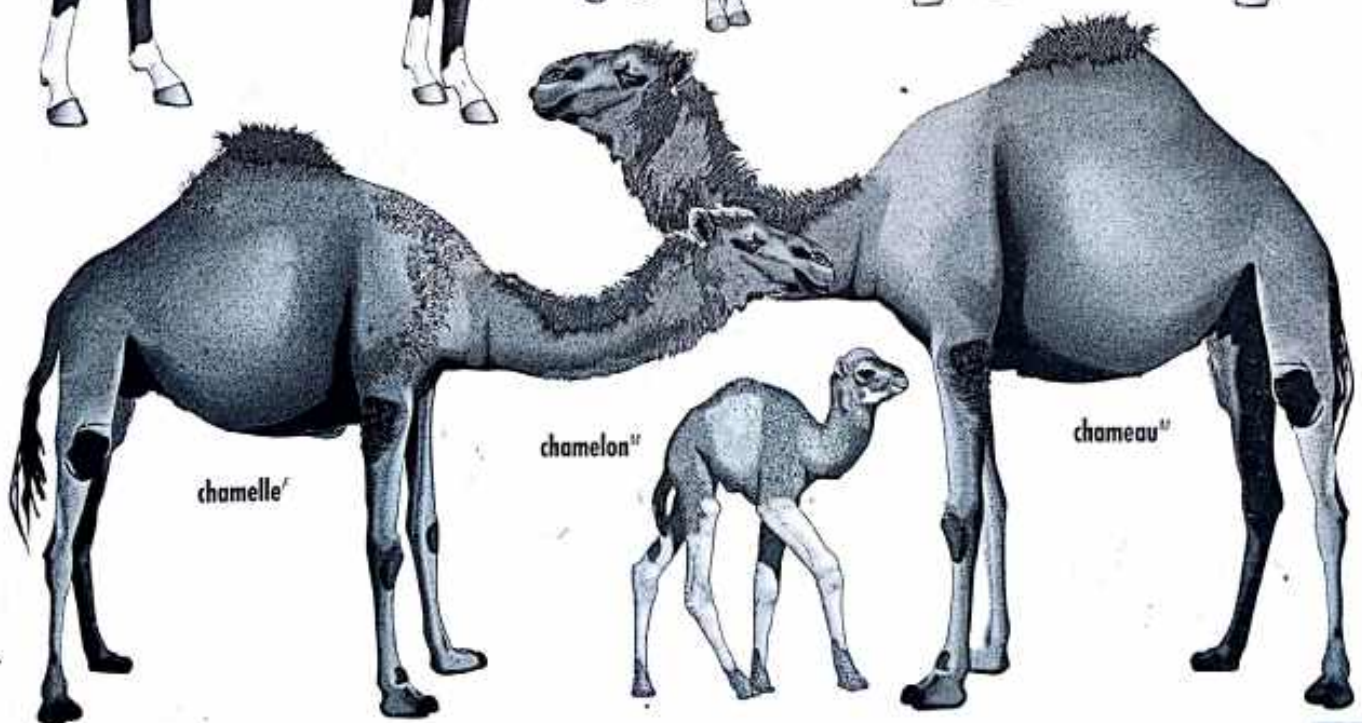

chamelle^F

chamelon^M

chameau^M



ÉLEVAGE ET PÊCHE

PÊCHE

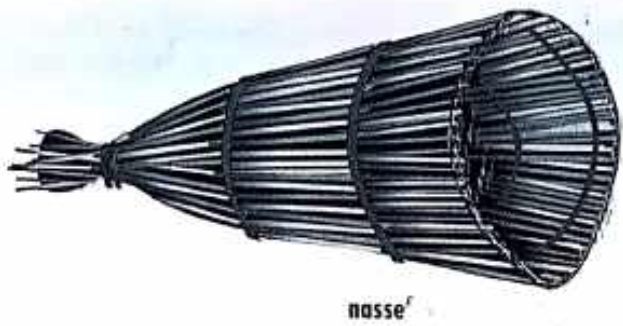

nasse^f

embout^m

écrou^m de blocage^m

porte-moulinet^m

virole^f femelle

poignée^f

plombs^m

mailles^f

filet^m

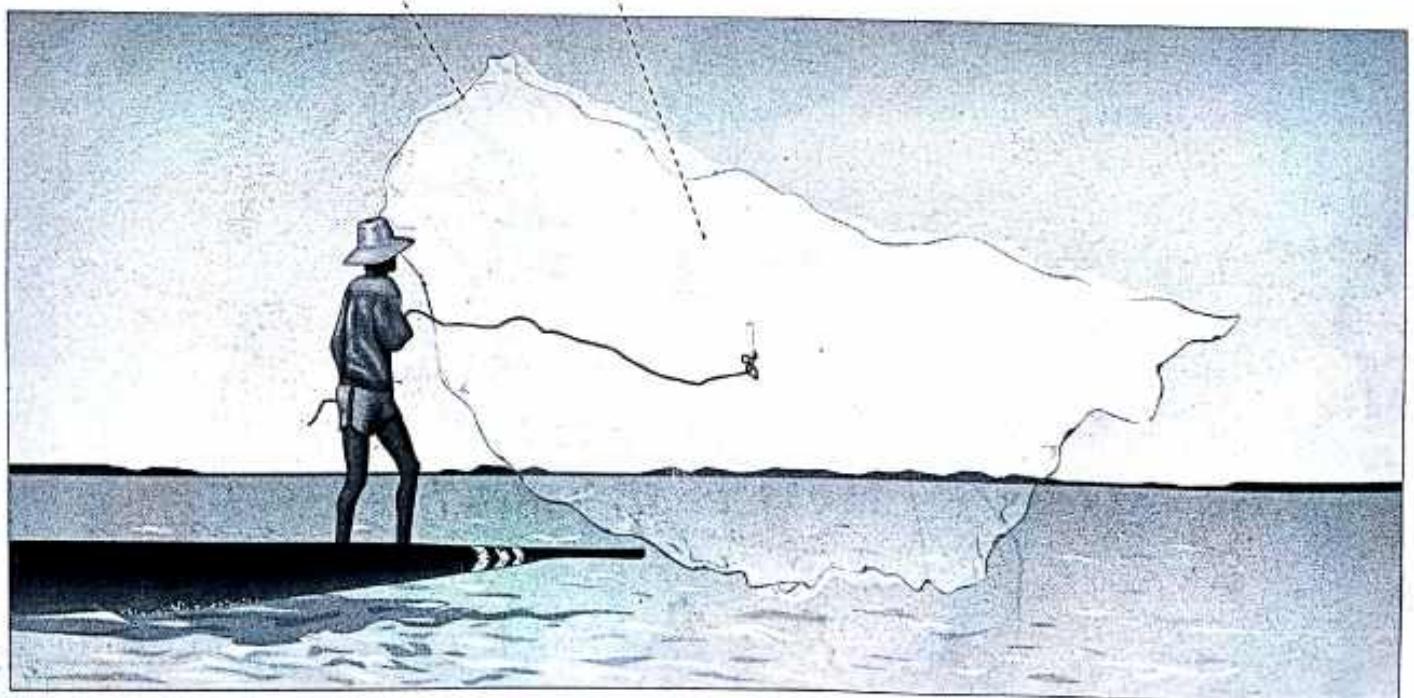

canne^f à mouche^f

virole^f mâle

talon^m

tête^f de scion^m

anneau^m

scion^m

accroche-mouche^m

hameçon^m

œillet^m

ouverture^f

hampe^f

pointe^f

ardillon^m

gorge^f

courbure^f



COUTURE

machine à coudre à pédale

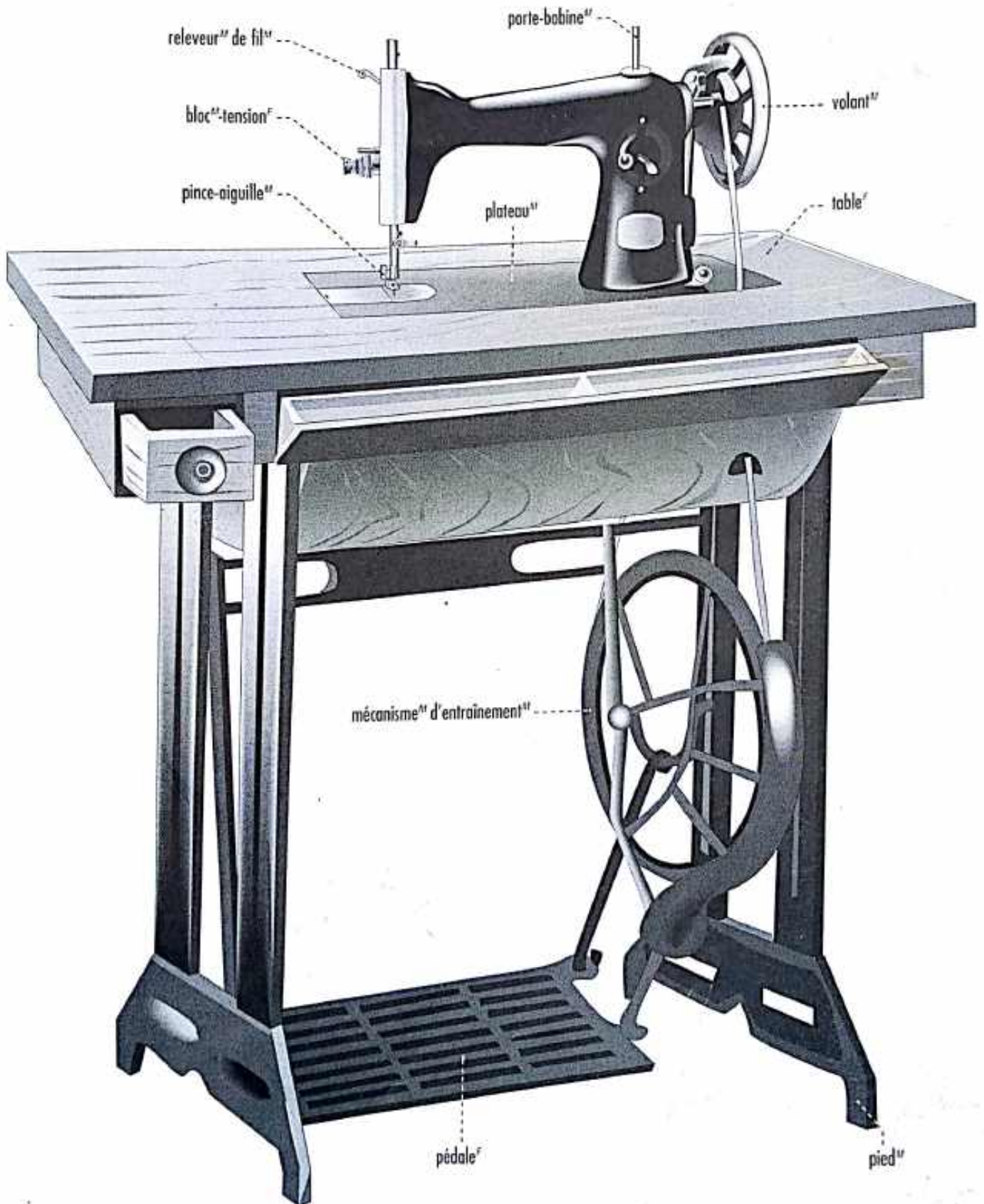



MÉTIER

COUTURE

machine^f à coudre électrique

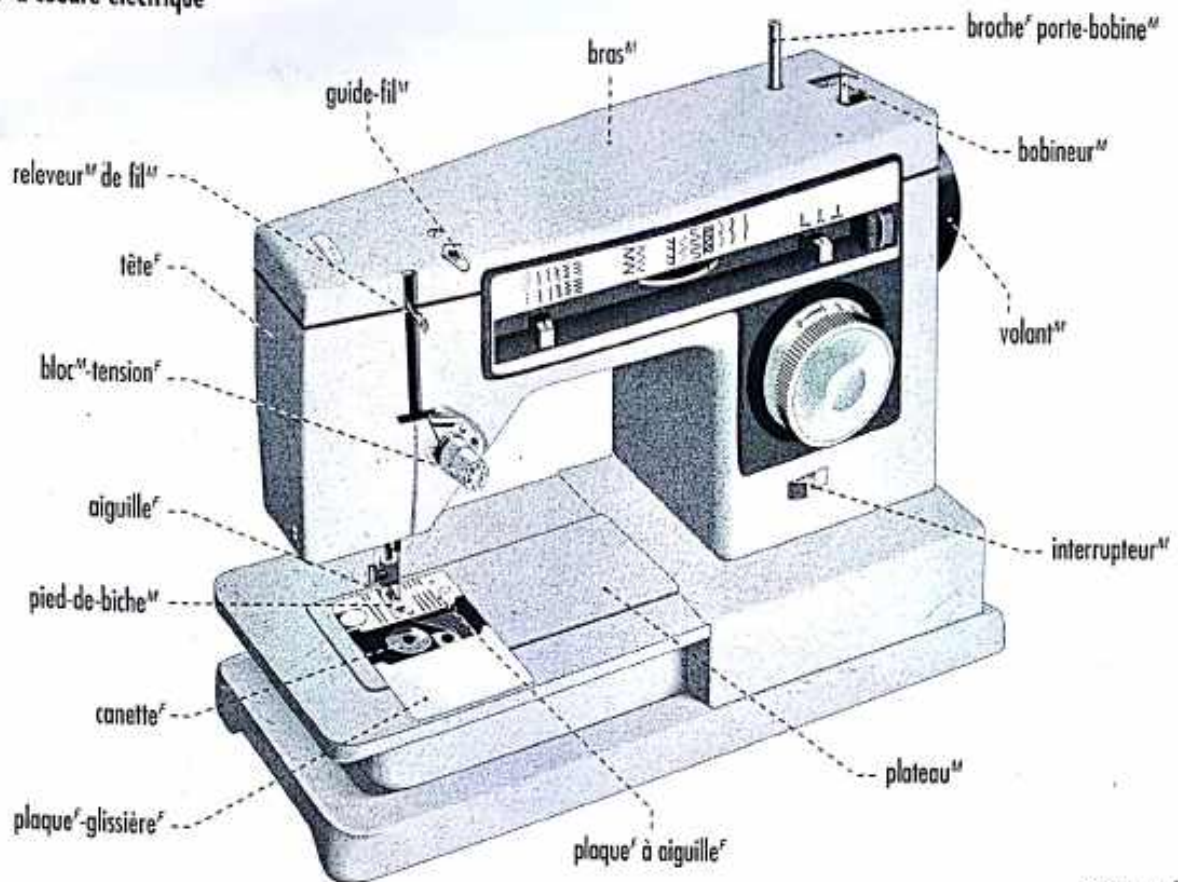

commande^f au pied^m

aiguille^f

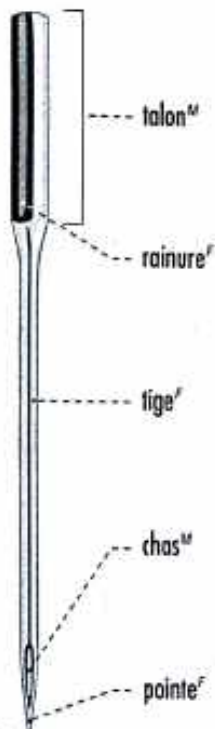

contrôle^m de la vitesse^f



prise^f de raccordement^m

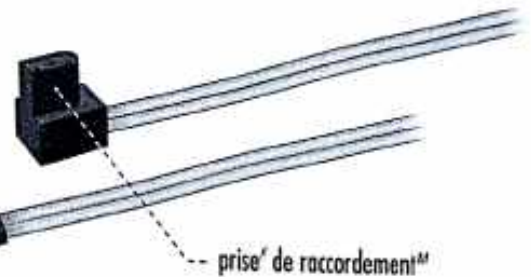

BOÎTE^f À CANETTE^f



verrou^m



canette^f



crochet^m



ACCESSOIRES^M

ciseaux^M

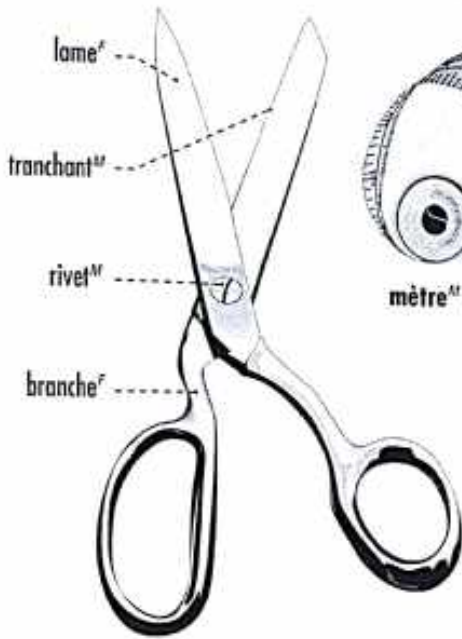

ATTACHES^F

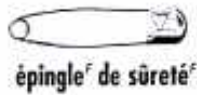

fermeture à glissière^F

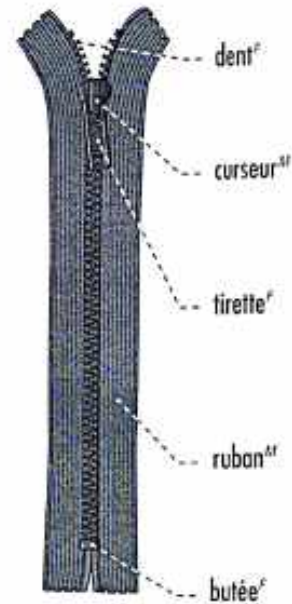

TRICOTAGE^M

aiguilles à tricoter^F

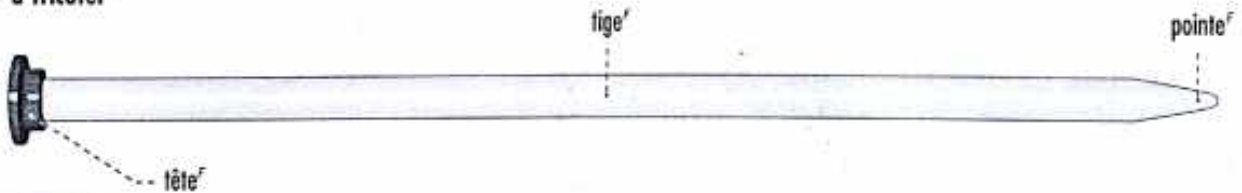

mailles de montage^M



crochet^M

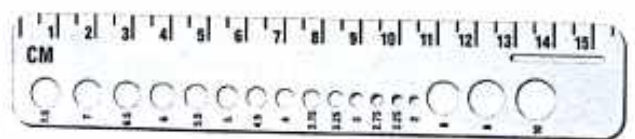

jauge à aiguille^F



MÉTIER

TISSAGE^M

métier^M de basse lisse^F

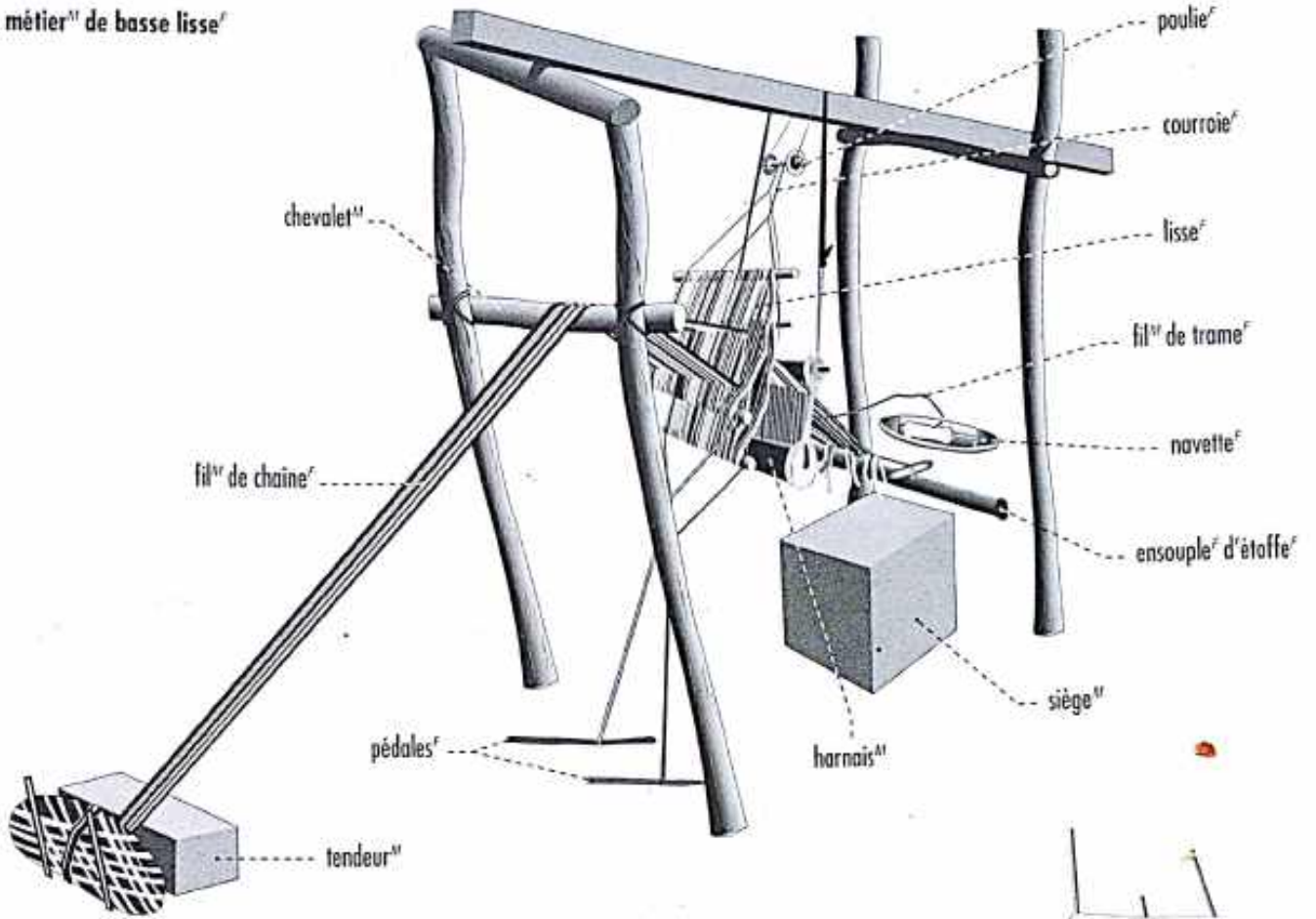

ACCESSOIRES^M

navette^F

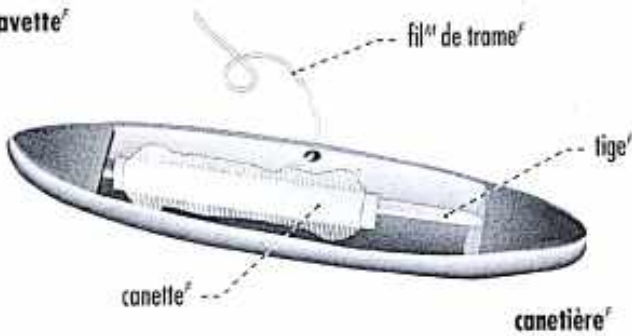

ourdissoir^M

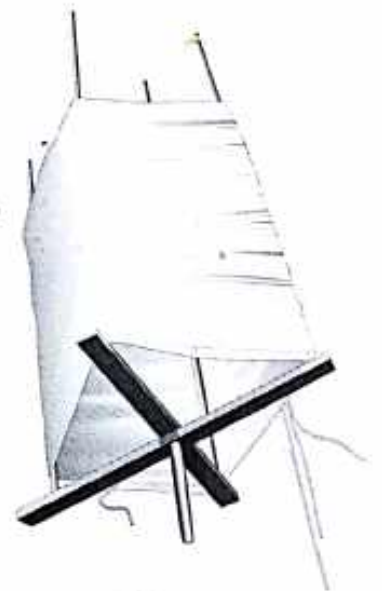

polissoir^M

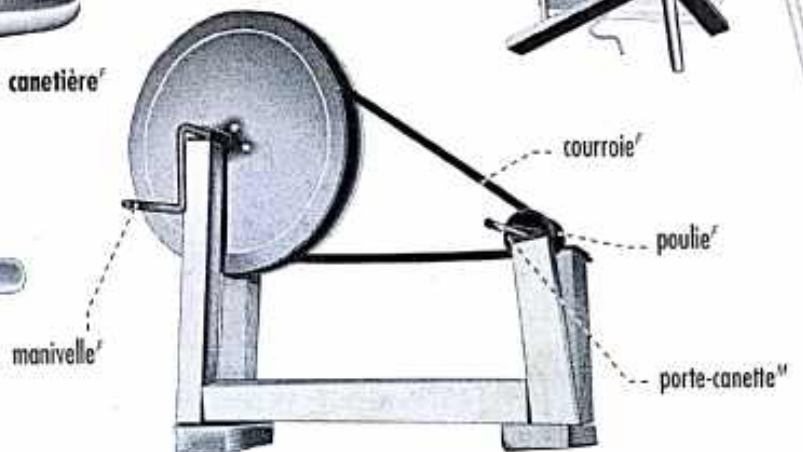



VANNERIE^f



couteaux^m plats

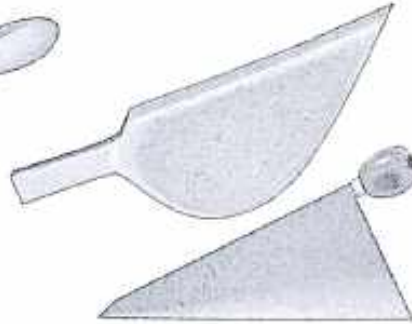

couteaux^m pointus



couteau^m à tisser

TYPES^m DE COUTEAUX^m

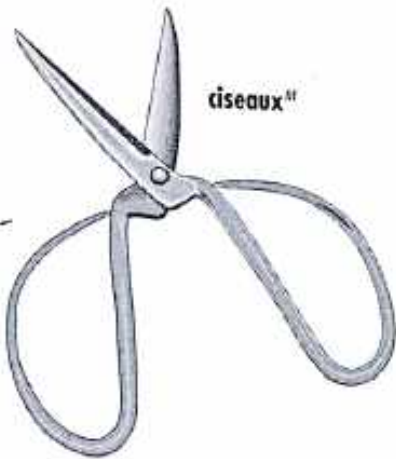

ciseaux^m



ciseau^m à bout^m carré



ciseau^m à bout^m rond

TYPES^m DE CISEAUX^m

MARTEAU^m

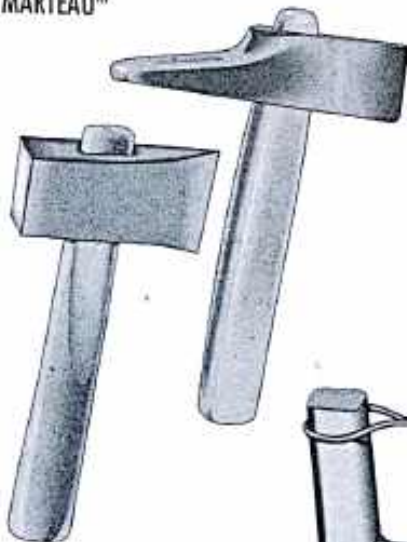

rabot^m à rotin^m

TYPES^m DE RABOTS^m



rabot^m à nœud^m

AUTRES OUTILS^m

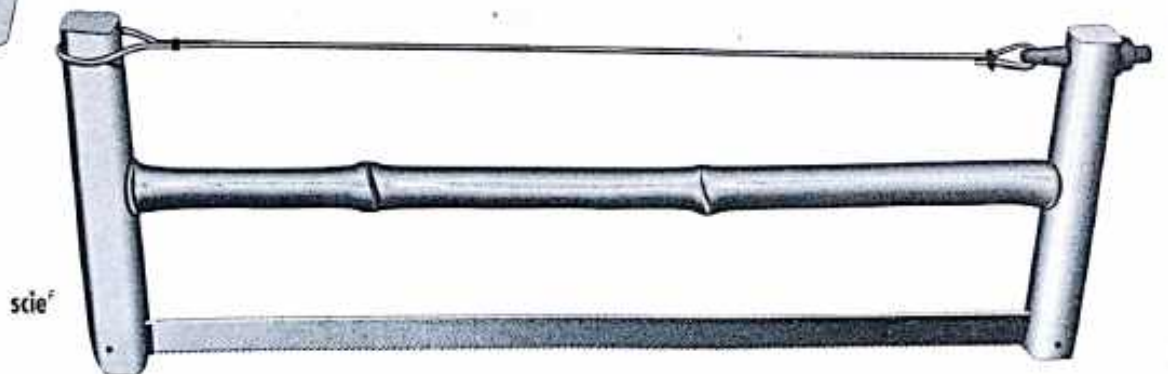

scie^f



MÉTIERS

VANNERIE^F



creusoirs^M

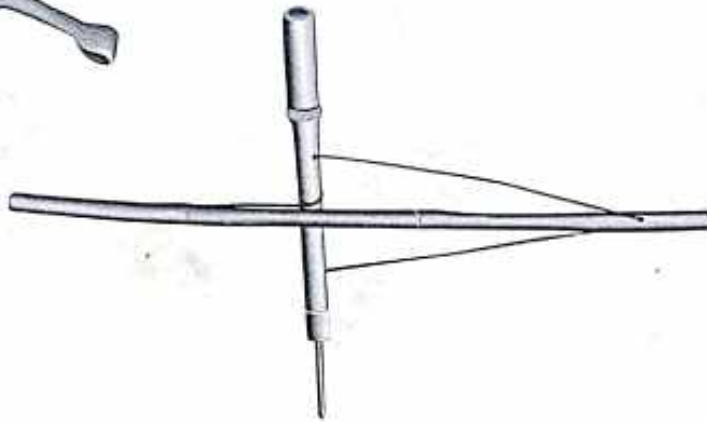

vilebrequin^M



agrandissoir^M



pince^F



perçoir^M

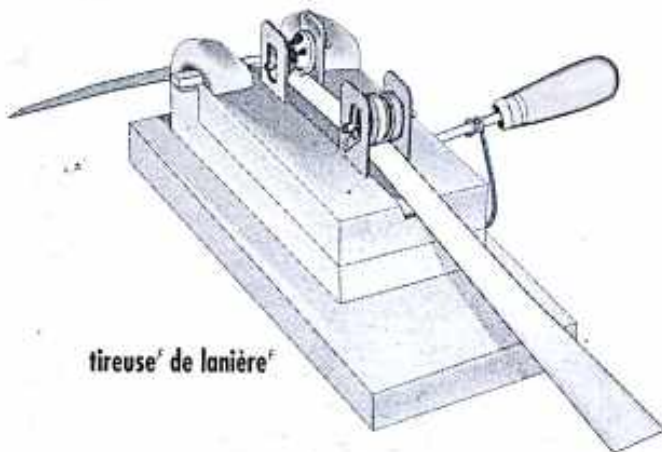

tireuse^F de lanière^F

appareil^M de redressement^M

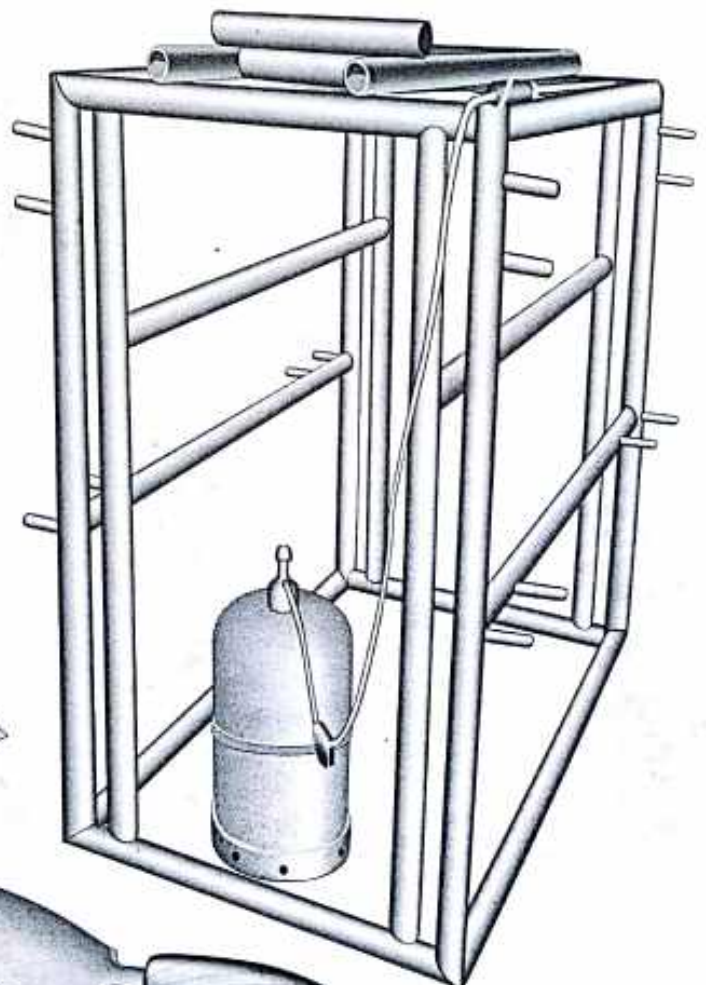

grattoir^M





POTERIE

tour à pied

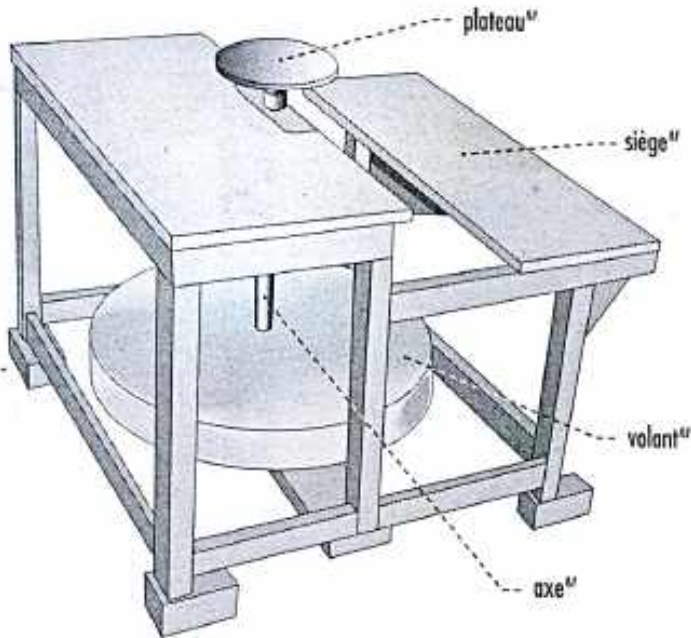

tournette

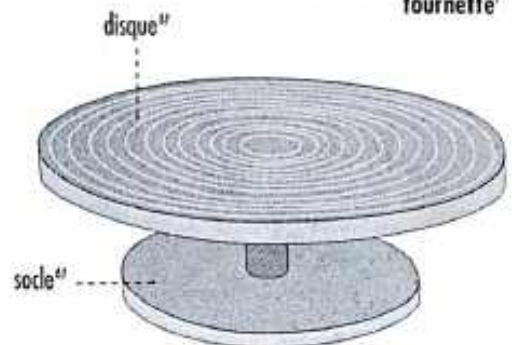

four à charbon

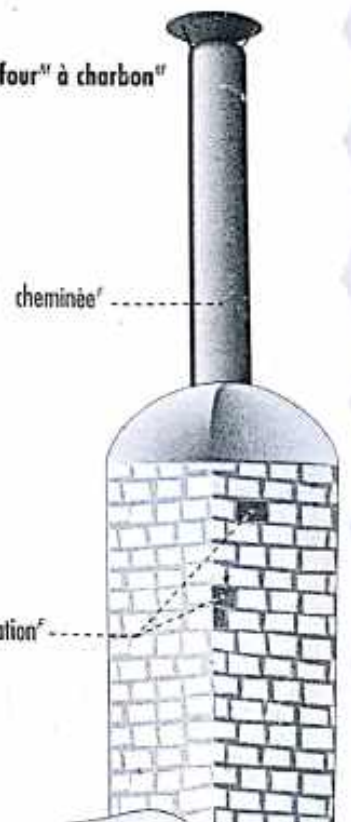

bac à argile



four électrique



trous d'aération

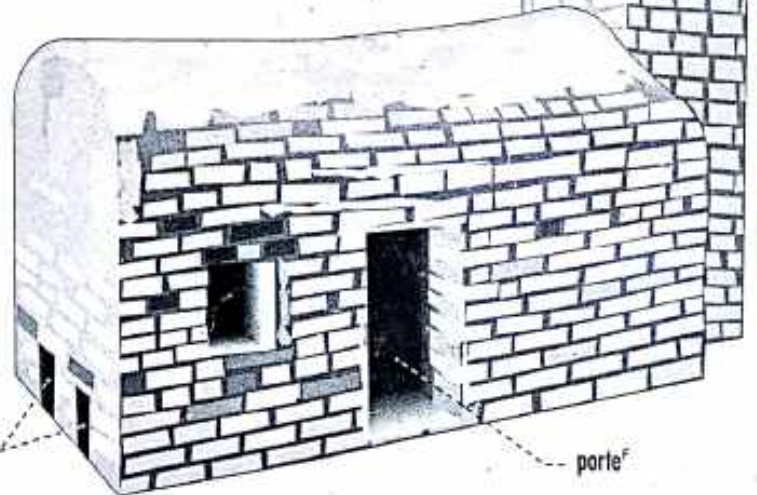

trous d'alimentation

porte



MÉTIER

OUTILS^m DE CORDONNERIE^f

CORDONNERIE^f



polissoirs^m



tranchet^m



poinçon^m



alène^f



marteau^m



lime^f



cire^f



aiguille^f



affûtoir^m

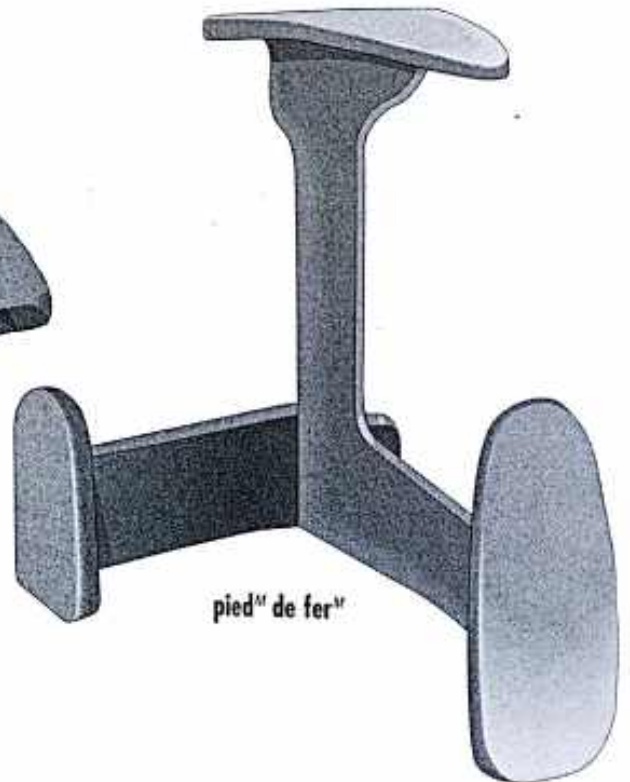

piéd^m de fer^m

planchette^f



MENUISERIE

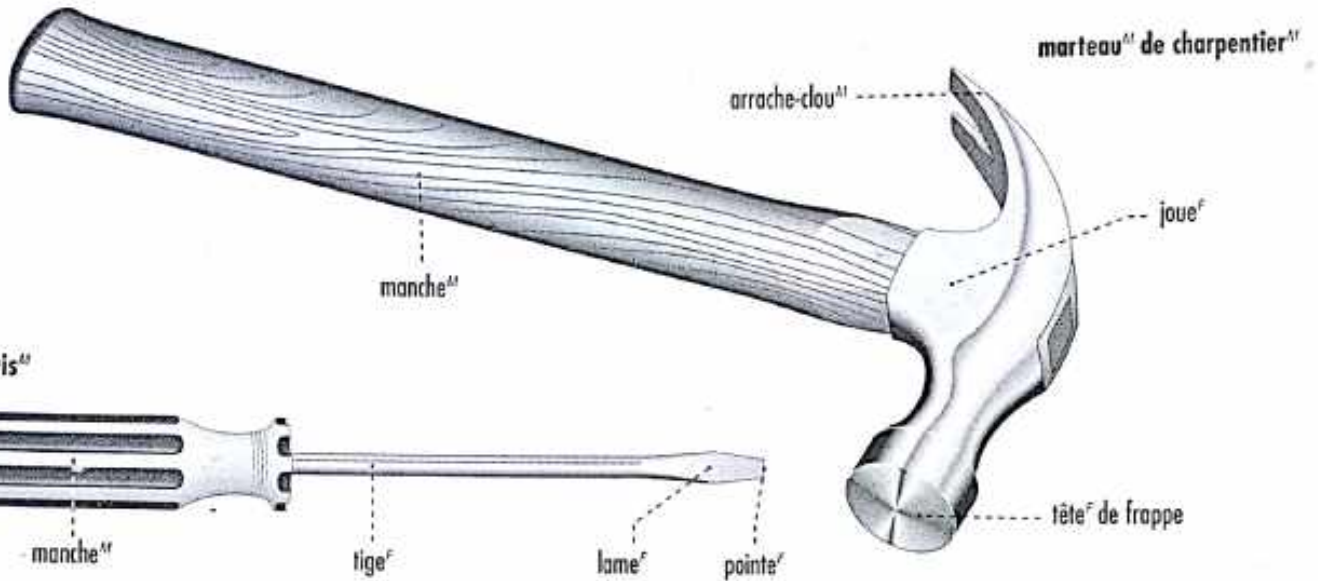

tournevis

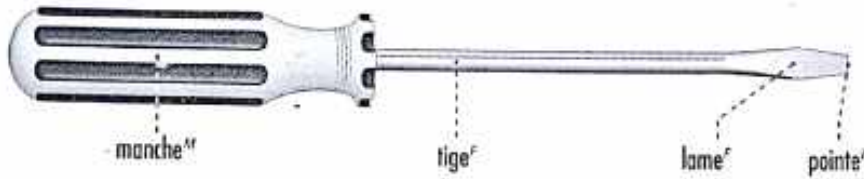

TYPES DE POINTES

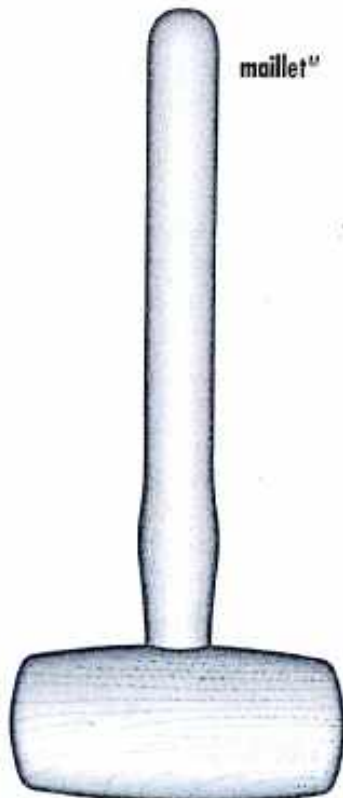
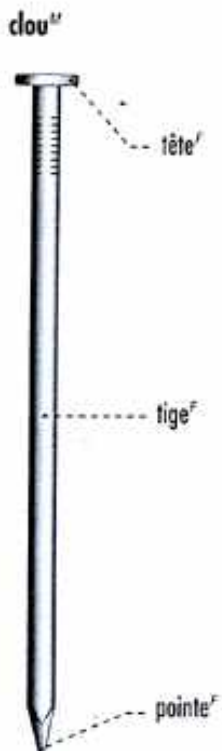

équerre





MÉTIER

MENUISERIE

rabot

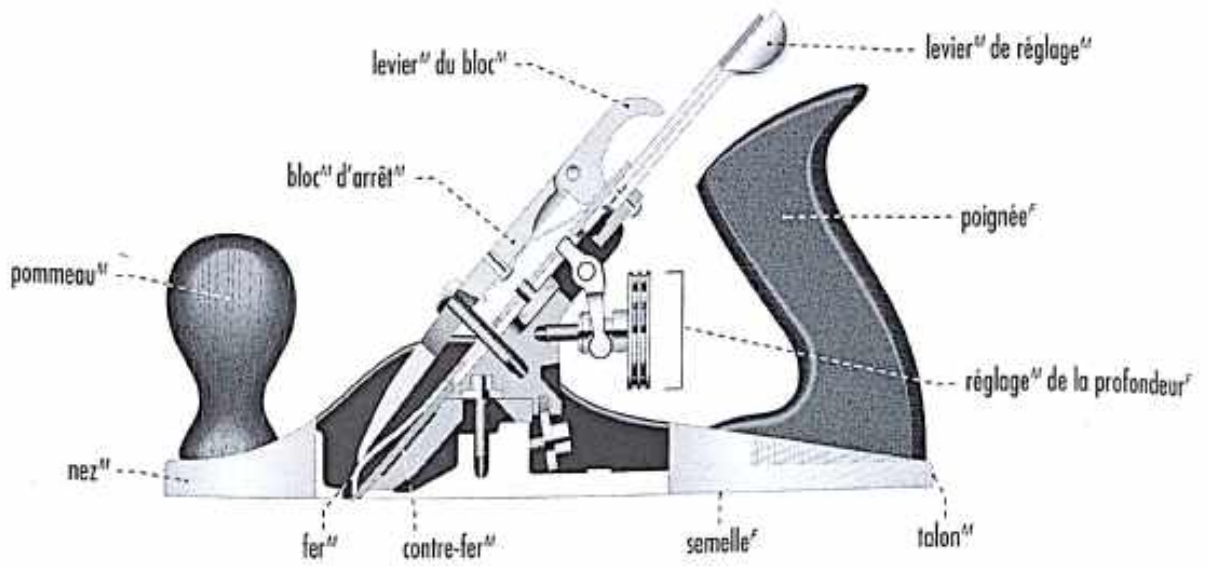

scie égoïne

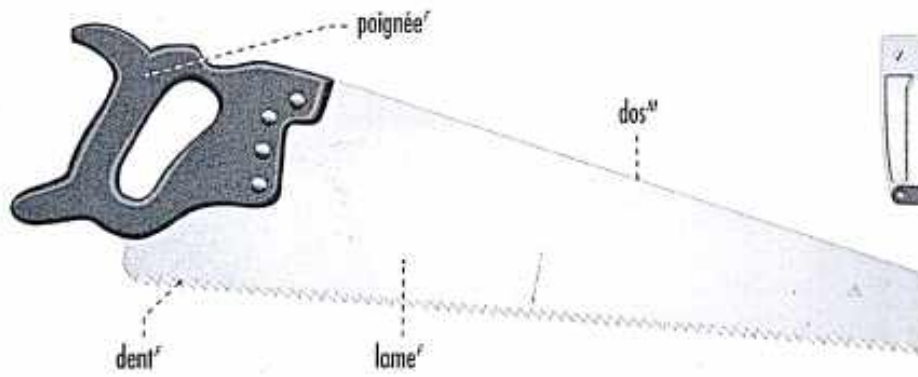

scie à métaux

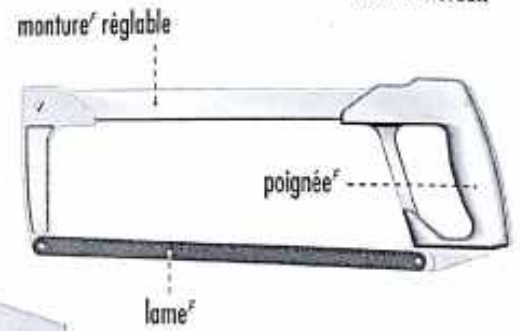

pince motoriste

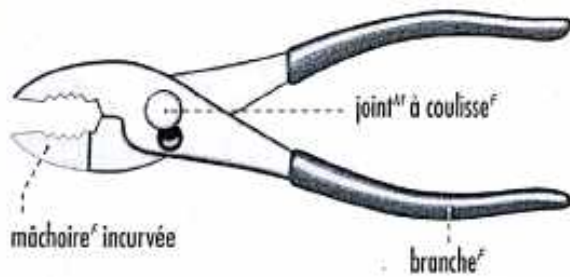

pince multiprise

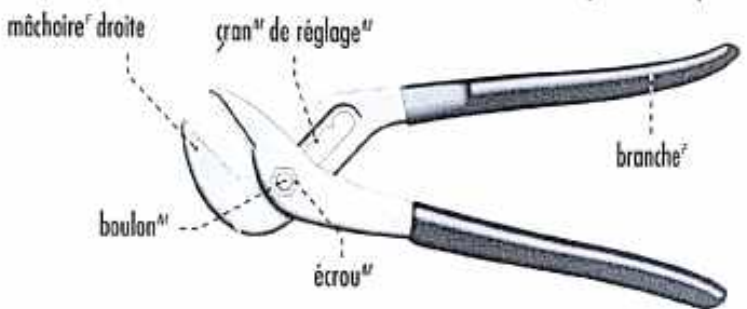

pince-étou

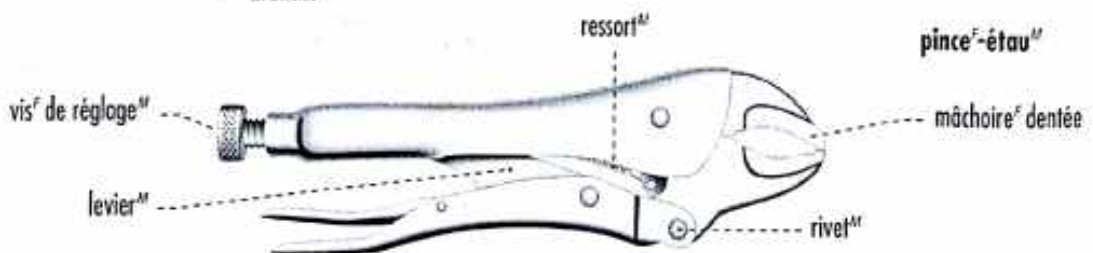

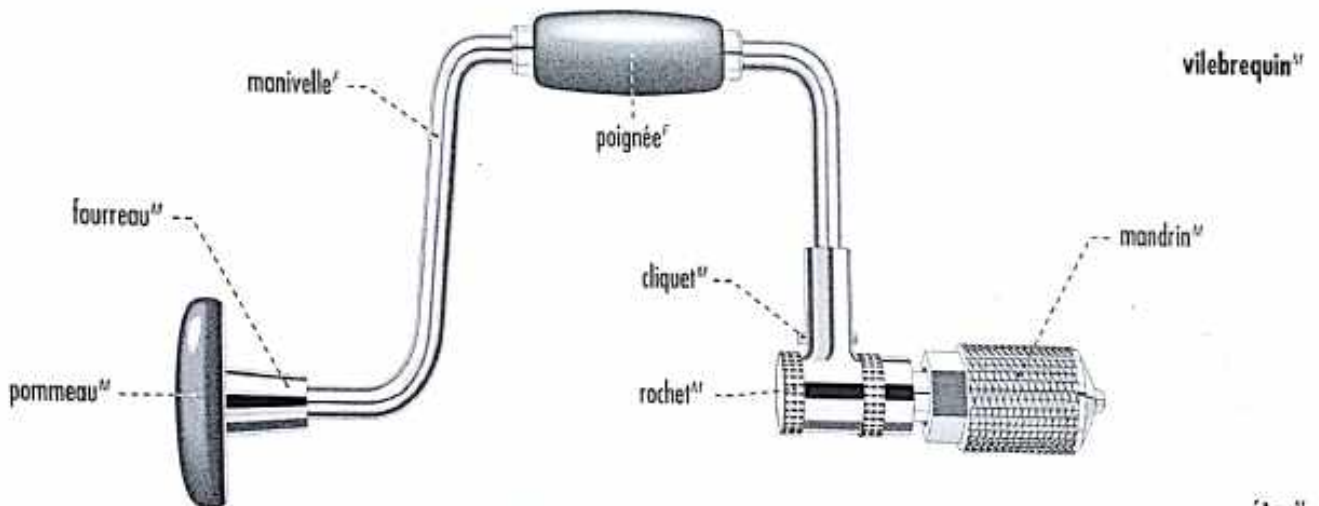
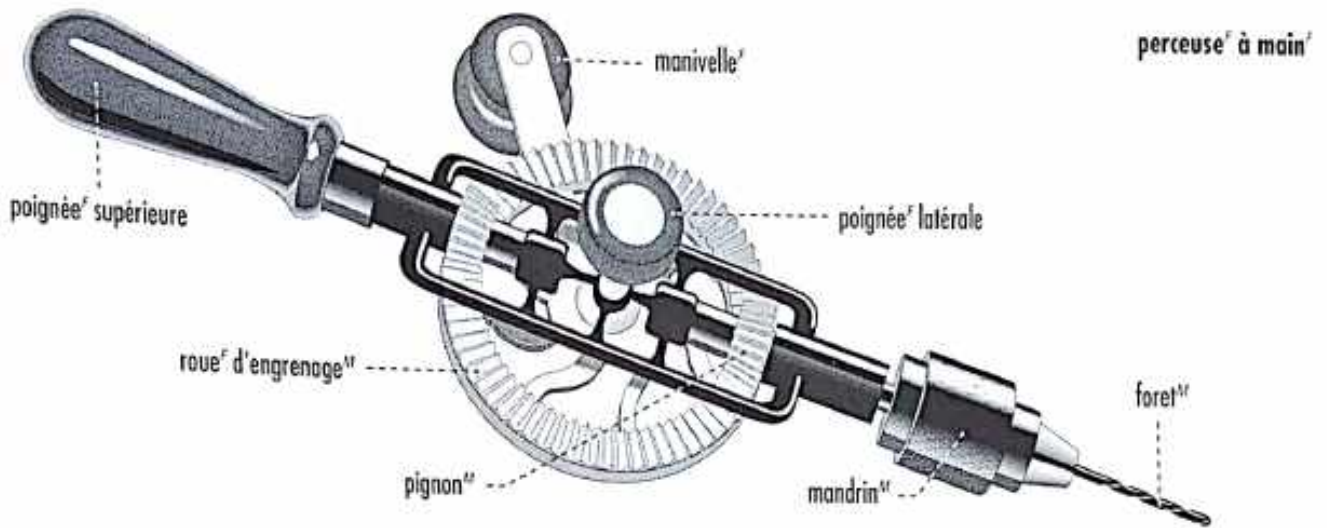

serre-joint

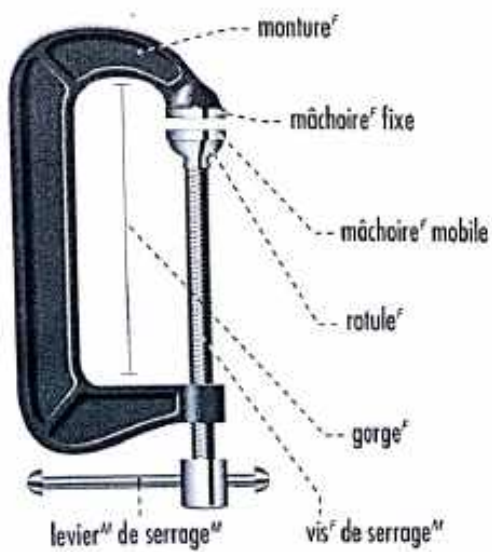

étai

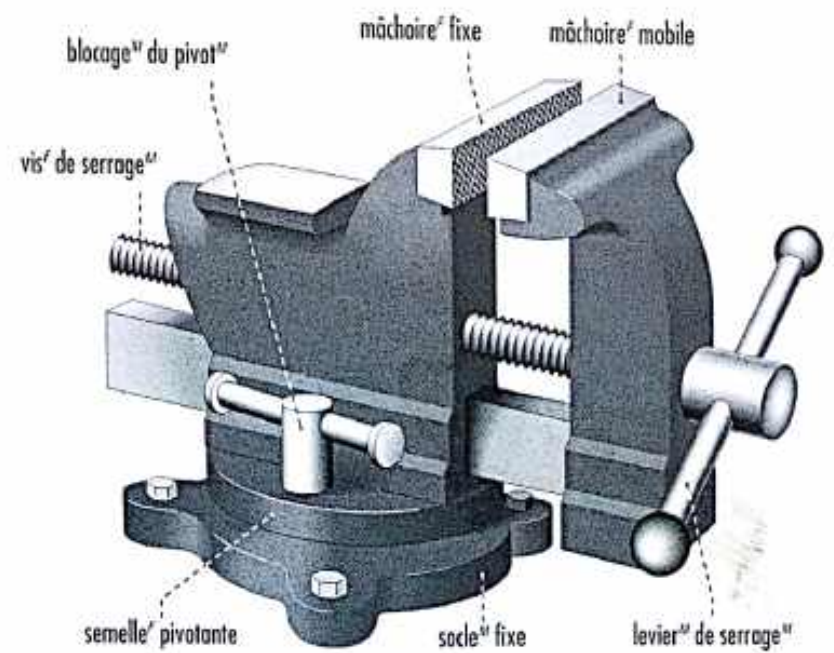



MENUISERIE

scie circulaire

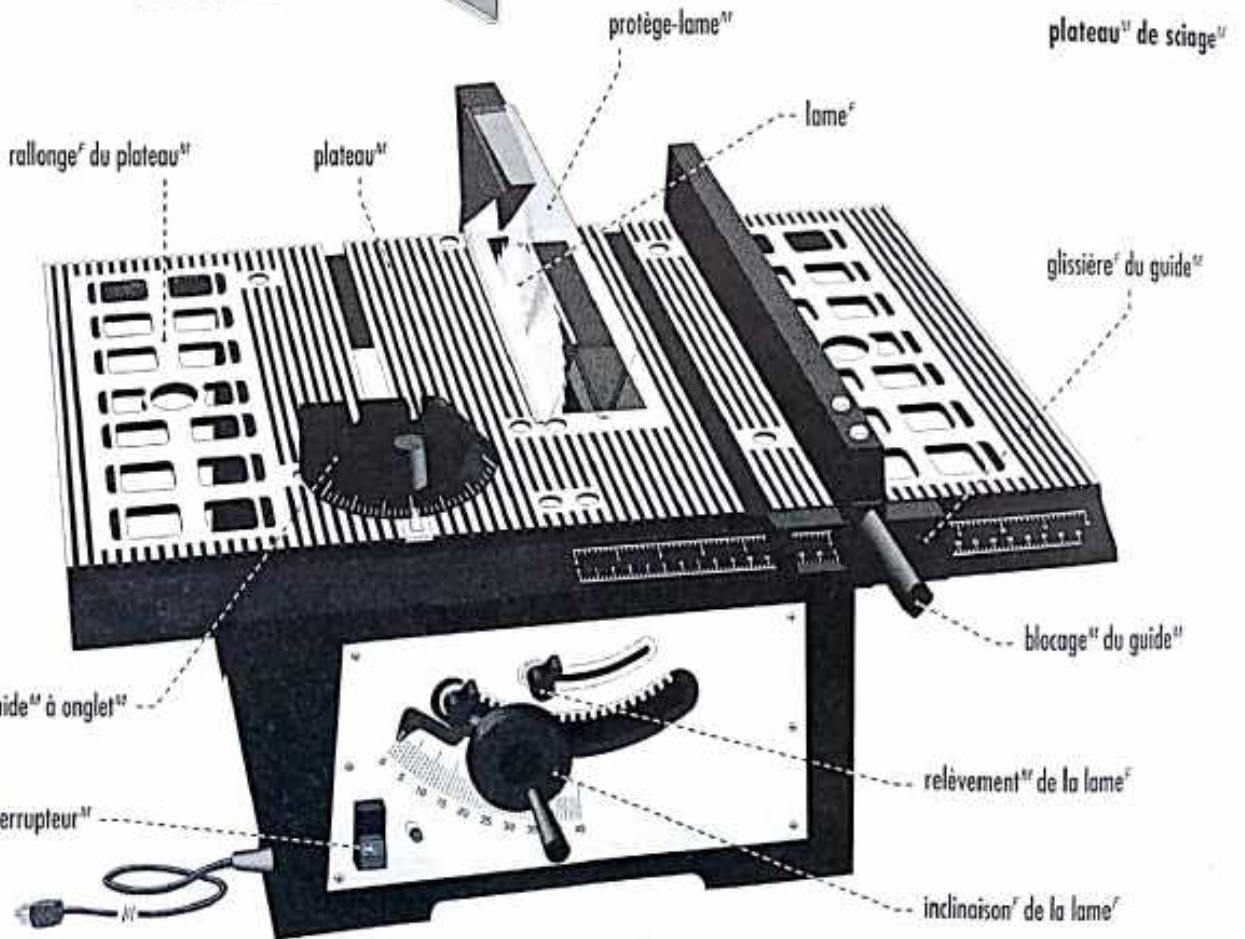
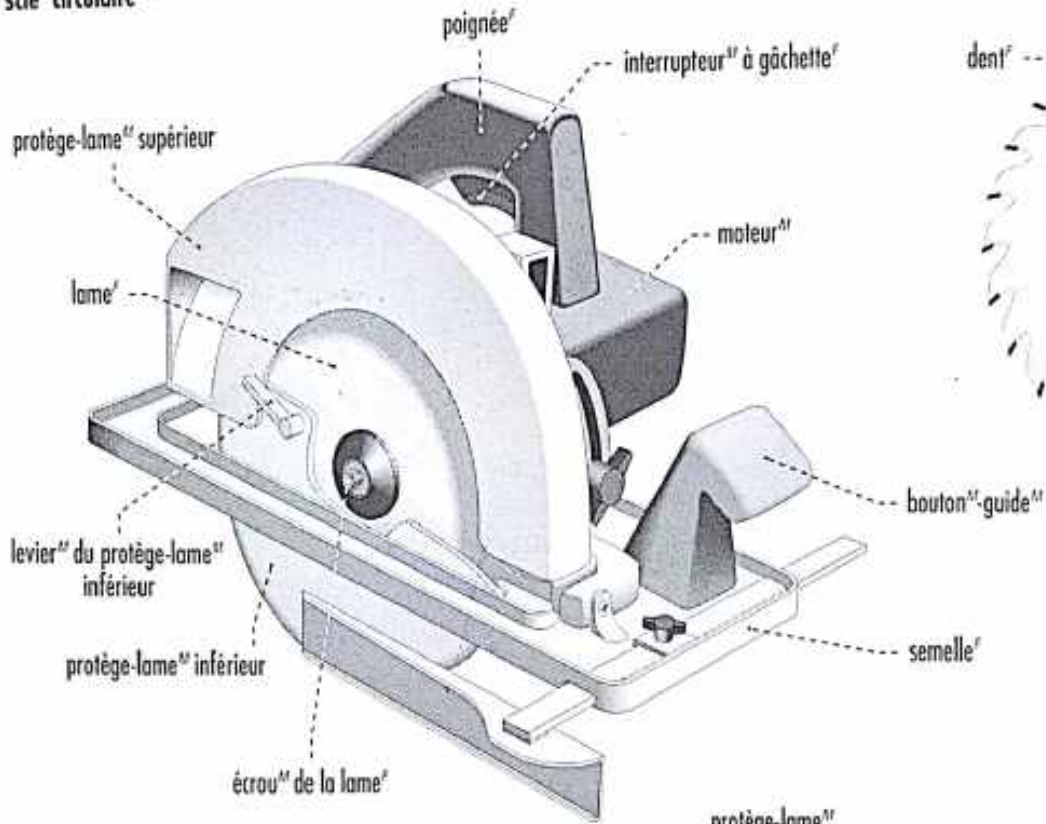



PEINTURE

rouleau

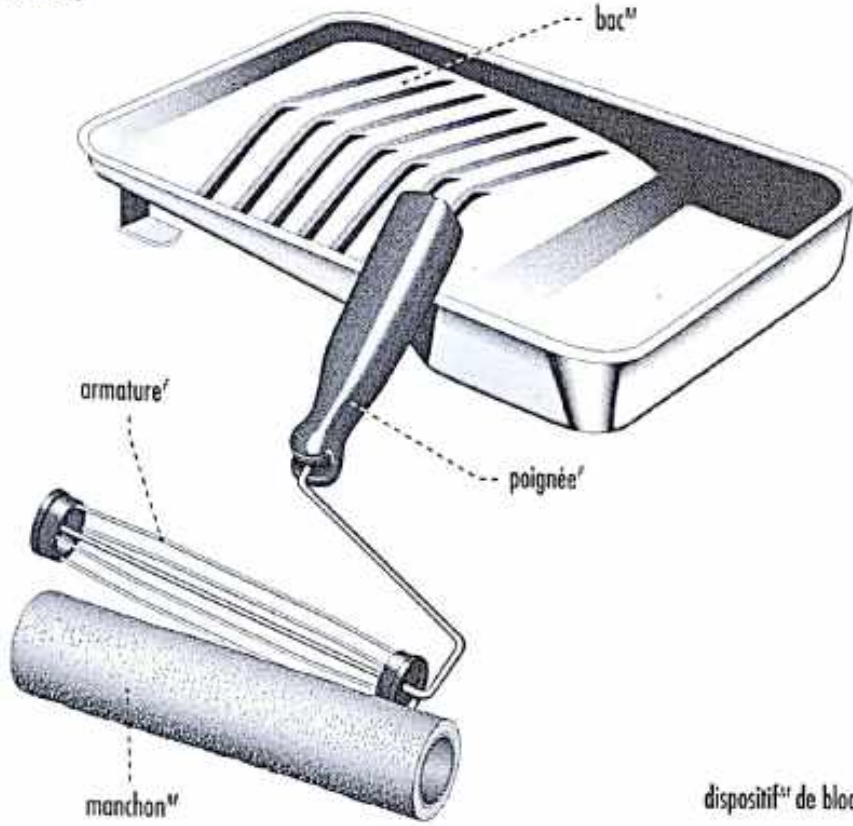

échelle coulissante

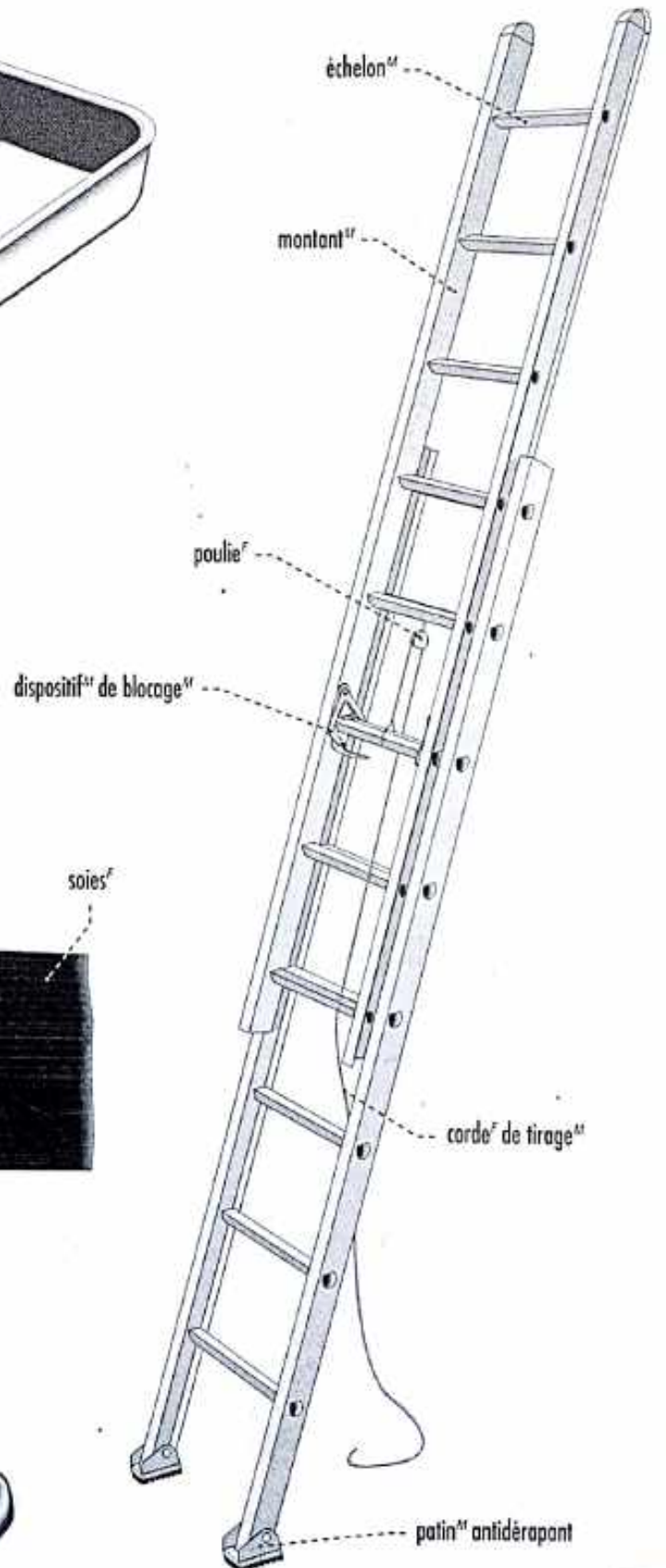

pinceau

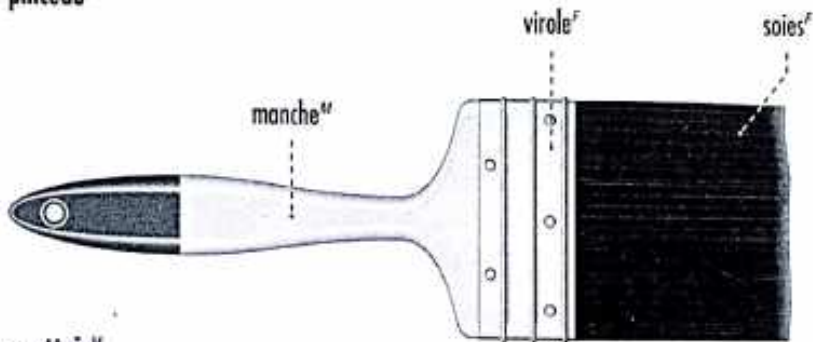

grattoir

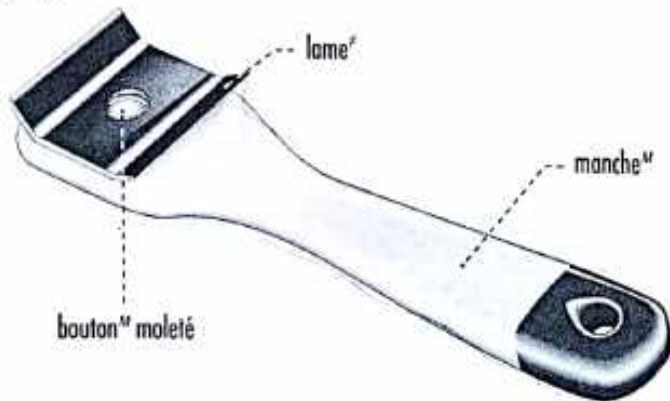



MÉTIER

MAÇONNERIE^F



tire-joint^M



truelle^F de maçon^M

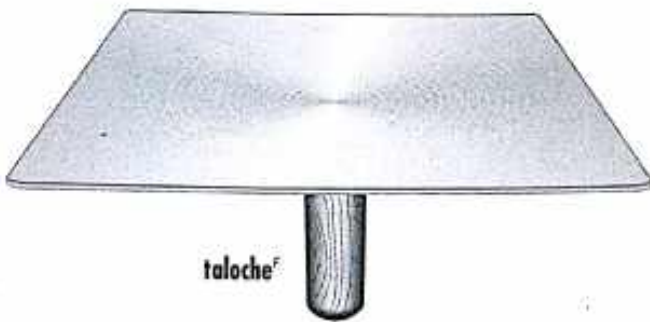

taloche^F

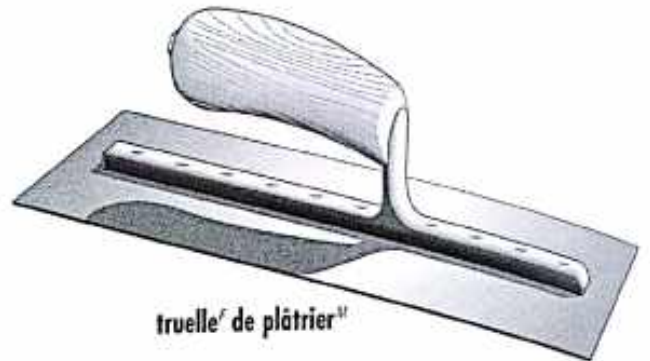

truelle^F de plâtrier^M



niveau^M à bulle^F

fil^M à plomb^M

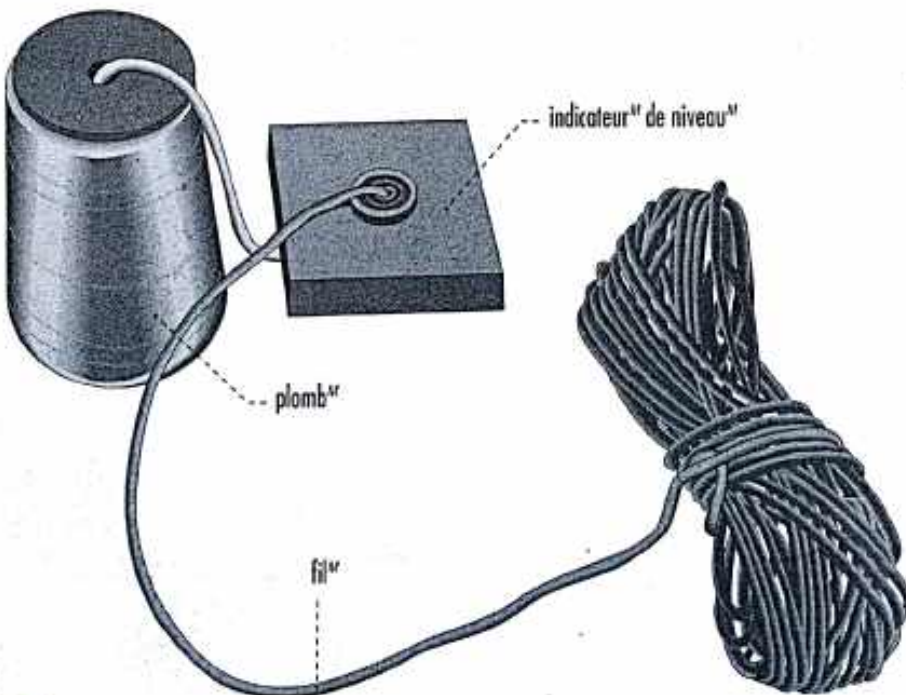

marteau^M de maçon^M

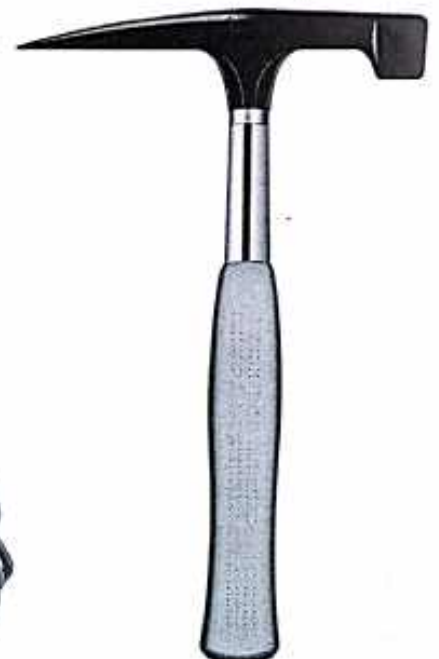



PLOMBERIE^F

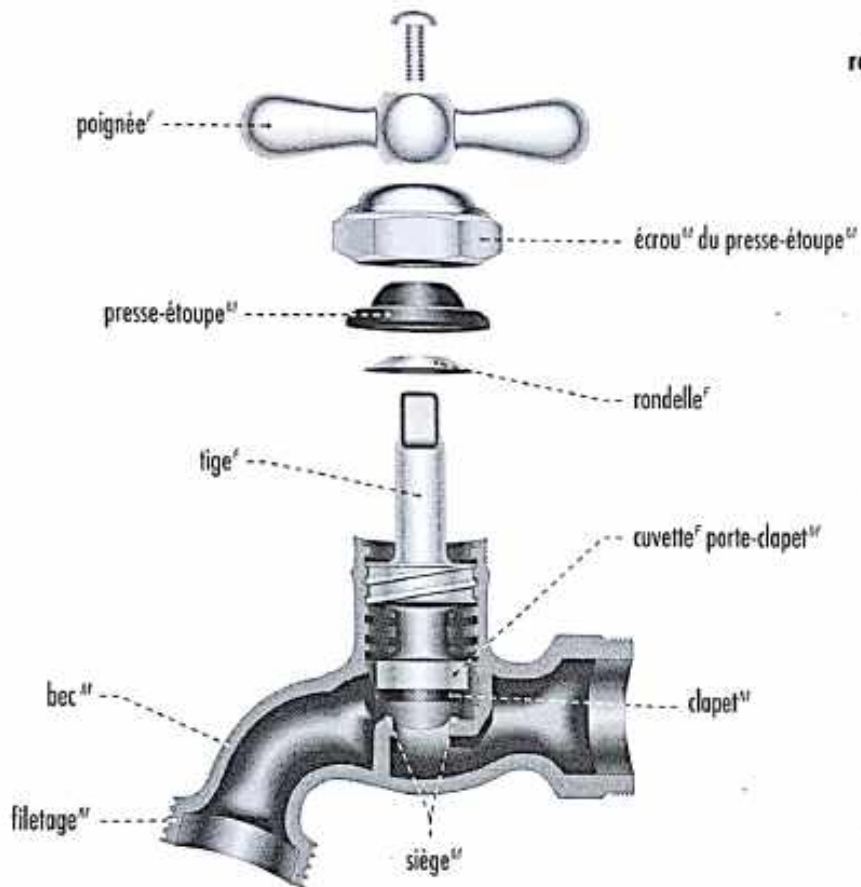

OUTILS^M DE PLOMBERIE^F

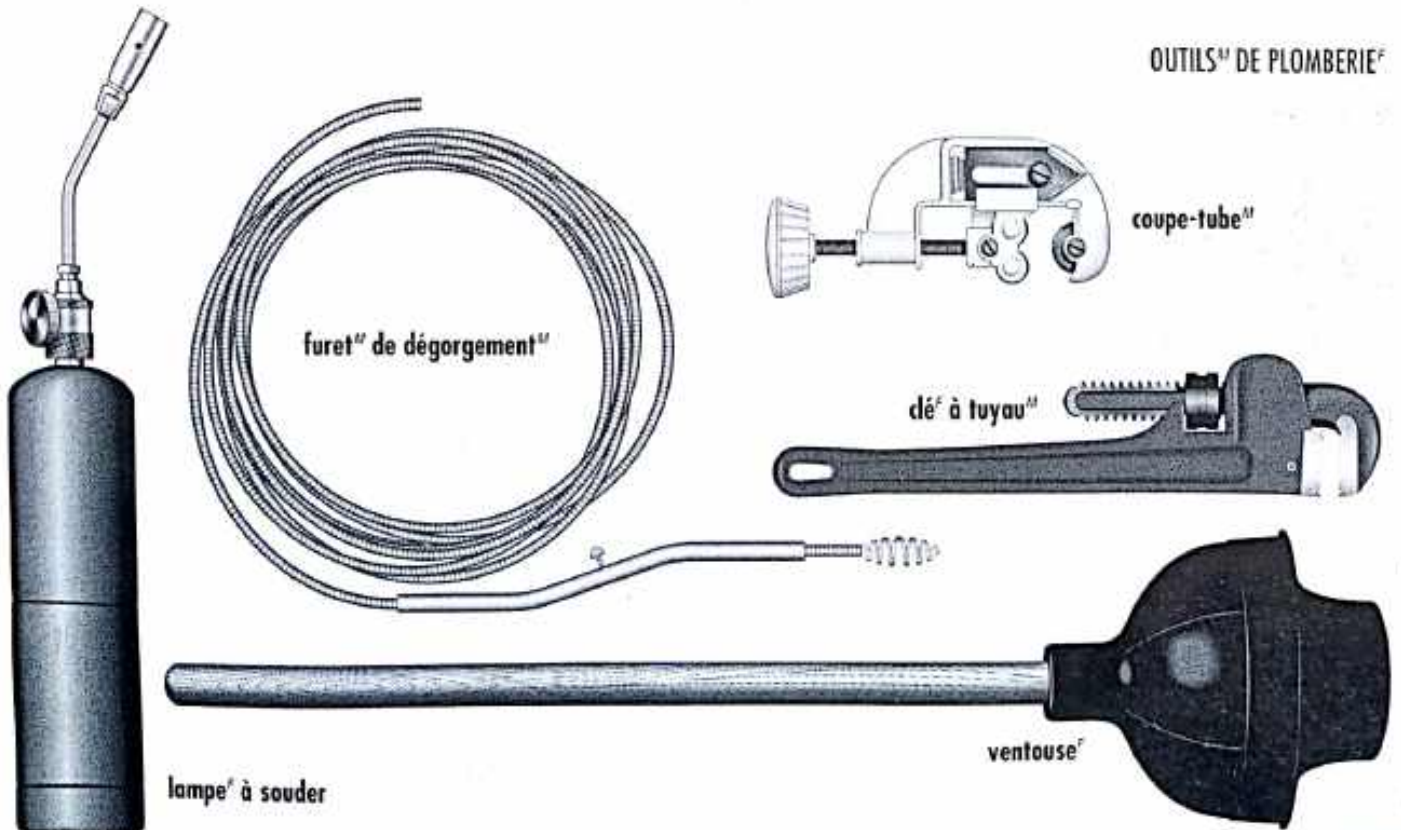



MÉTIER S

FORGE^f

soufflets^m

soufflet^m droit

soufflet^m gauche



OUTILS^m DE FORGE^f



burin^m



marteau^m



pinces^f

enclume^f



robot^m

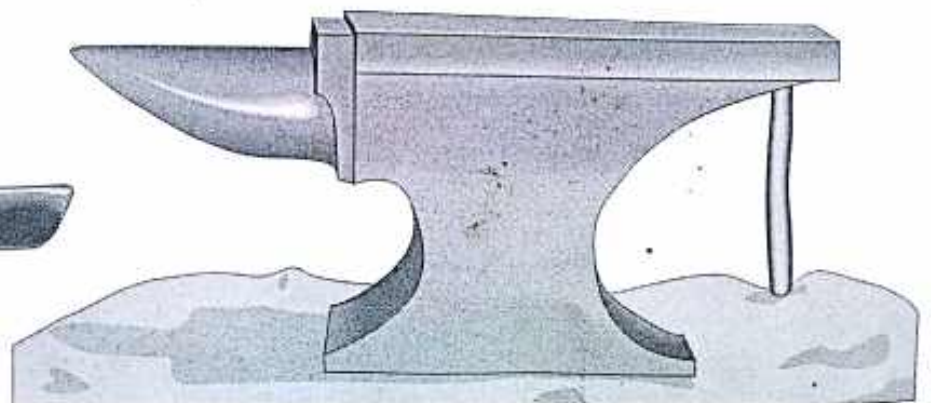



FONDERIE^F

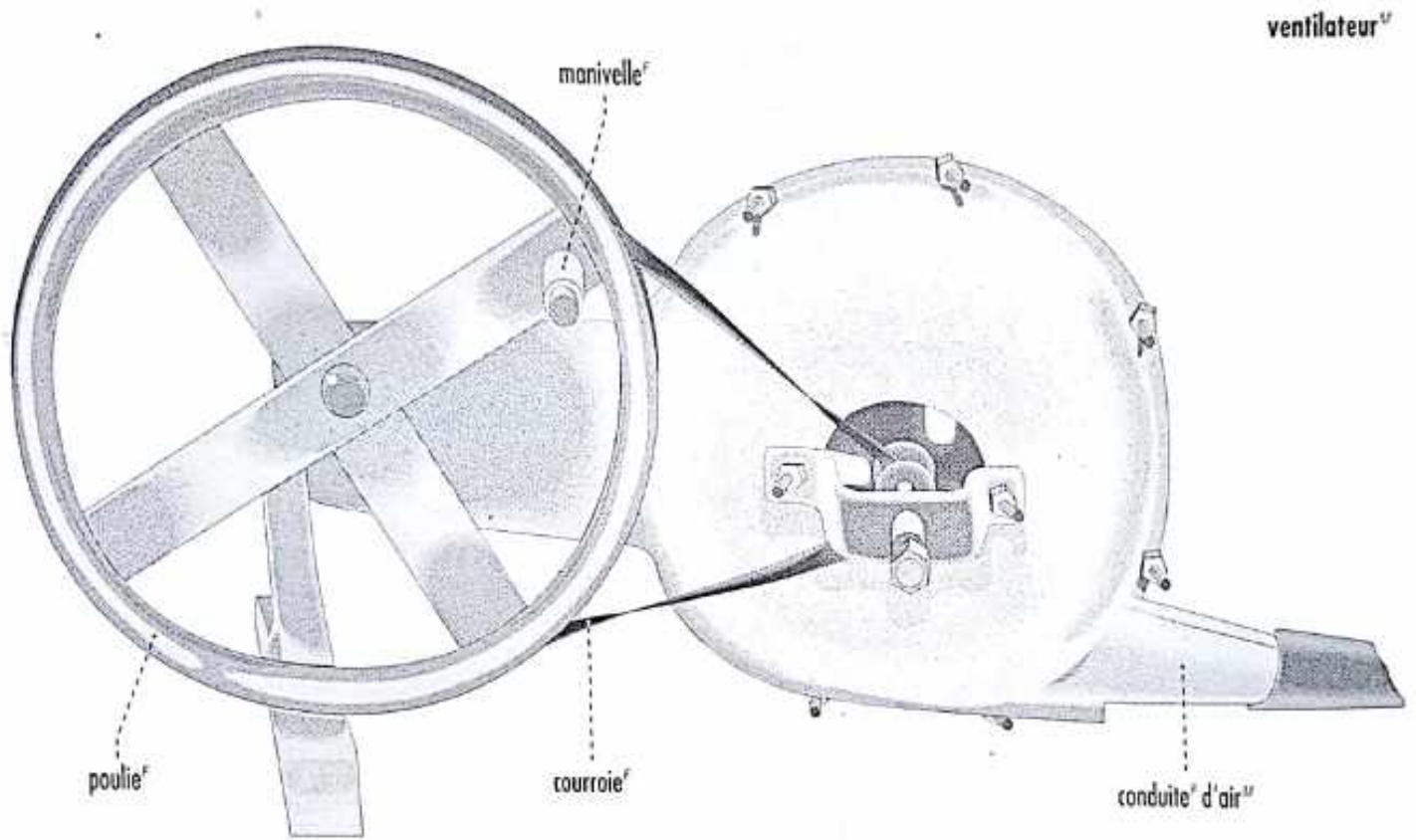

ventilateur^V

manivelle^F

poulie^F

courroie^F

conduite^F d'air^V

OUTILS^V DE FONDERIE^F



enclume^F



peson^V

sable^V argileux

moule^V

caisse^F en bois^V

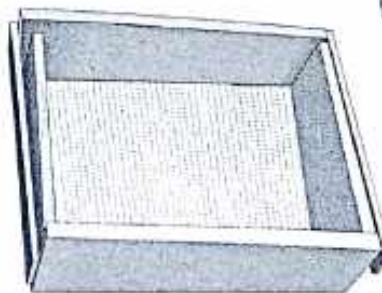

tamis^V

bras^V



MÉTIER

FONDERIE

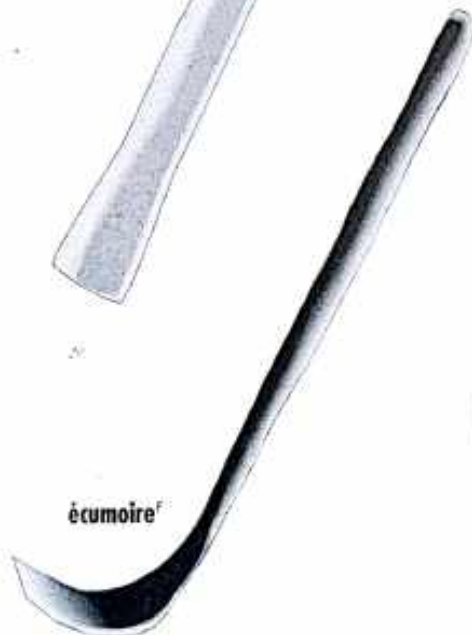
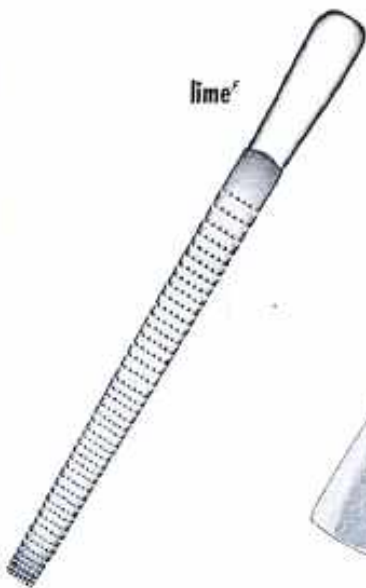



PLAN^m D'UNE ÉCOLE^f

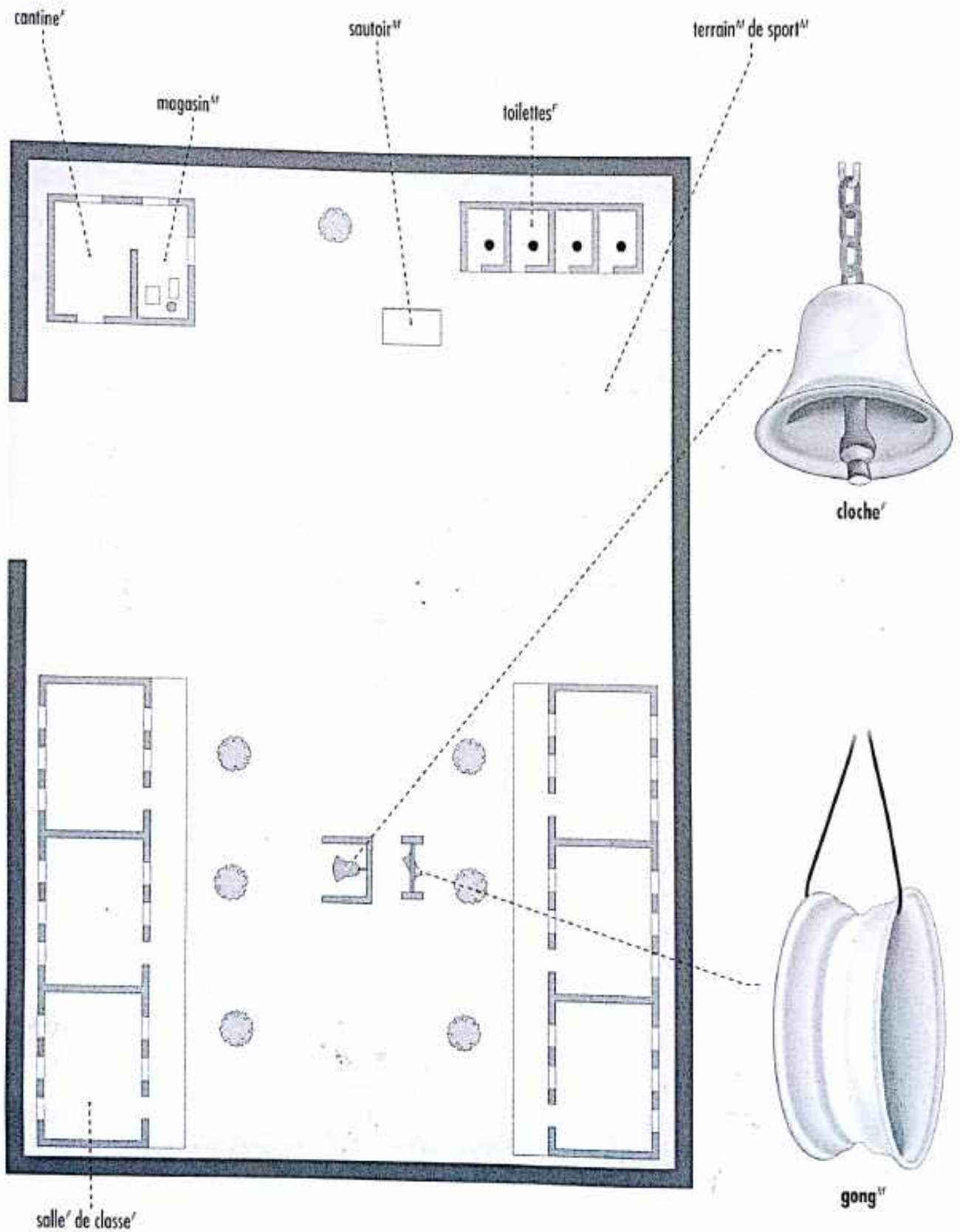



PLAN^M D'UNE CLASSE^F

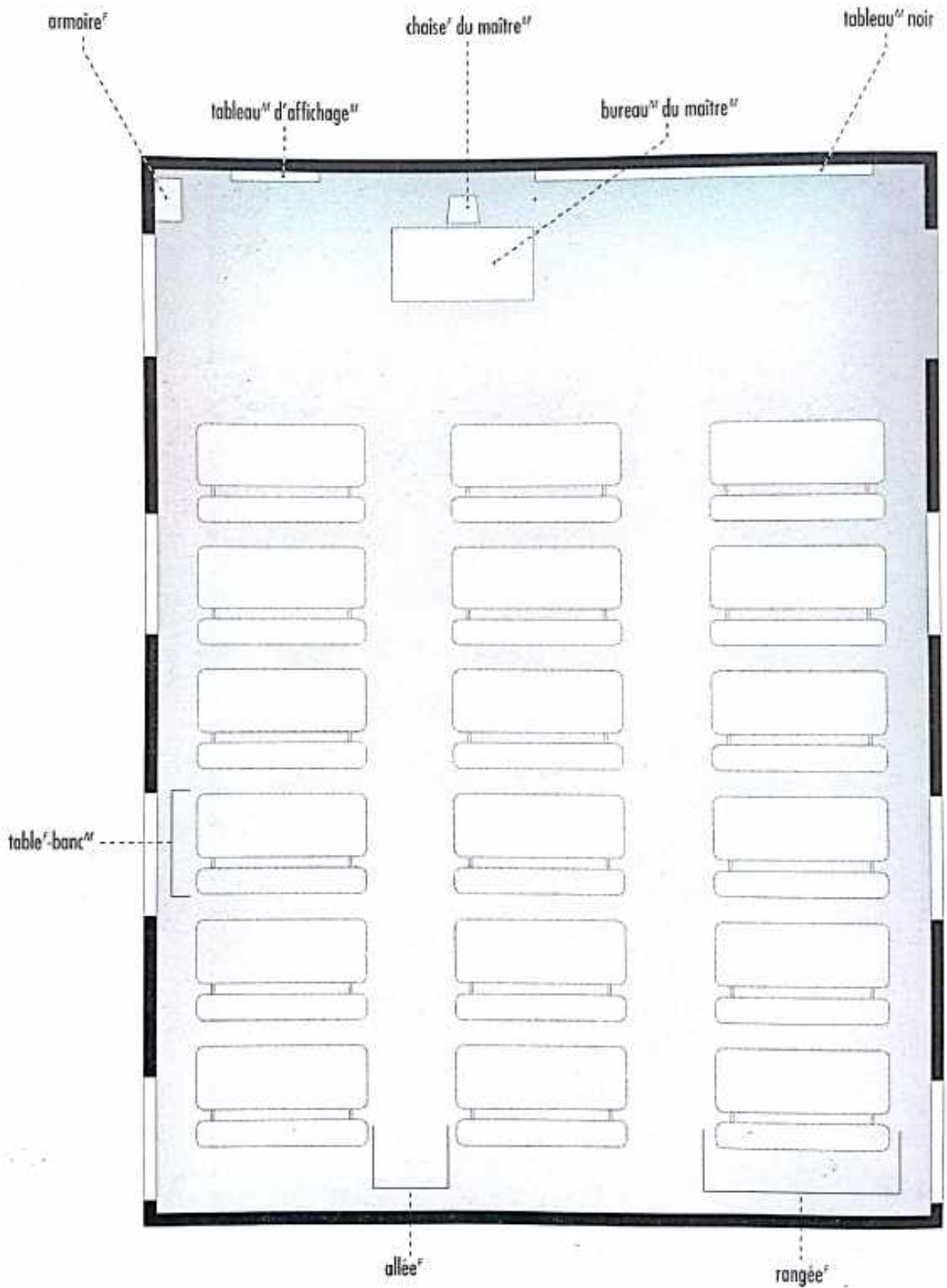



GÉOMÉTRIE

SURFACES



cercle



carré

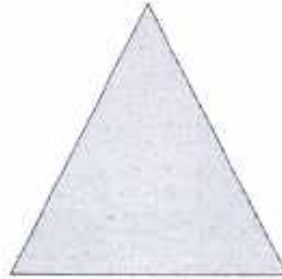

triangle



losange

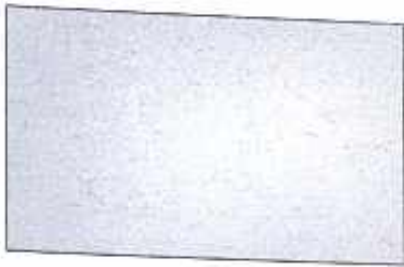

rectangle

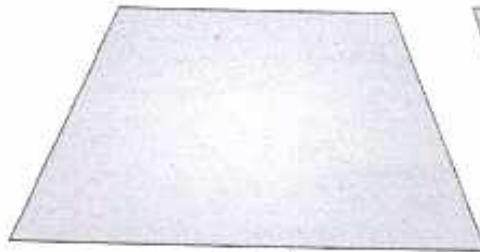

trapeze

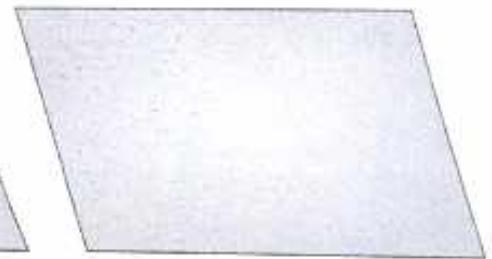

parallélogramme

VOLUMES



sphère

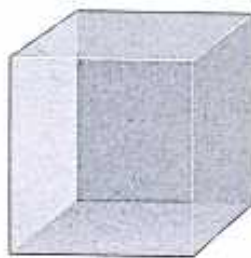

cube



cône



pyramide



cylindre

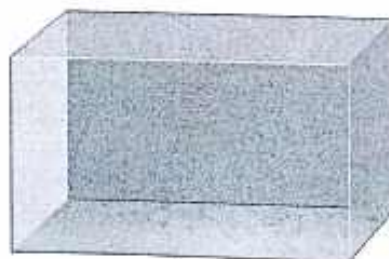

parallélépipède



prisme



ÉCOLE

FOURNITURES^F SCOLAIRES

crayon^M



porte-mine^M



stylo^M à bille^F



stylo^M à plume^F



crayon^M gomme^F



porte-gomme^M



marqueur^M



surligneur^M



gomme^F

taille-crayon^M



rapporteur^M d'angles^M

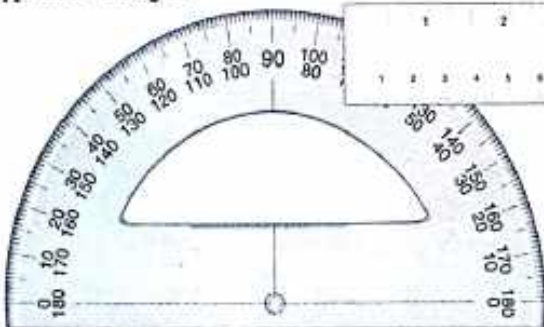

règle^F graduée



équerre^F

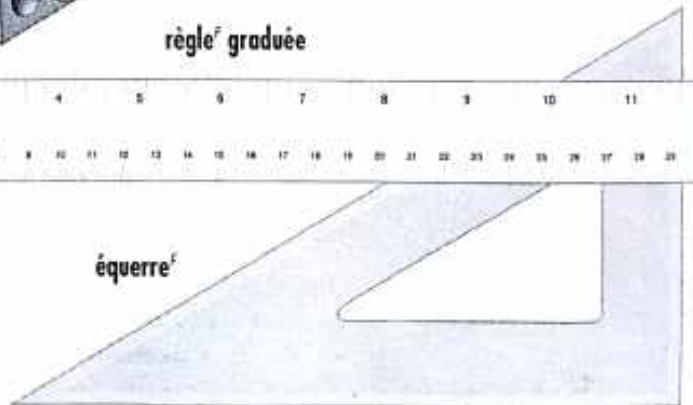



boîte à aquarelle^f



pinceau^m



pot^m de colle^f



carnet^m



cahier^m

livre^m

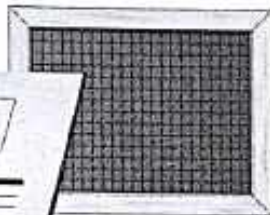

ardoise^f

boîte de crayons^m de couleurs^f



trousse d'écolier^m

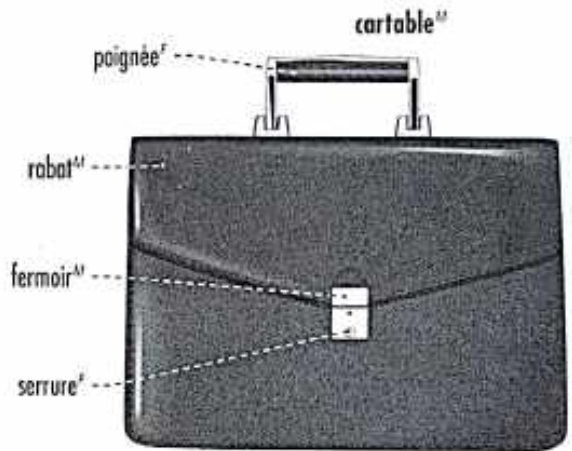
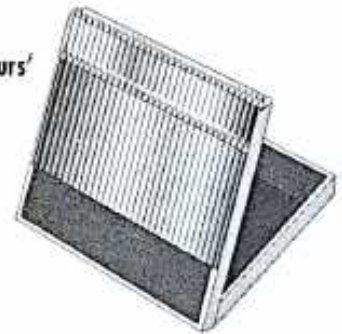

cartable^m

poignée^f

robot^m

fermoir^m

serrure^f

calculatrice^f

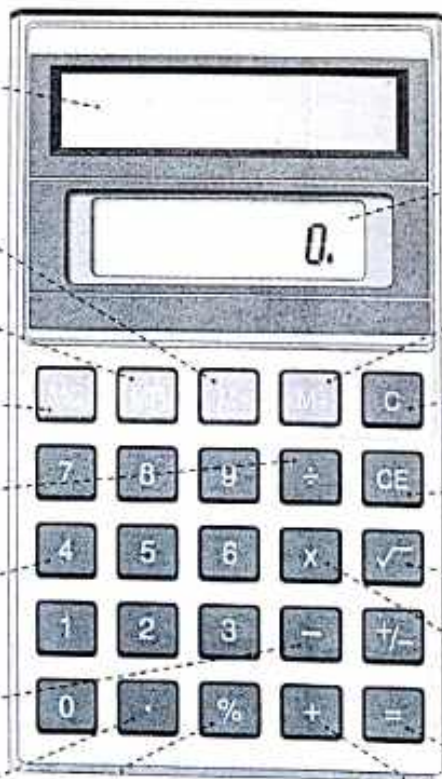

alimentation solaire

soustraction en mémoire

appel de mémoire

effacement de mémoire

division

touche numérique

soustraction

touche de décimale

affichage

addition en mémoire

effacement total

effacement partiel

racine carrée

multiplication

touche de résultat

pourcentage

addition



COMMUNICATIONS

TÉLÉVISION^f

téléviseur^m

coffret^m

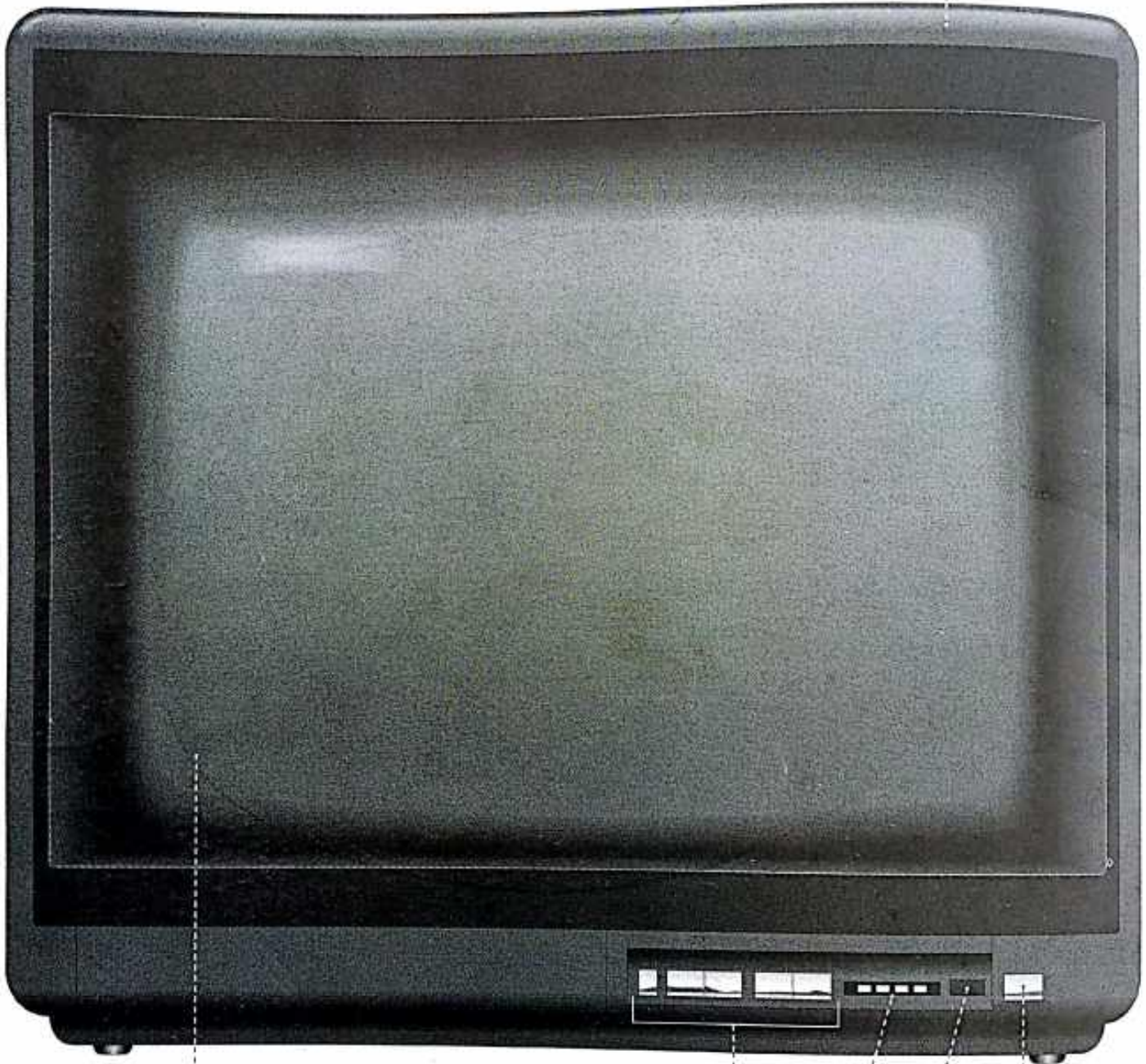

écran^m

boutons^m de réglage^m

lampes^f témoins^m

interrupteur^m d'alimentation^f

capteur^m de télécommande^f



télécommande

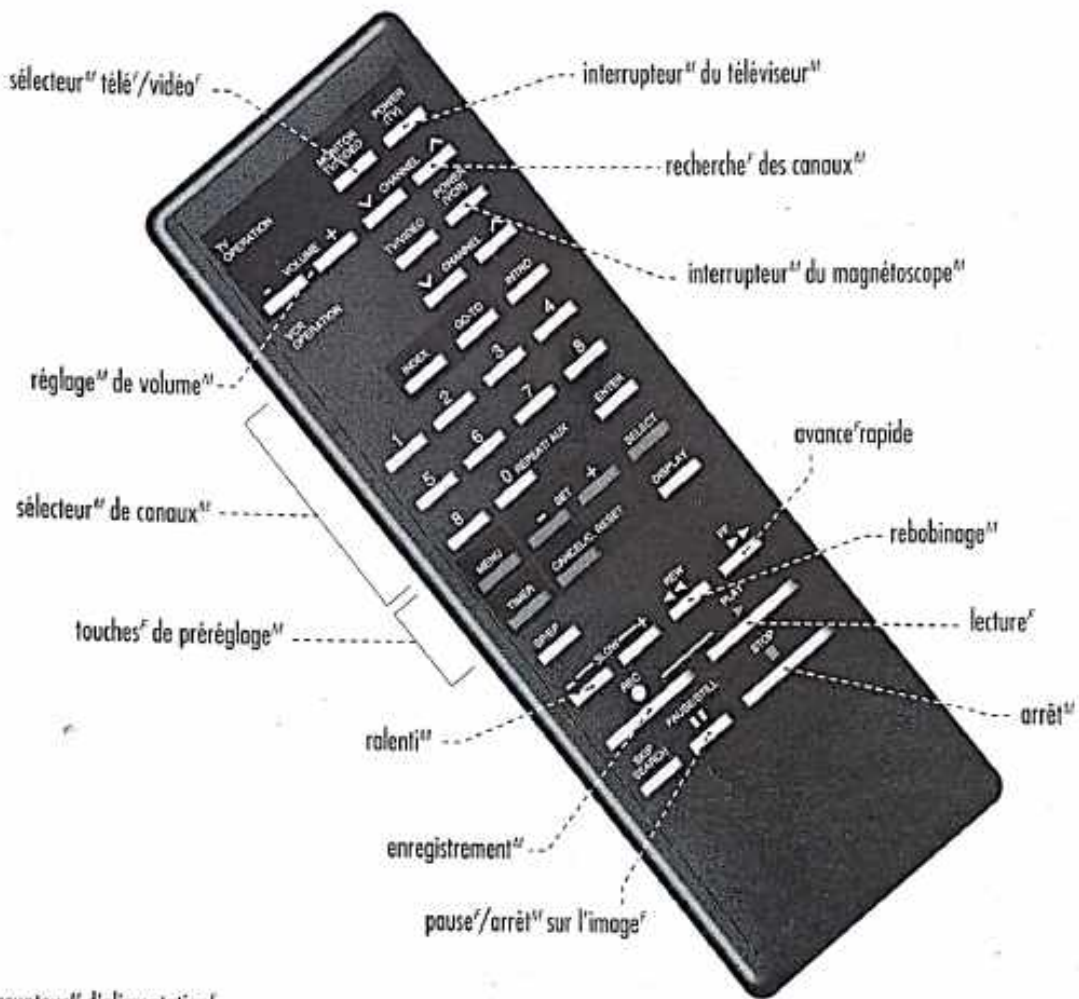

magnétoscope

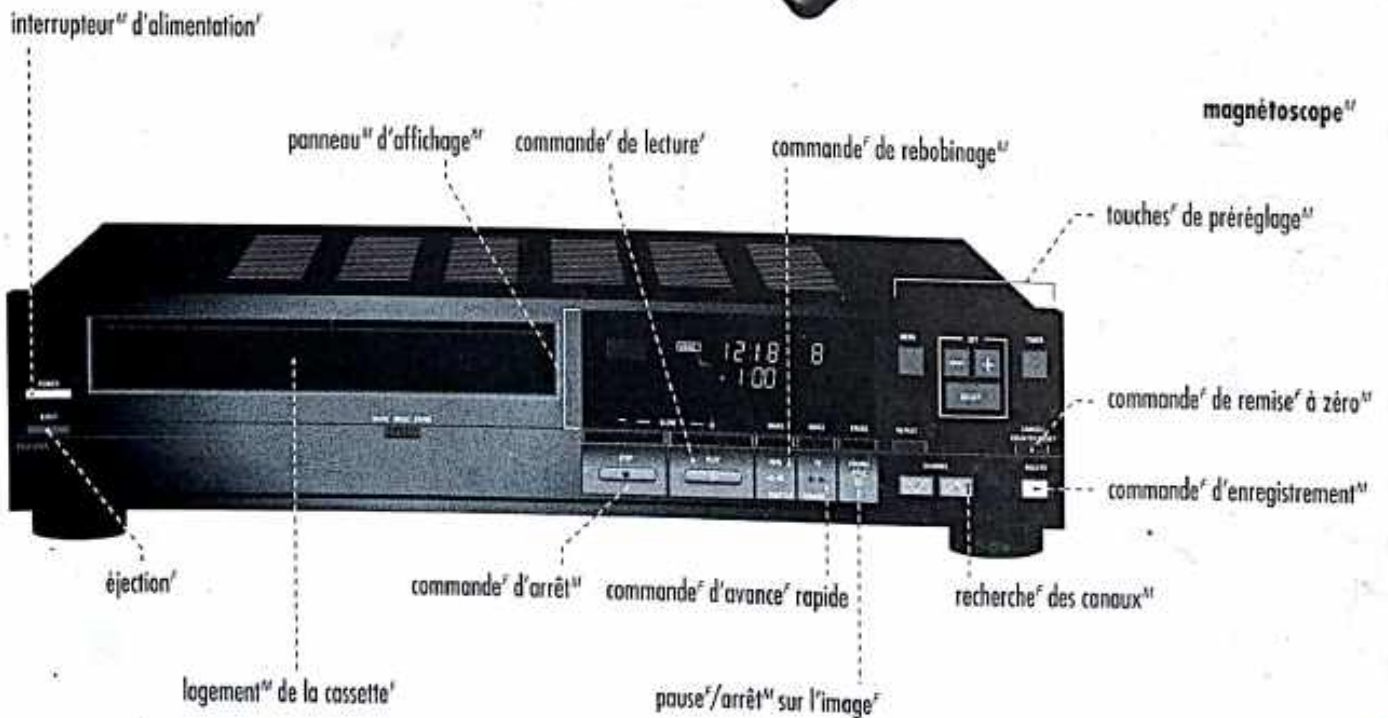



COMMUNICATIONS

PHOTOGRAPHIE

appareil^m photographique

sélecteur^m de fonctions^f

écran^m de contrôle^m

rebobinage^m

contact^m électrique

griffe^f porte-accessoires^m

mode^m d'entraînement^m du film^m

mode^m d'exposition^f

sensibilité^f du film^m

prise^f de télécommande^f

bague^f de mise^f au point^m

déclencheur^m

boîtier^m

objectif^m

flash^m électronique

réflecteur^m

cassette^f de pellicule^f

perforation^f

amorce^f

cellule^f photoélectrique

pied^m de fixation^f



écran^m de projection^f

rétroprojecteur^m

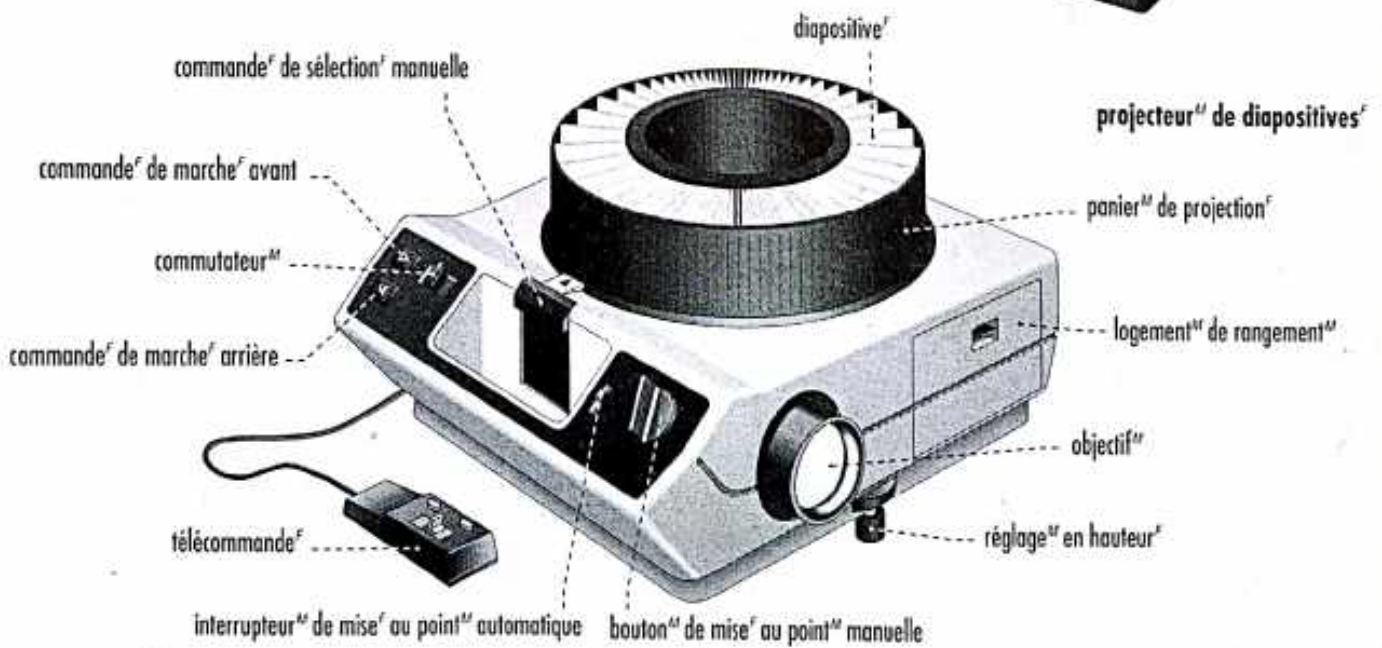
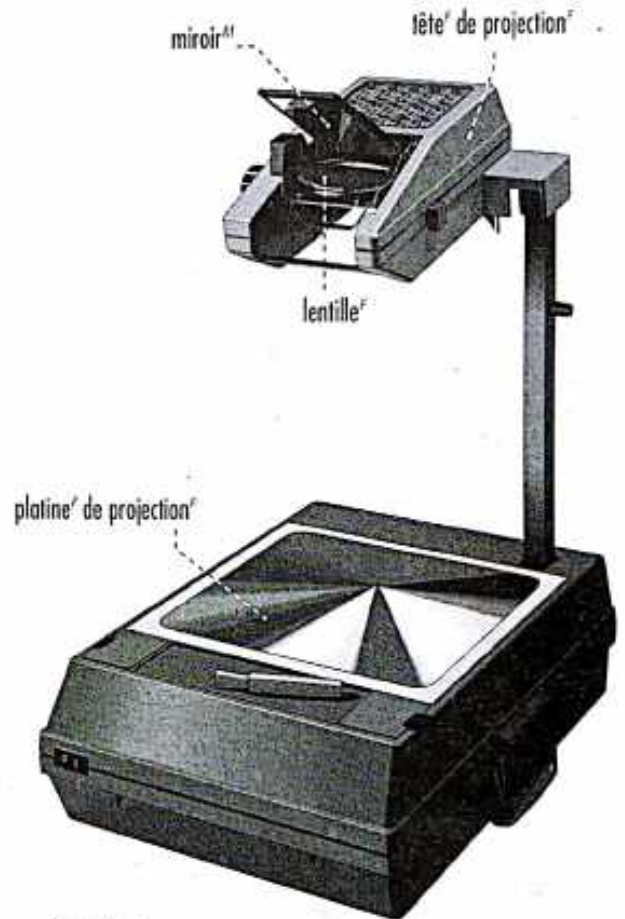
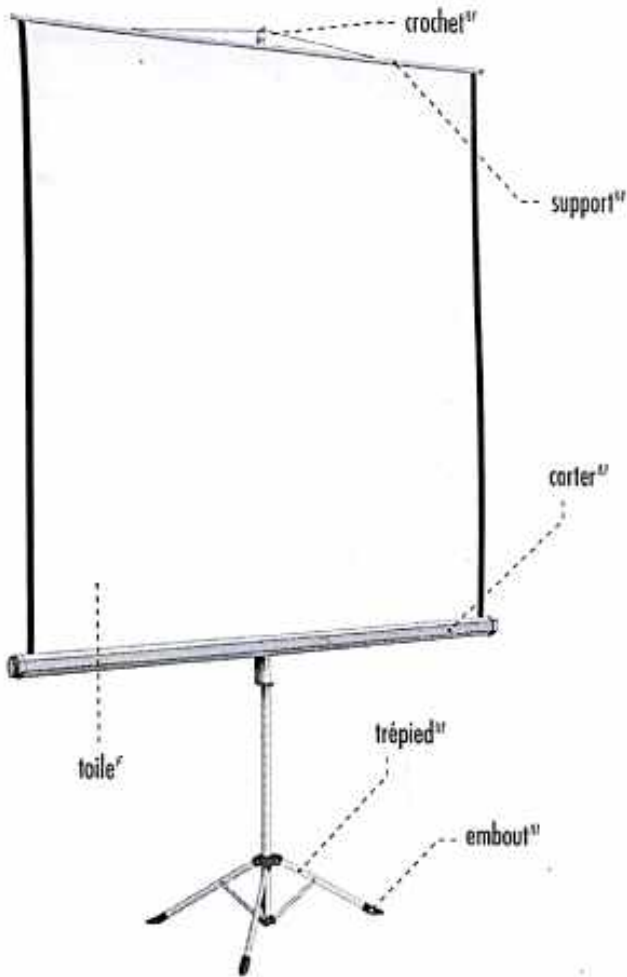



COMMUNICATIONS

CHAÎNE STÉRÉO

COMPOSANTES D'UN SYSTÈME

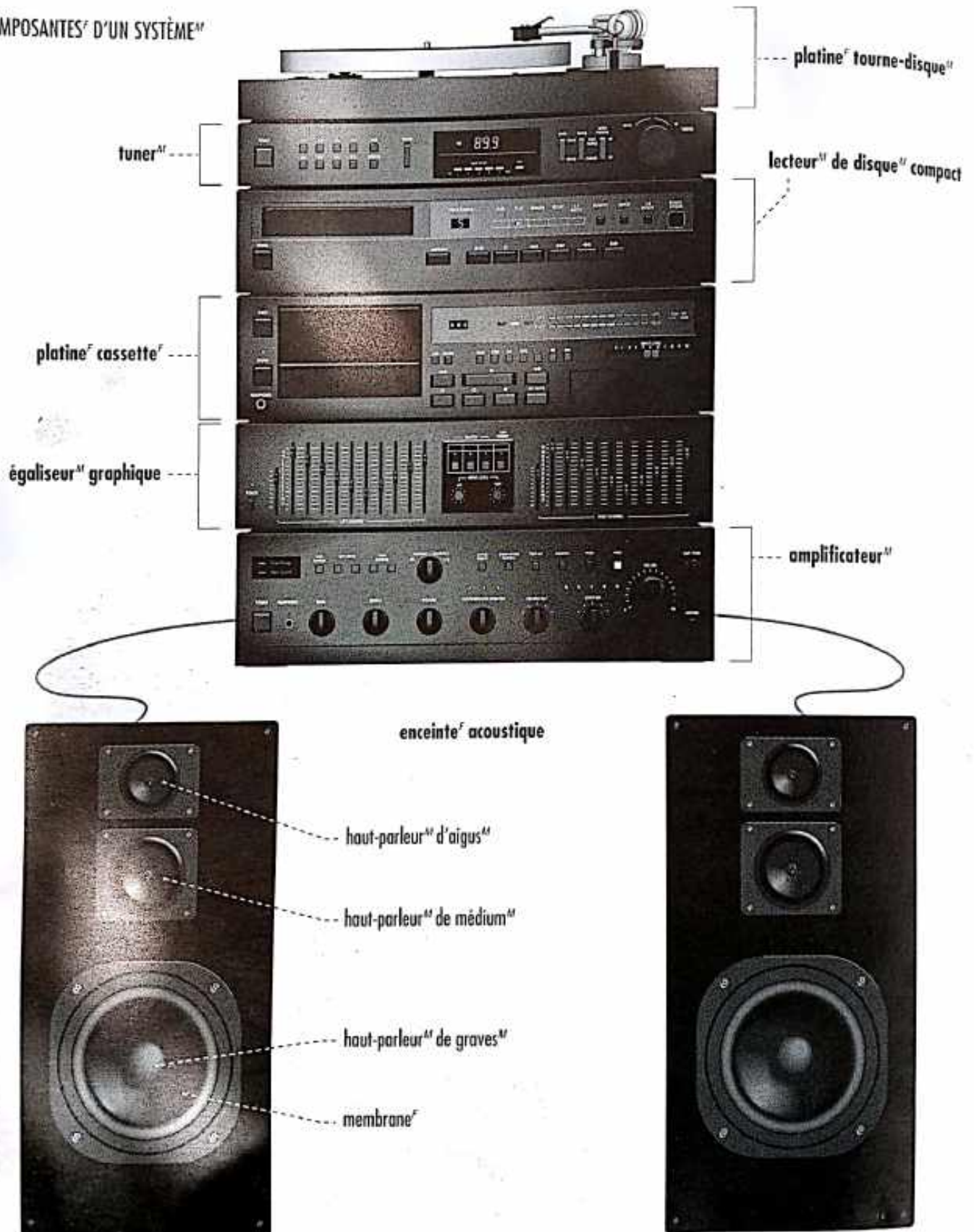

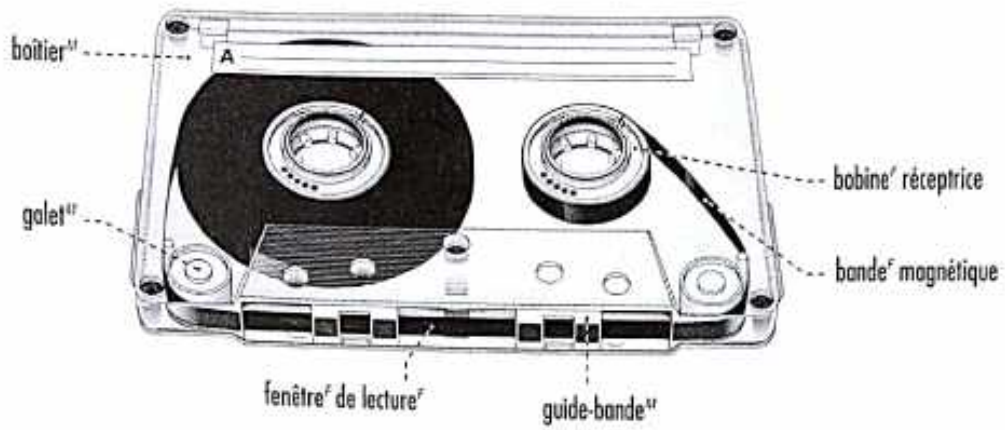

cassette^f

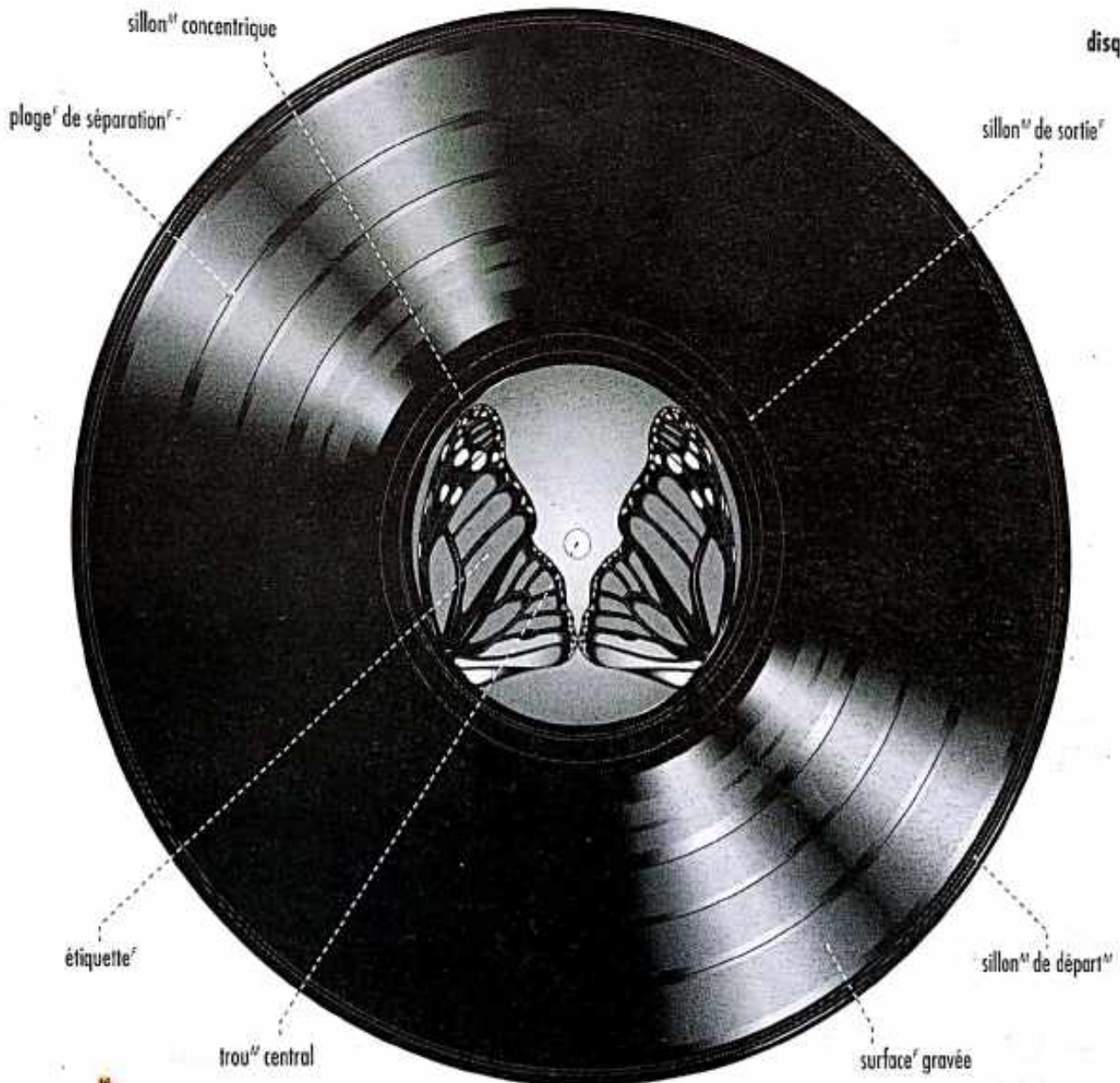

disque^m



COMMUNICATIONS

COMMUNICATION PAR TÉLÉPHONE

poste^m téléphonique



téléphone^m public



répondeur^m téléphonique

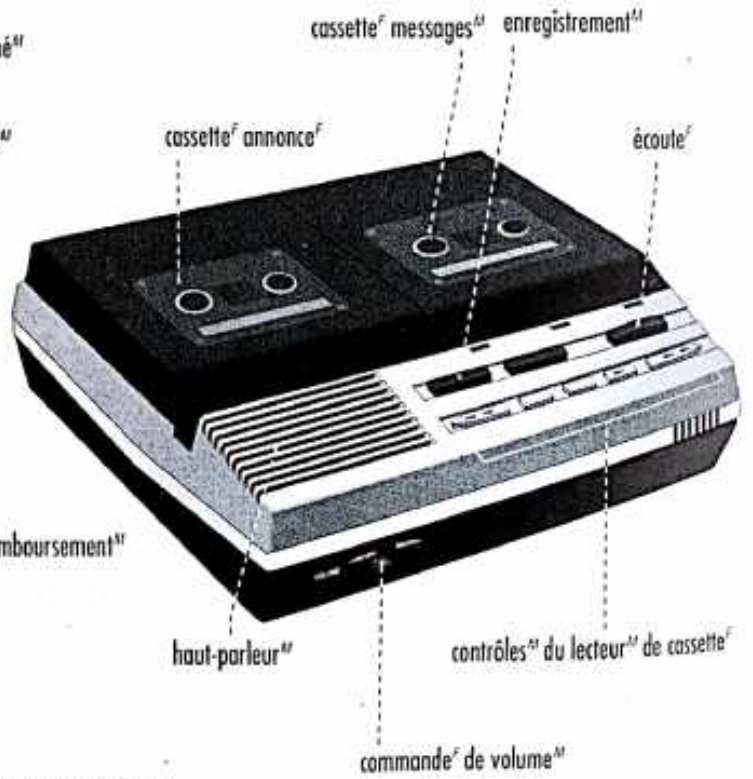



COMMUNICATION ÉCRITE

lettre



timbre

adresse du destinataire

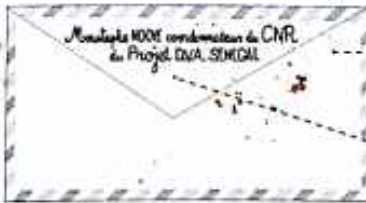

enveloppe

adresse de l'expéditeur

INSTRUMENTS D'ÉCRITURE ANCIENS



plume creuse de roseau



plume métallique romaine



plume d'oie

MACHINE À ÉCRIRE ÉLECTRONIQUE

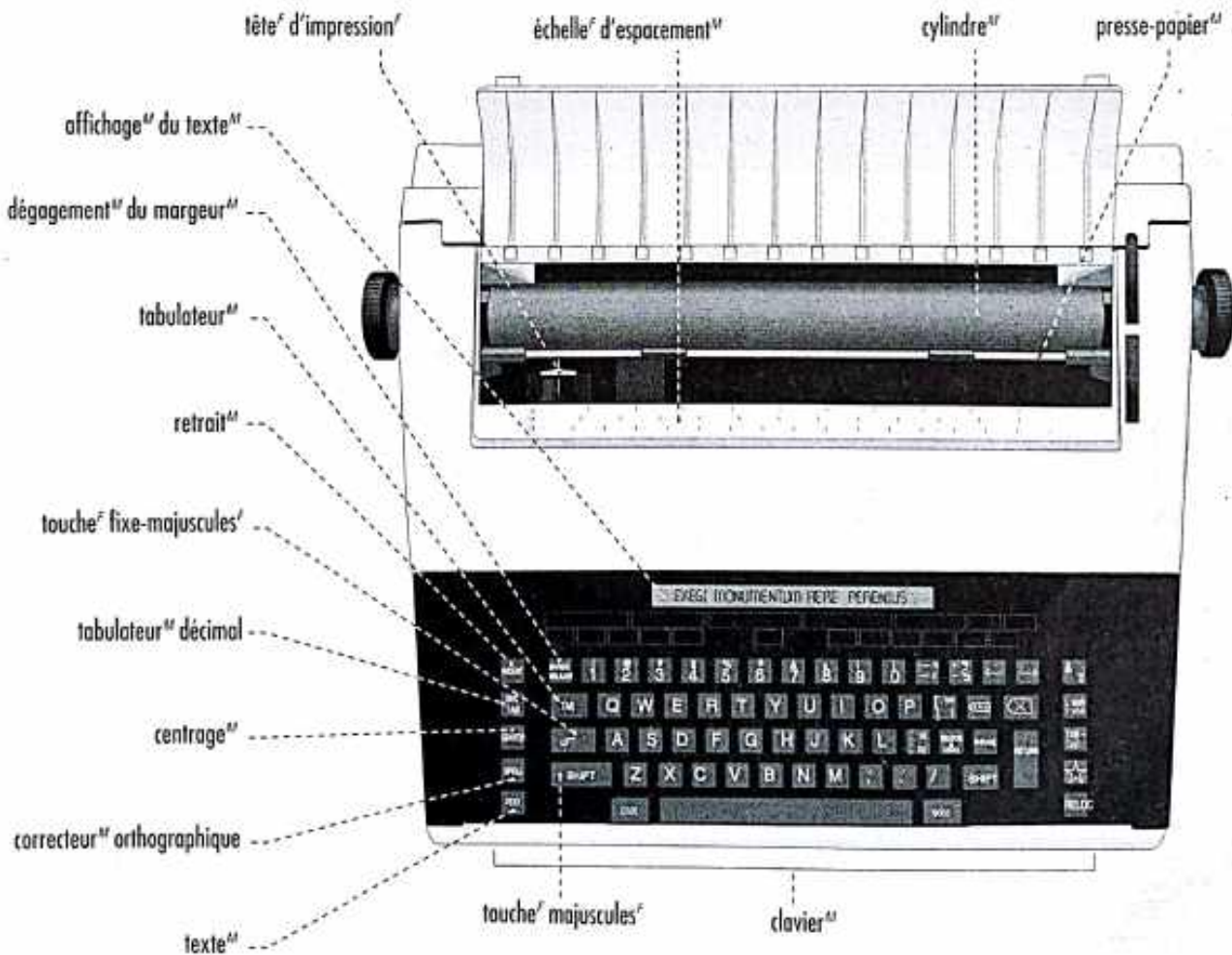



COMMUNICATIONS

MICRO-ORDINATEUR^M

composantes^f d'un système^m

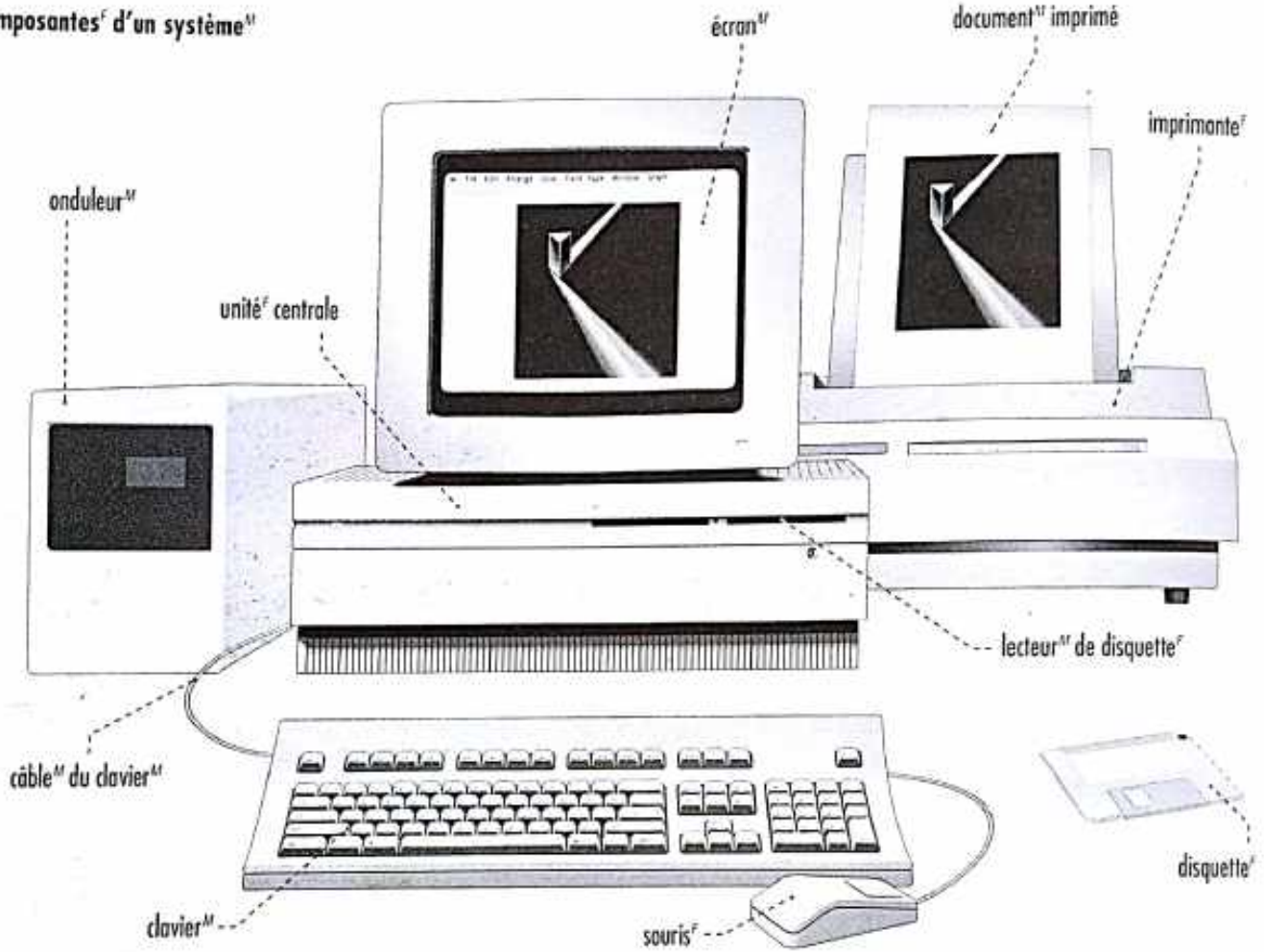

clavier^m

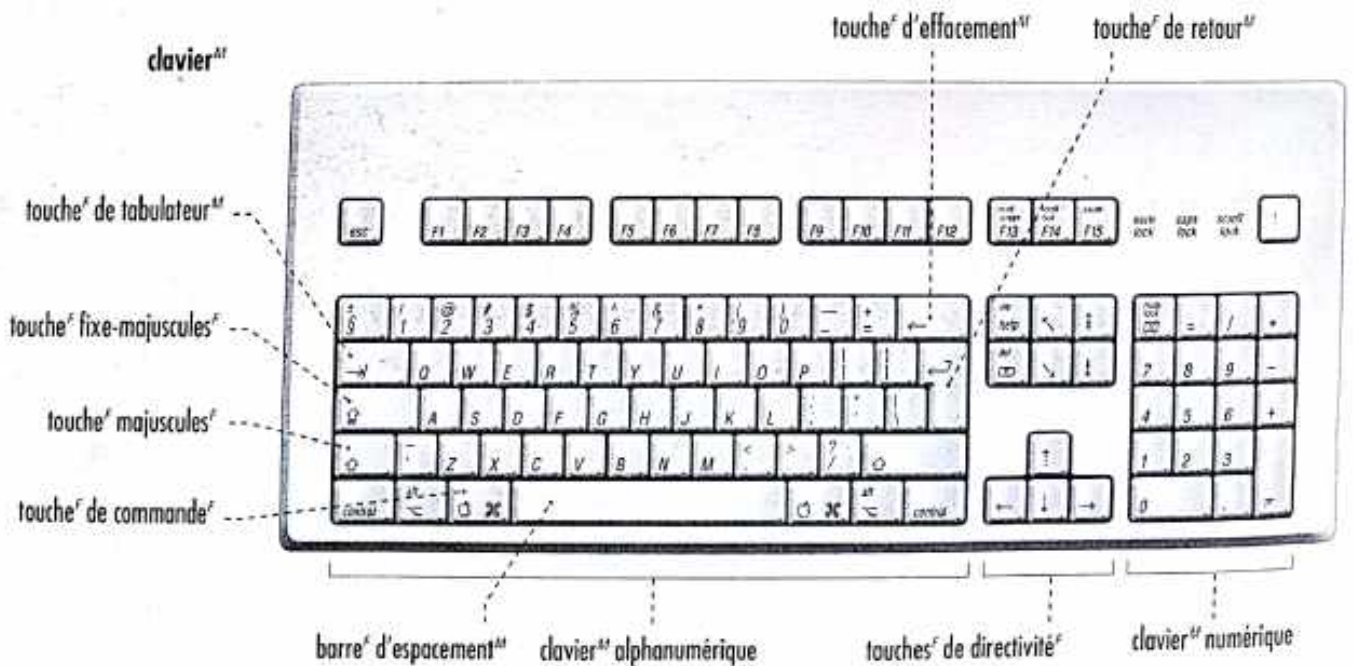



TÉLÉCOMMUNICATIONS PAR SATELLITE

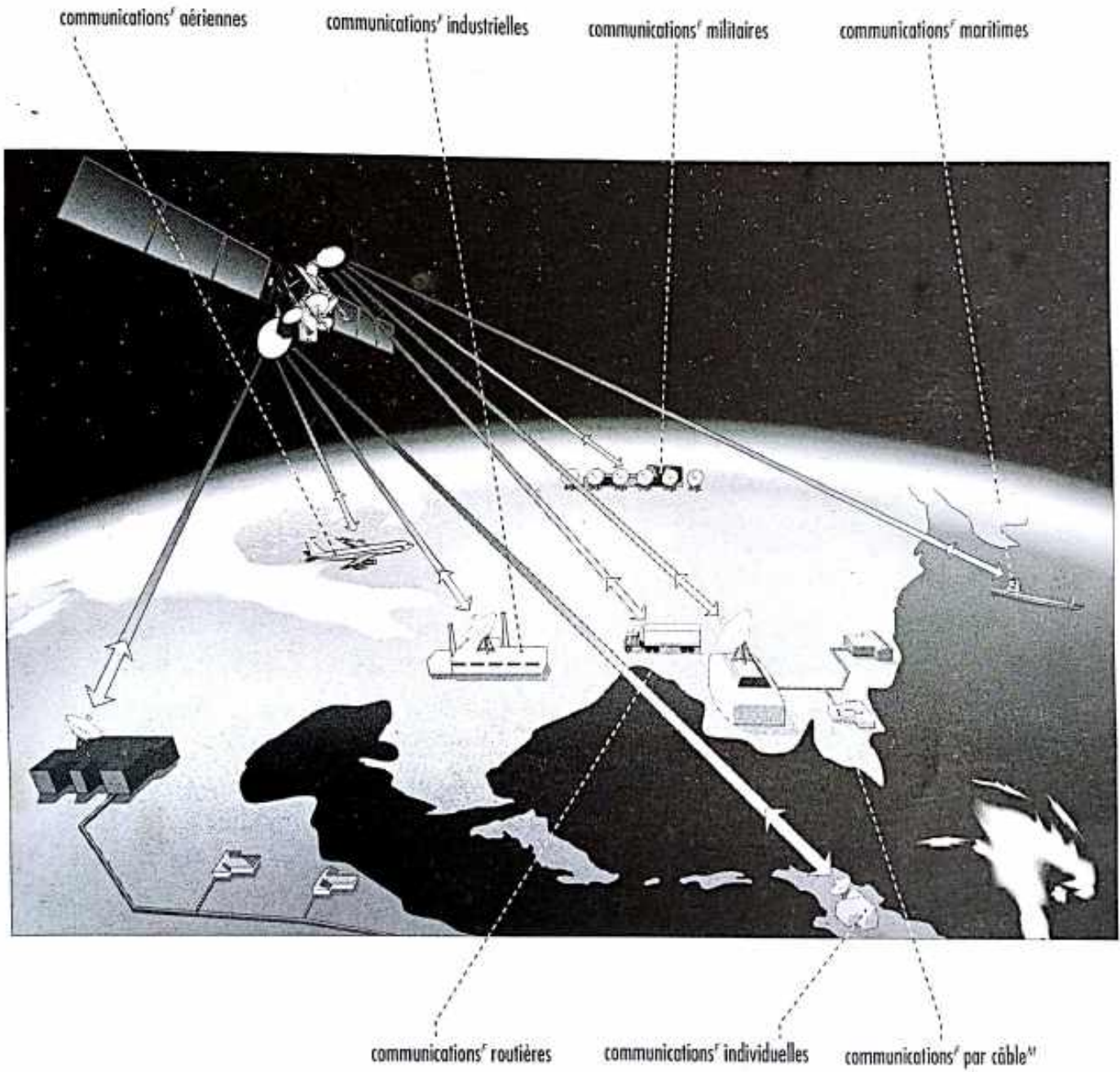



TRANSPORT ROUTIER

AUTOMOBILE

carrosserie

retention intérieure

pare-brise

retention extérieure

essieu-avant

capot

plaque

cabotage

pare-chocs

boîtier

toit avant

arrière

glace

toiture

réservoir à essence

oil

essieu

ressort

servo

poignée de porte

portière

TYPES DE CARROSSERIES



cabriolet



camionnette



berline



véhicule tout-terrain



coach



break



TRANSPORT ROUTIER

BICYCLETTE^f



casque^m

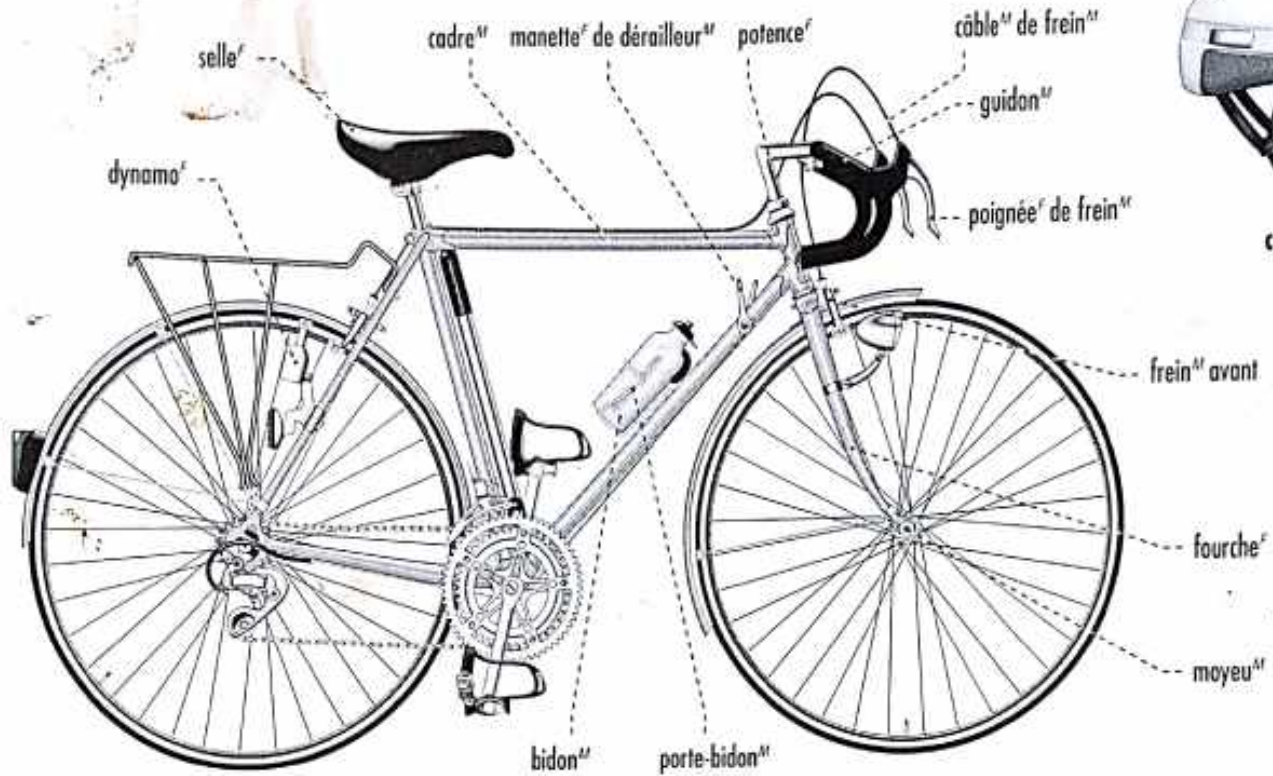

selle^f

cadre^m

manette^f de dérailleur^m

potence^f

câble^m de frein^m

guidon^m

poignée^f de frein^m

dynamo^m

frein^m avant

fourche^f

moyeu^m

bidon^m

porte-bidon^m

partie^f arrière

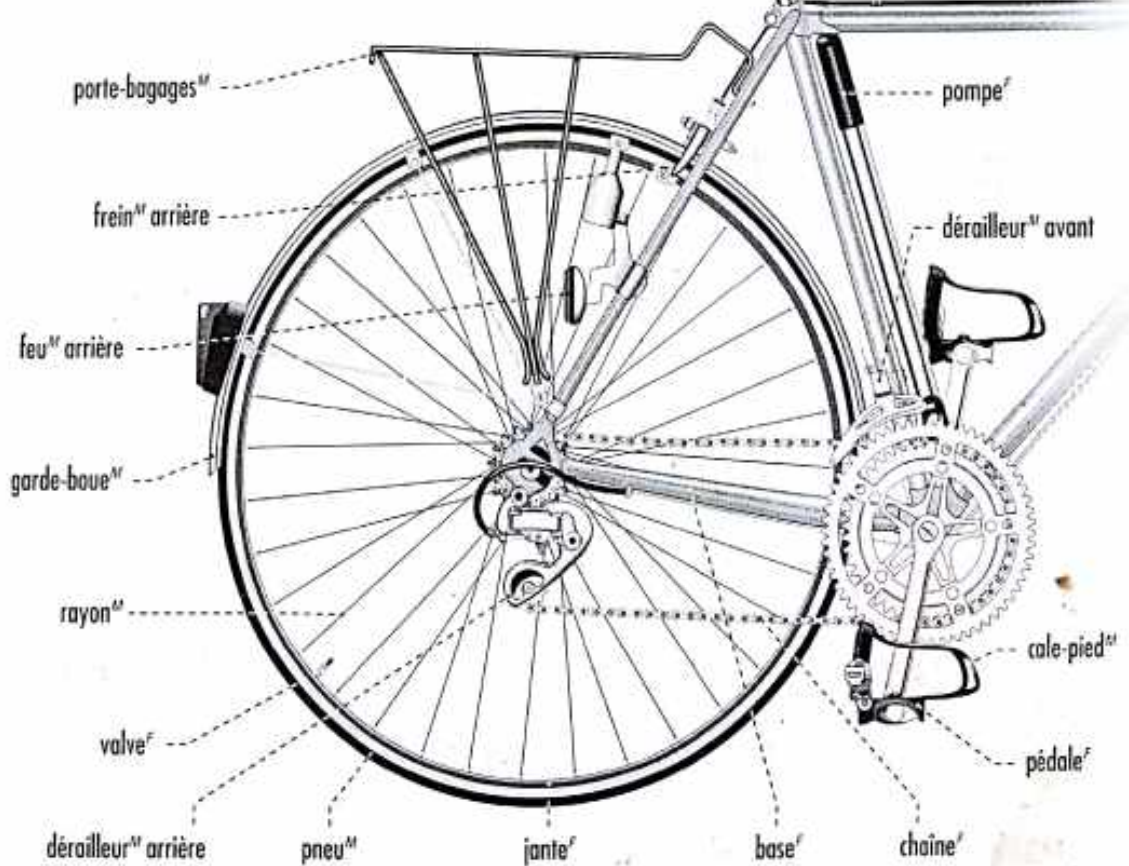

porte-bagages^m

pompe^f

frein^m arrière

dérailleur^m avant

feu^m arrière

garde-boue^m

rayon^m

cale-pied^m

valve^f

pédale^f

dérailleur^m arrière

pneu^m

jante^f

base^f

chaîne^f

TRANSPORT ROUTIER



MOTO

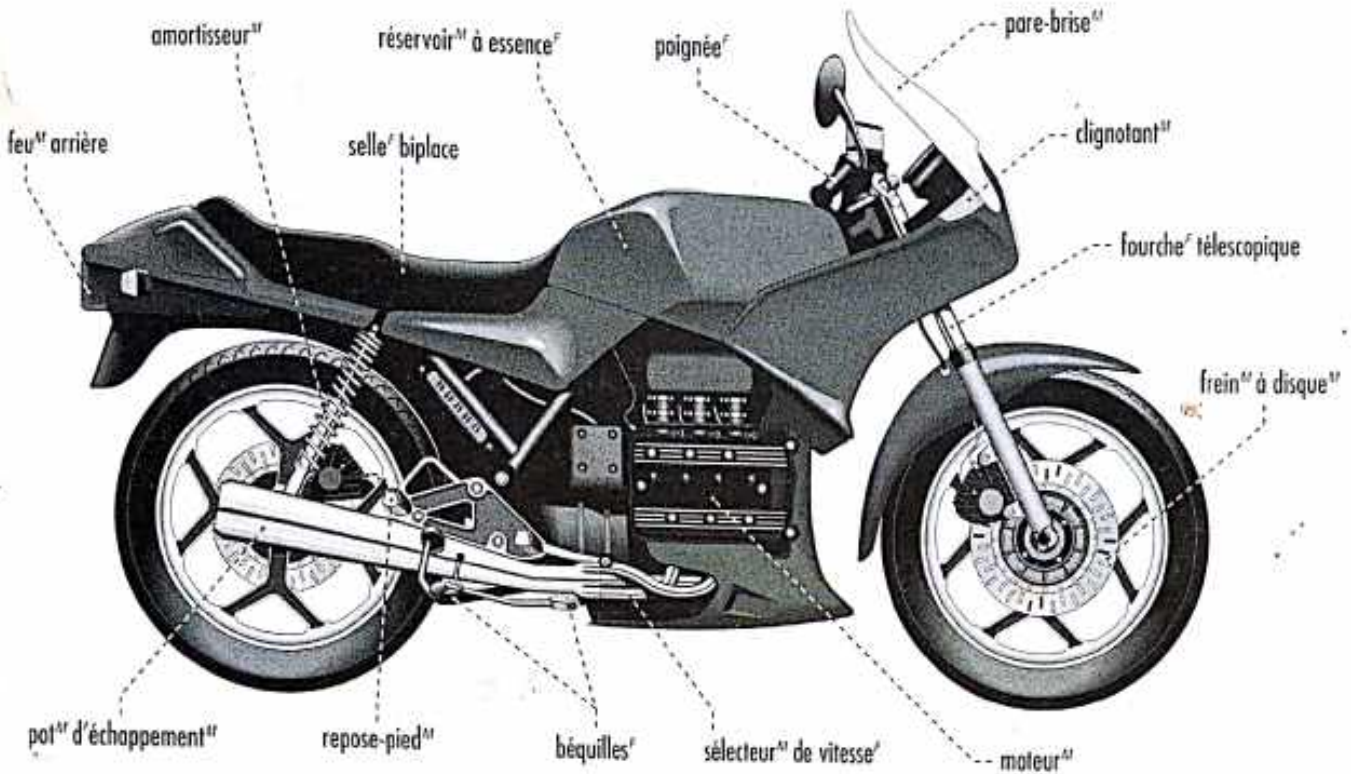

MOTOCYCLETTE

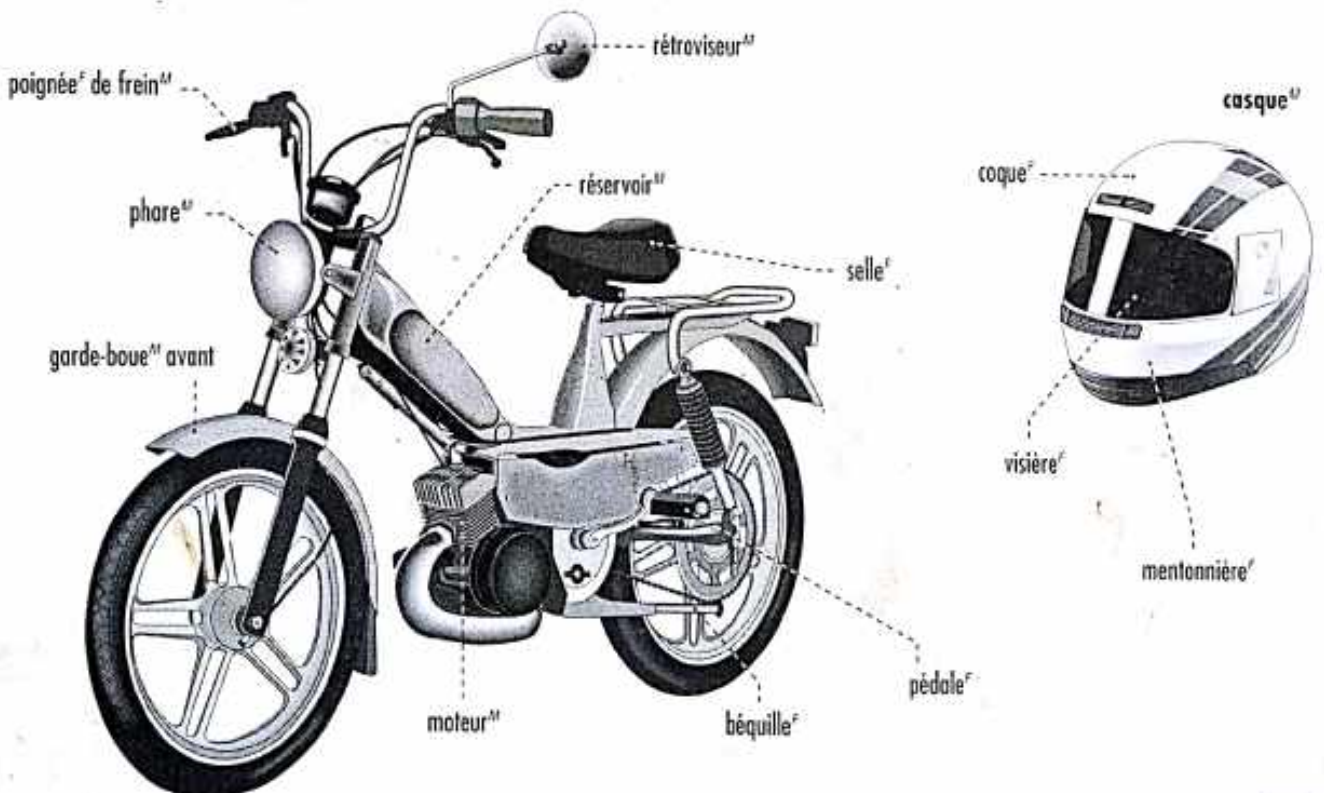



TRANSPORT ROUTIER



TRANSPORT ROUTIER

CAMIONNAGE

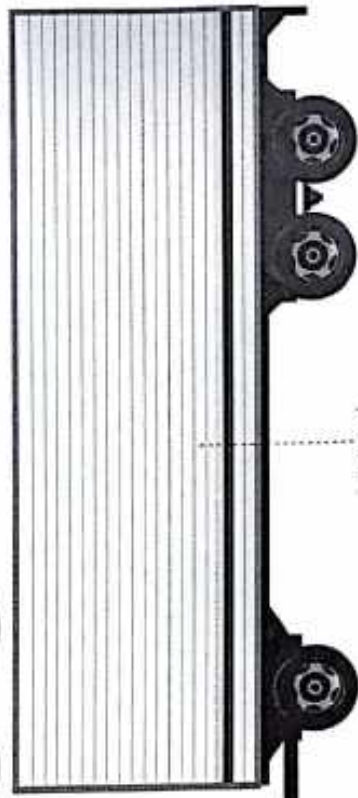
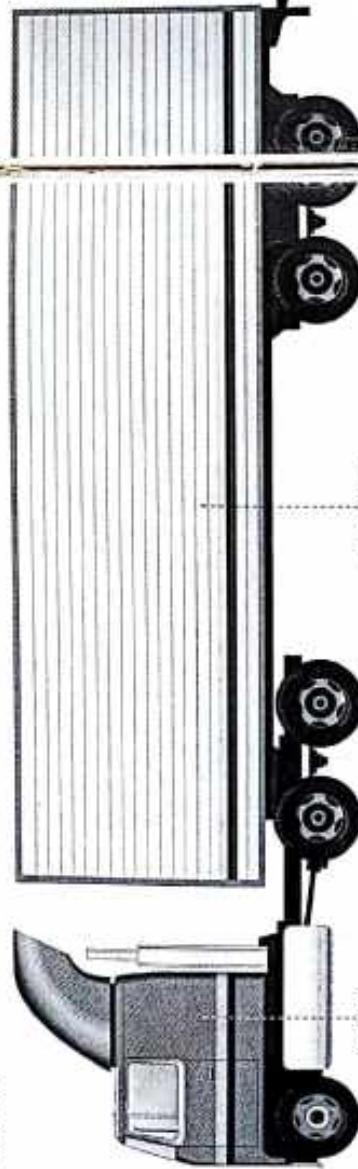
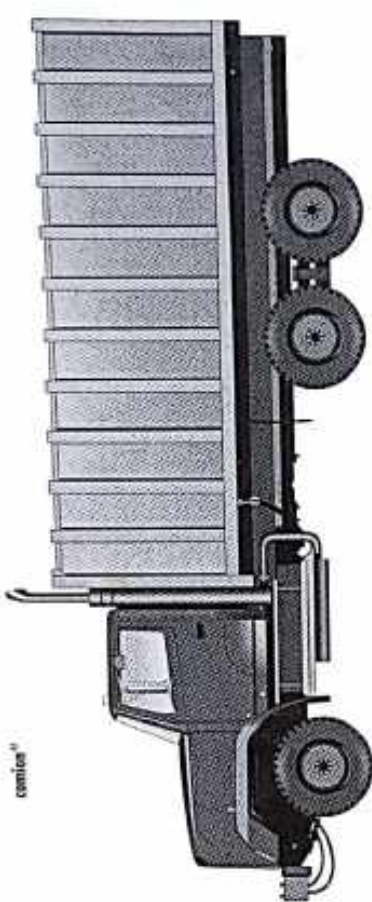
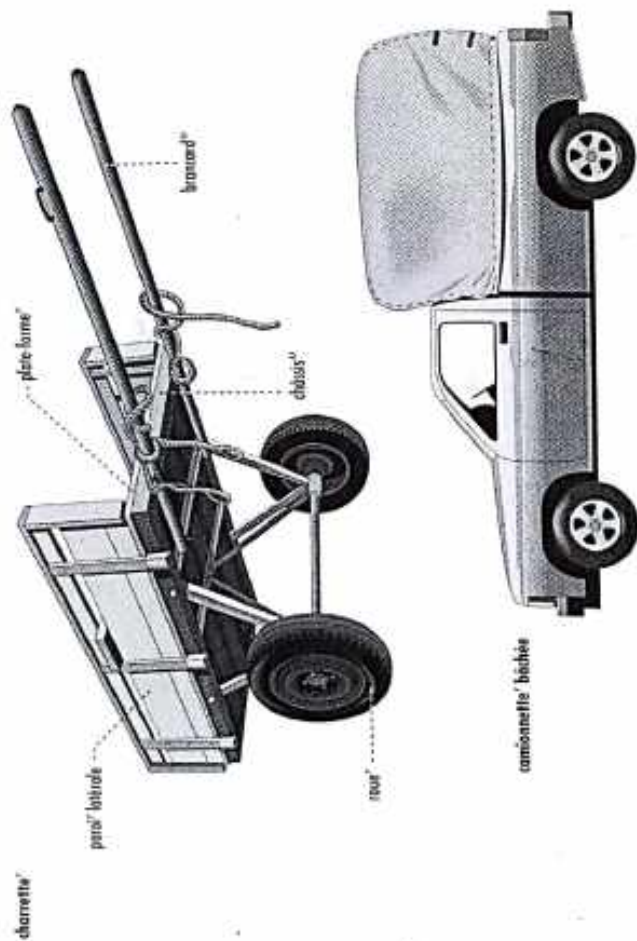



TRANSPORT ROUTIER

TRANSPORT^M EN COMMUN^M

mini-car^M

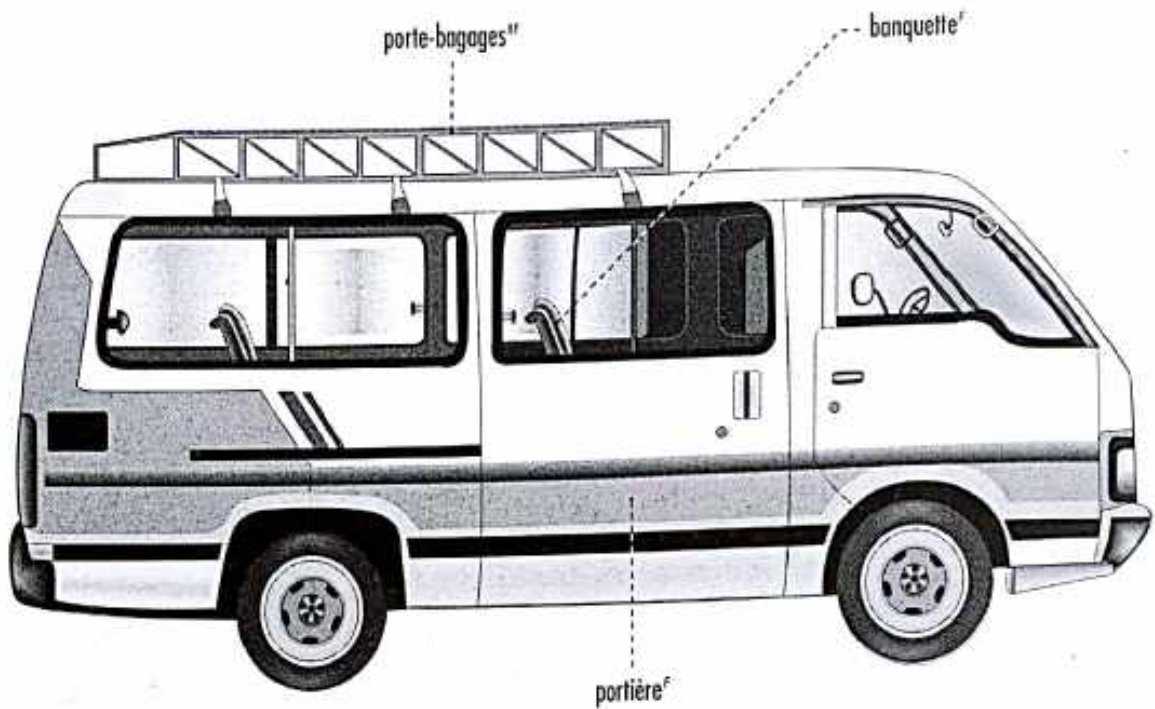

autobus^M

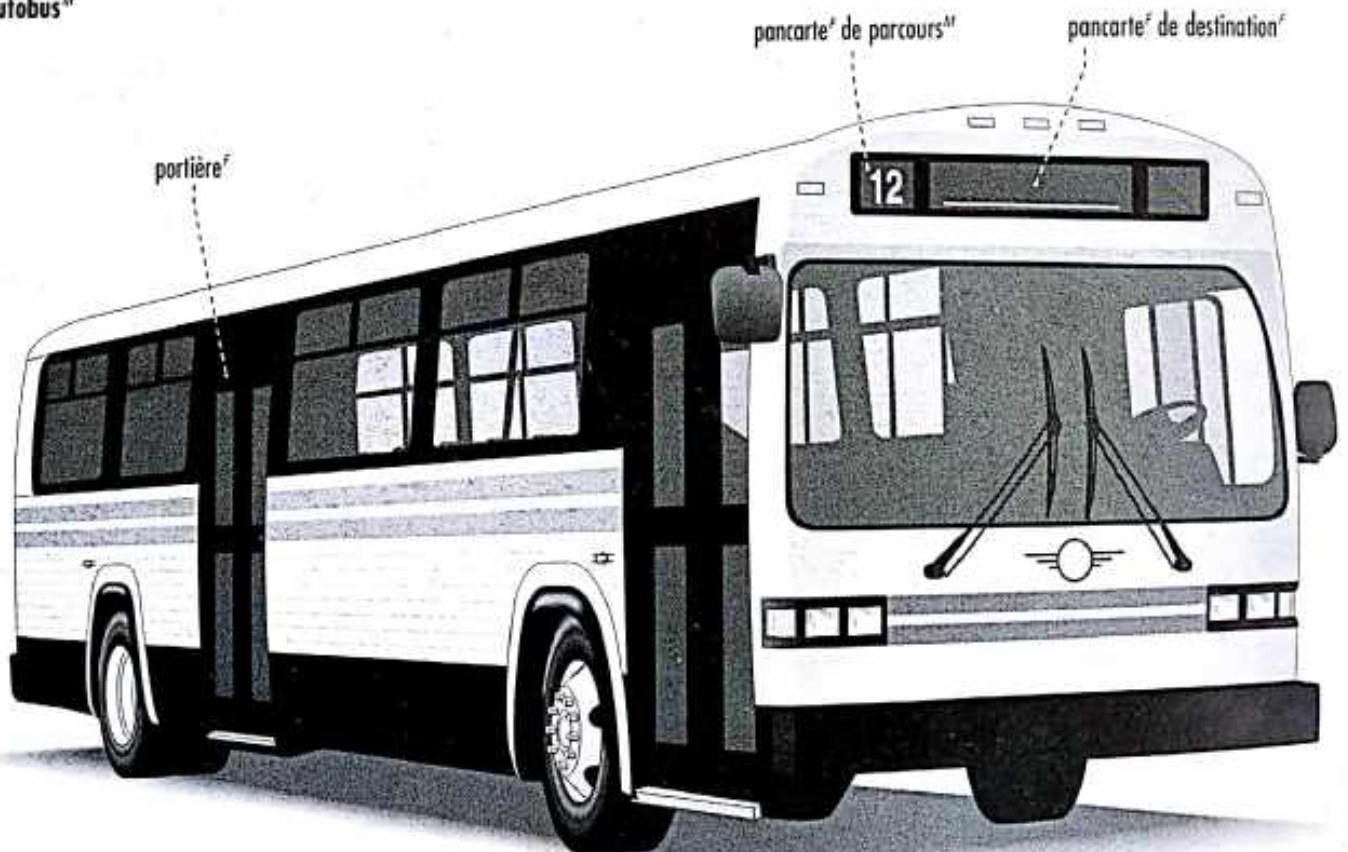

TRANSPORT ROUTIER



GARE ROUTIÈRE

taxi^m urbain

station-service^f

restaurant^m

car^m

abri^m

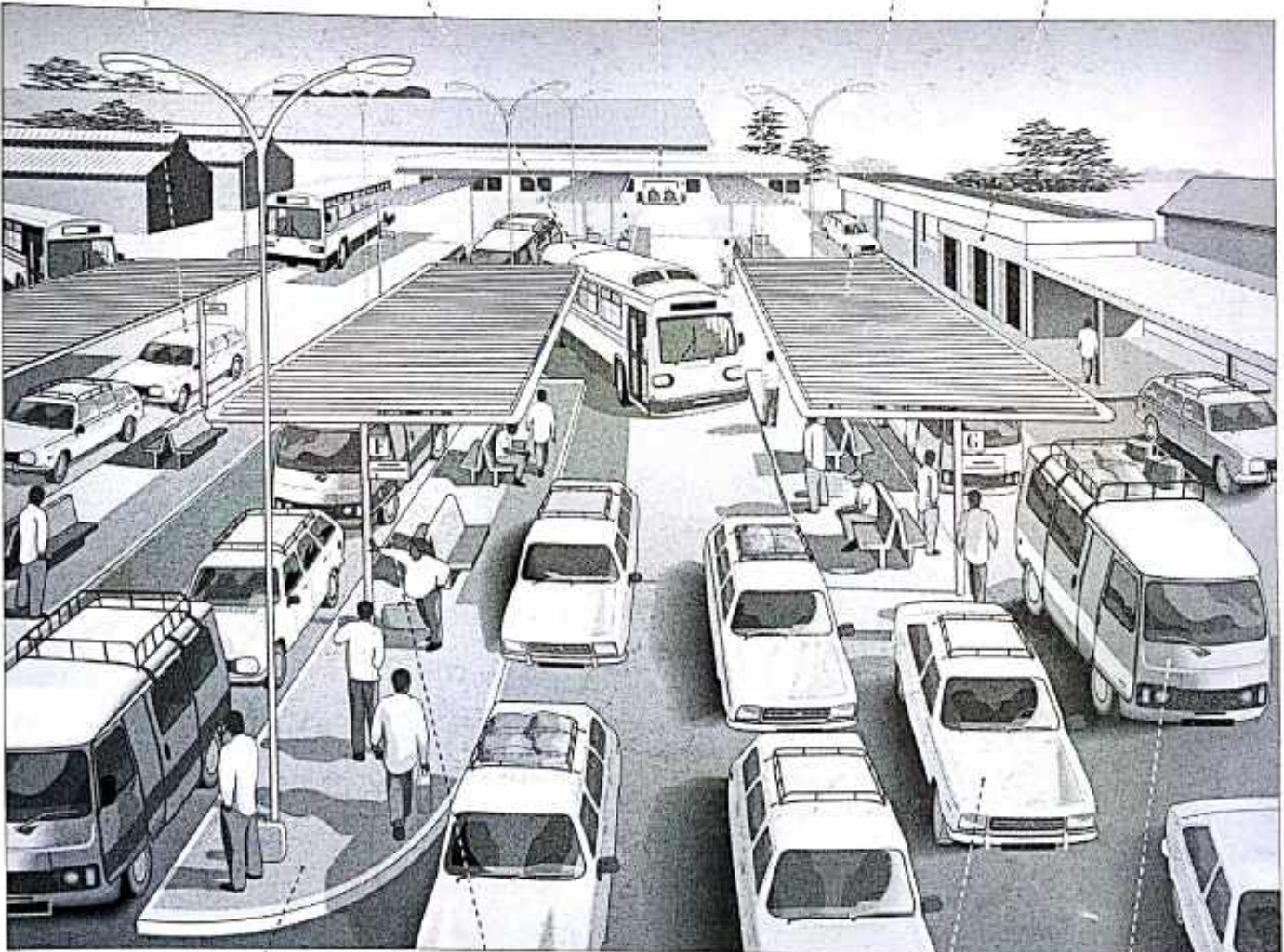

quai^m des voyageurs^m

panneau^m de destination^f

taxi^m-brousse^f

mini-car^m



TRANSPORT FERROVIAIRE

LOCOMOTIVE DIESEL

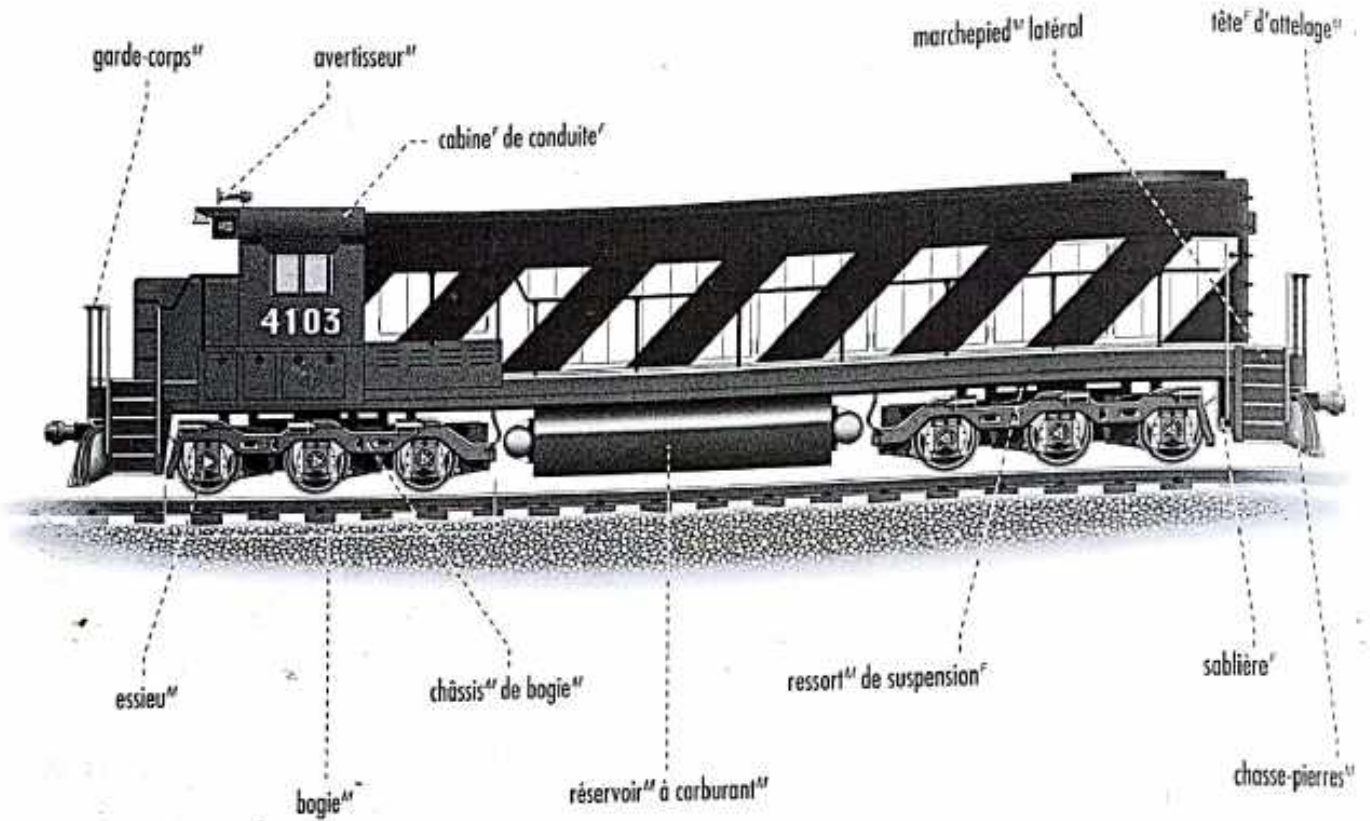

WAGON COUVERT

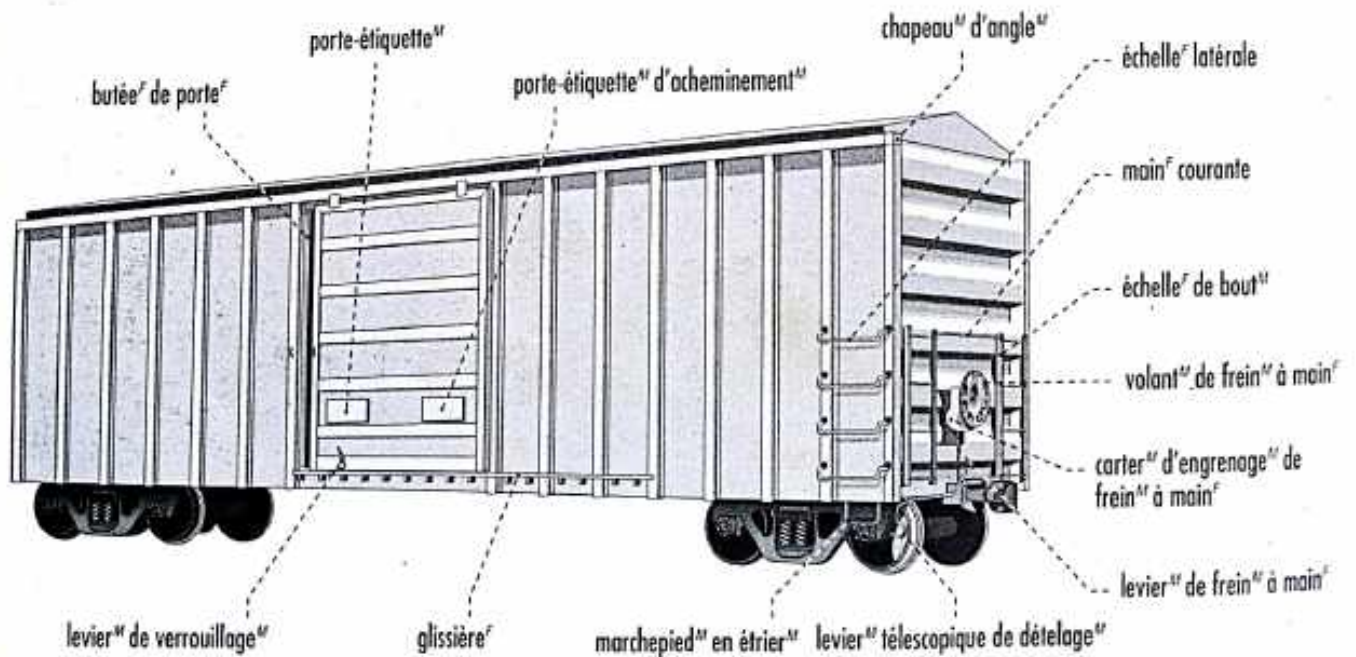

TRANSPORT FERROVIAIRE



GARE

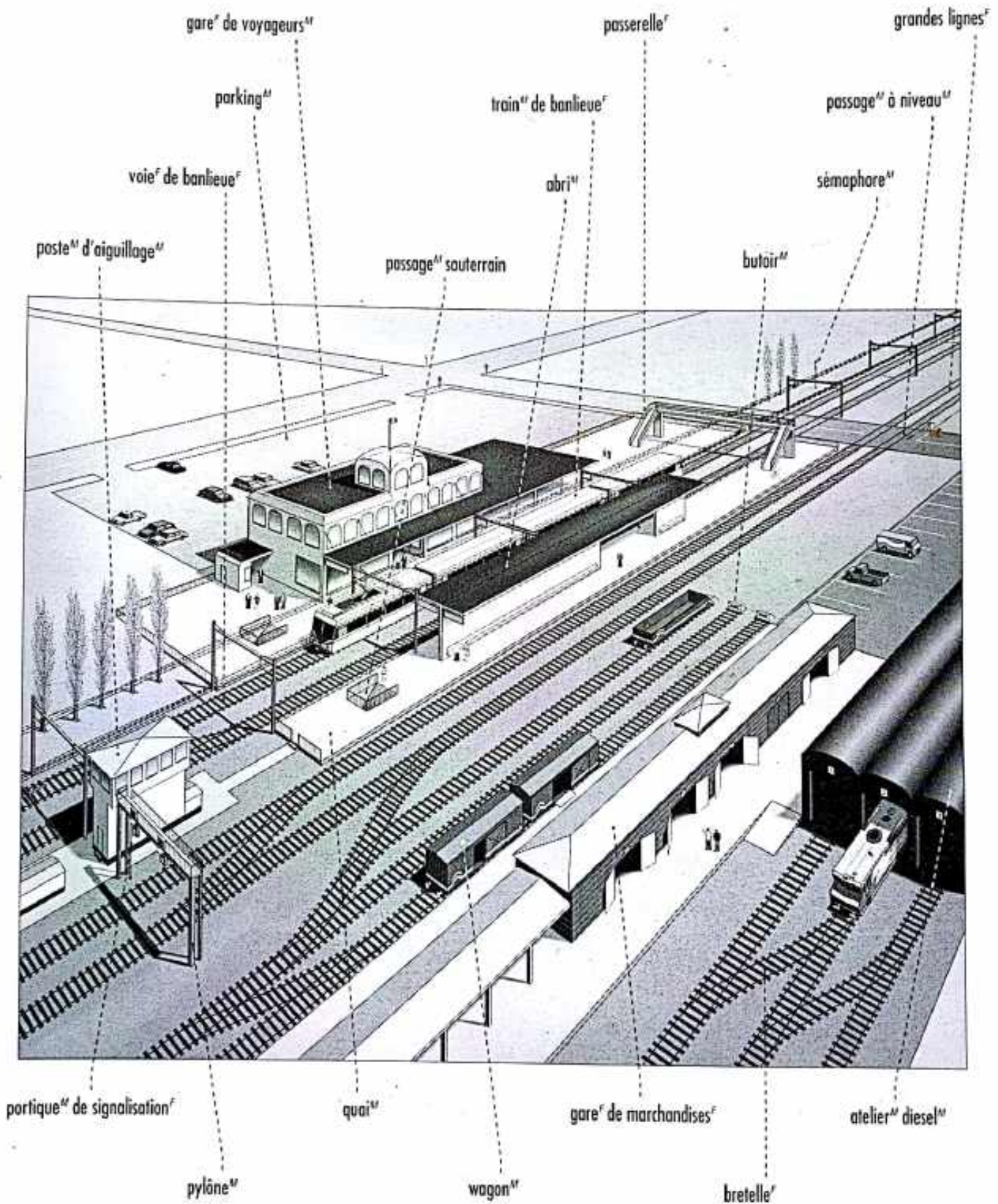



TRANSPORT MARITIME ET FLUVIAL

PIROGUE



PAQUEBOT

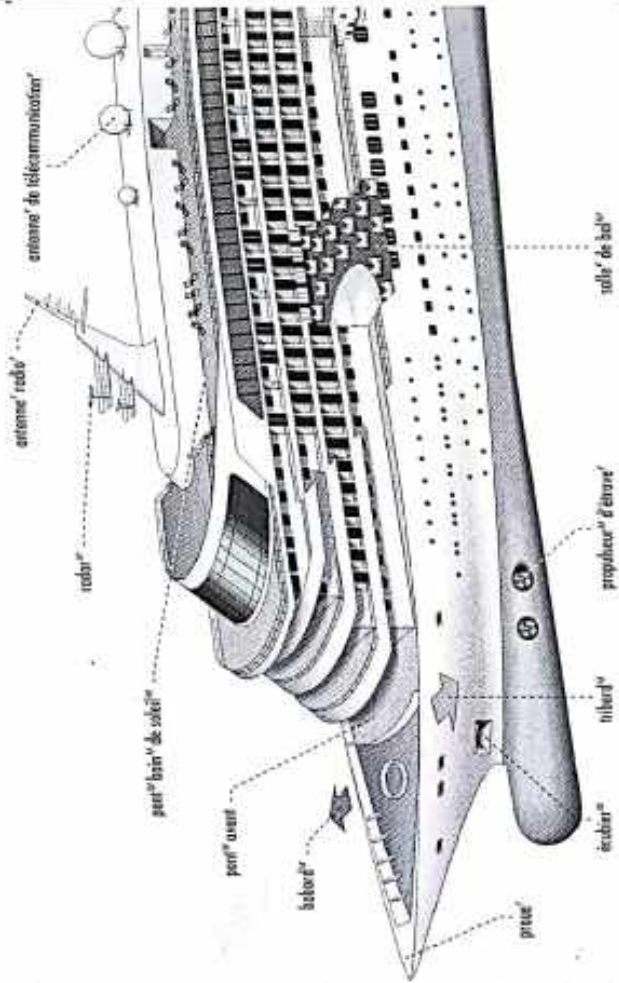

TRANSPORT MARITIME ET FLUVIAL

CARGO^U PORTE-CONTENEURS^U

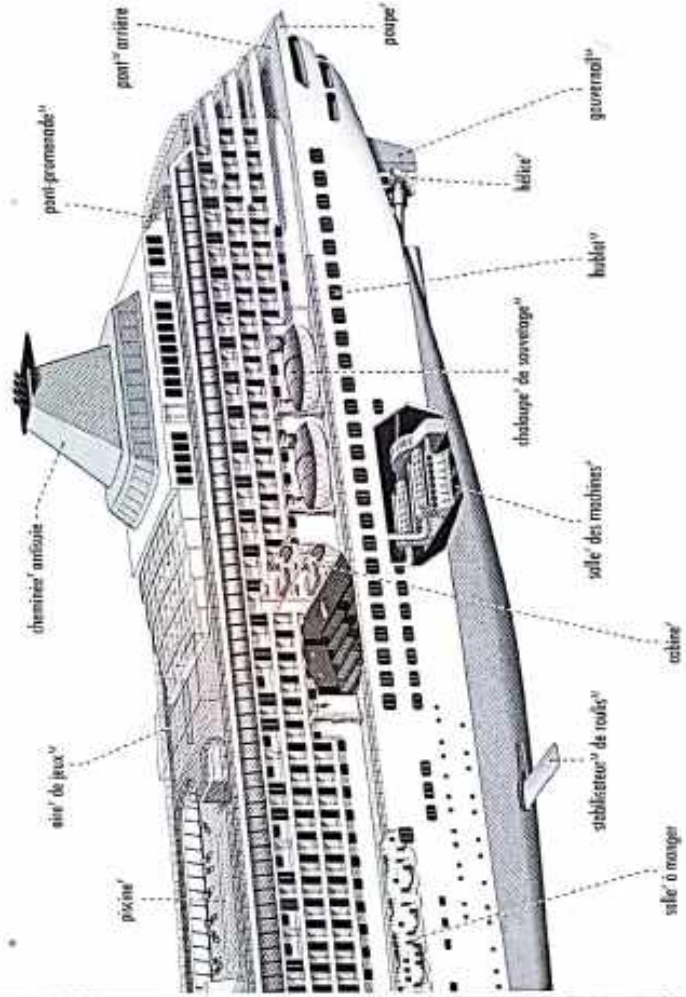
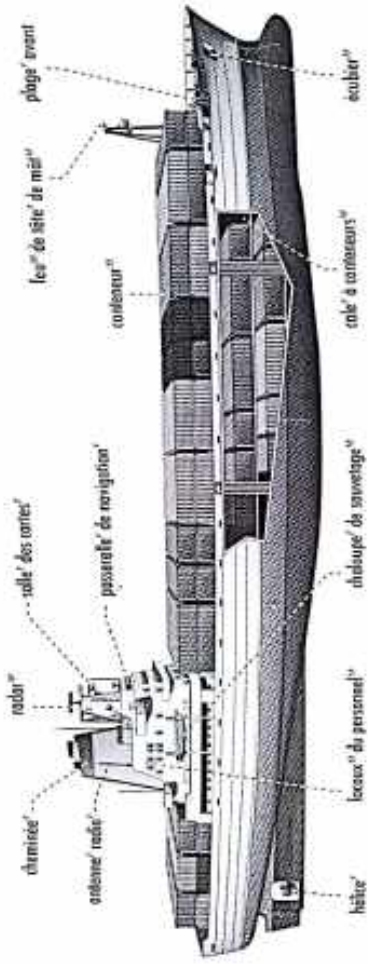



TRANSPORT MARITIME ET FLUVIAL

PORT MARITIME

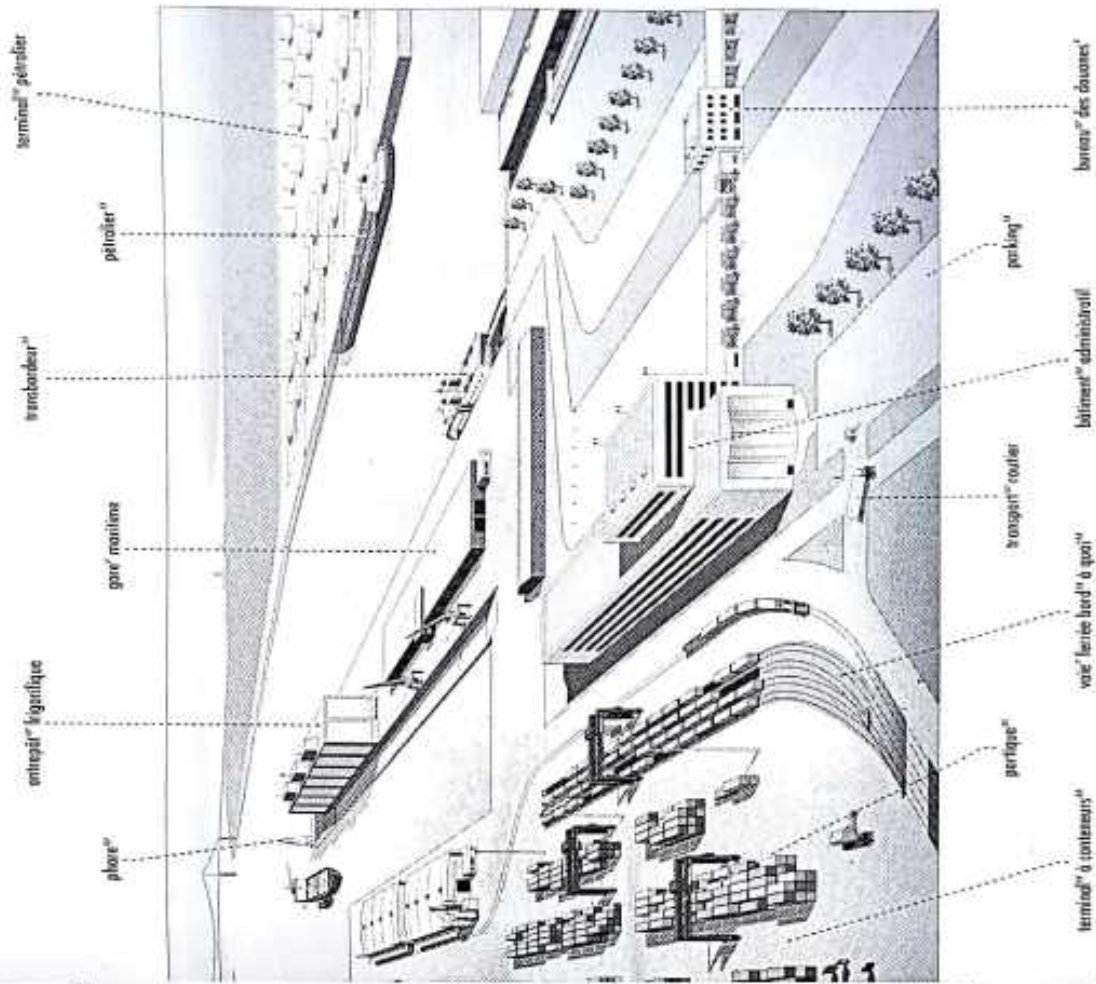

TRANSPORT MARITIME ET FLUVIAL

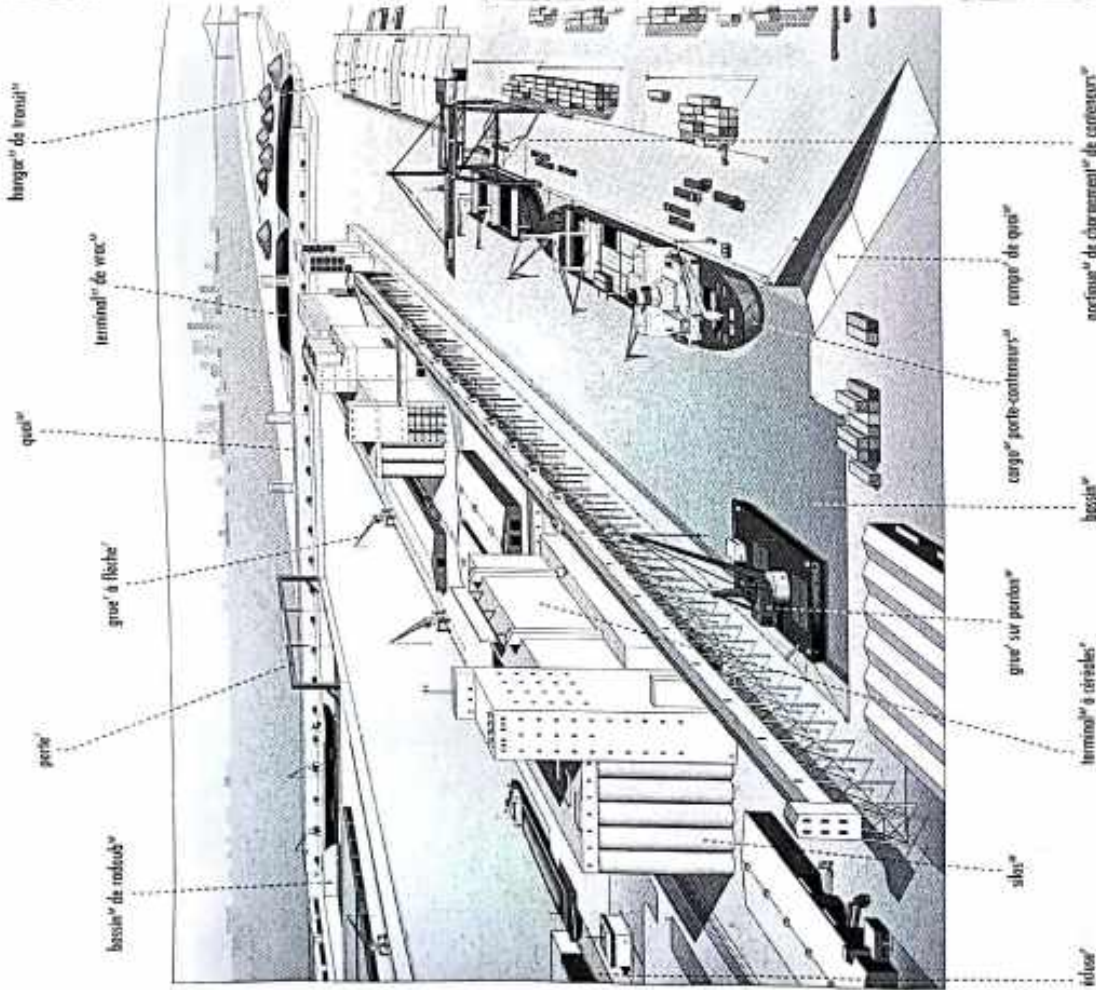

AVION

TYPES DE VOILURES



voilure en flèche



voilure droite



voilure trapézoïdale



voilure delta

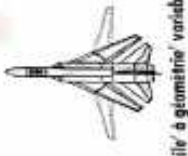

aile à géométrie variable

HELICOPTÈRE

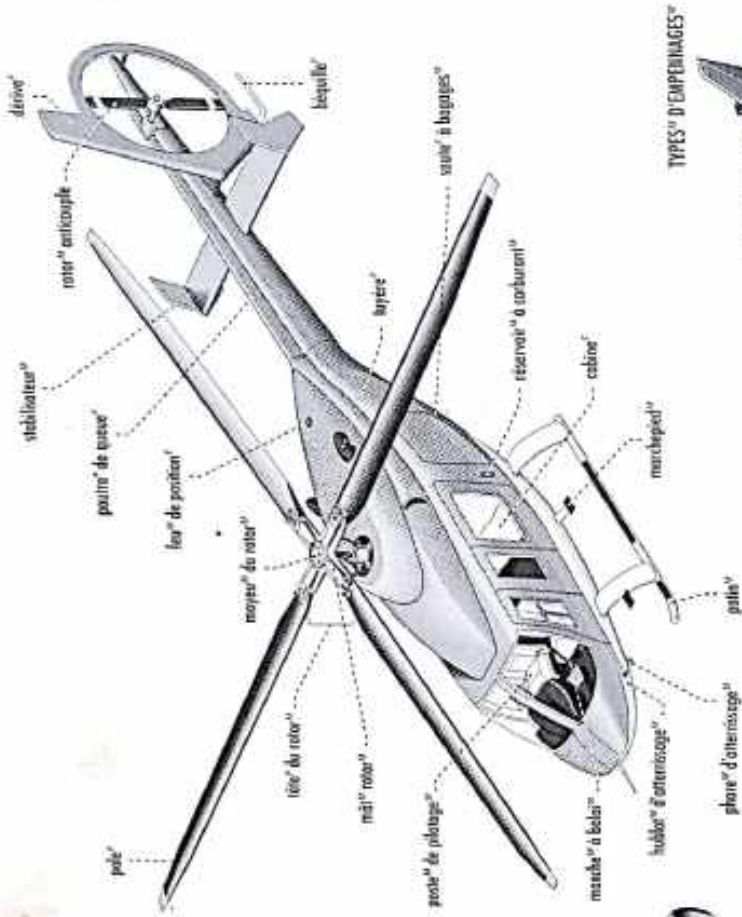

rotor principal
rotor anticouple
dérive
hélice
série à bagages
stabilisateur
poussoir de queue
four de position
moteur du rotor
cylindre
réservoir à carburant
cabine
marchepied
pala
pala
hubs d'atterrissage
phare d'atterrissage
interne
poste de pilotage
manche à balais
hubs d'atterrissage
pala
rotor météorologique

TYPES D'EMPENNAGES



empennage bas

empennage surélevé

empennage en T

stabilisateur à triple plan vertical

AVION

TYPES DE VOILURES



voilure en flèche



voilure droite



voilure trapézoïdale



voilure delta

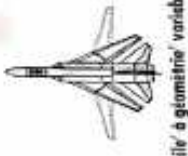

aile à géométrie variable

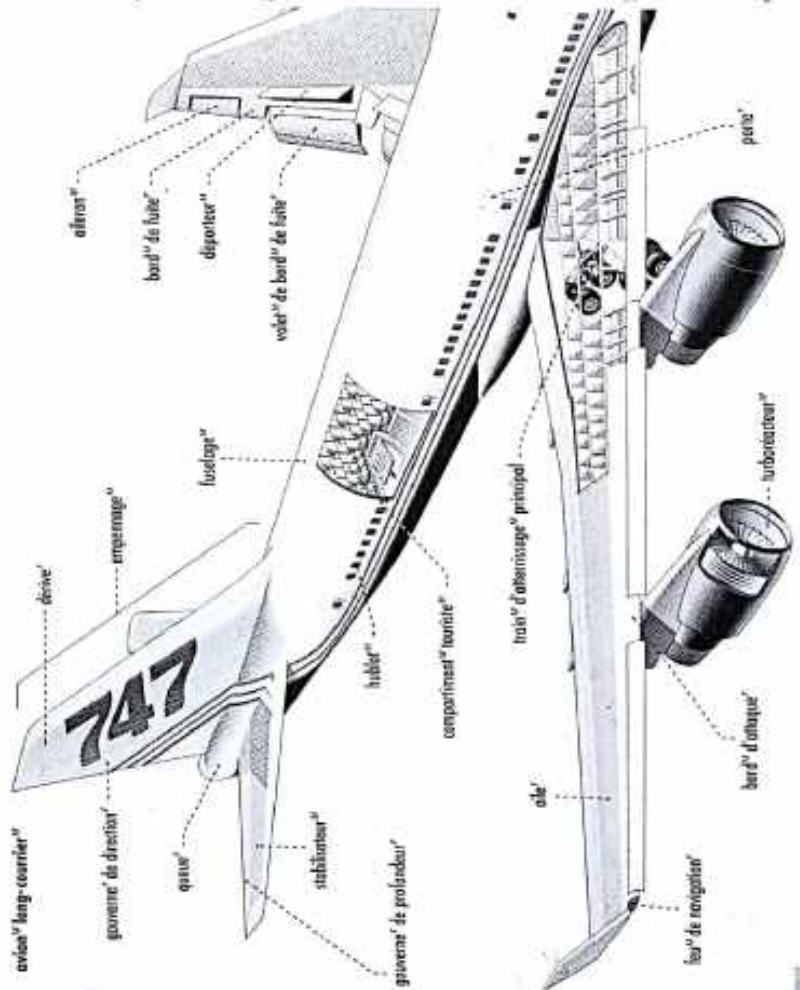

avion long-courrier
gouverne de direction
queue
stabilisateur
gouverne de profondeur
dérive
empennage
fuselage
hublot
compartiment fournie
hublot d'atterrissage principal
aile
four de navigation
four de atterrissage avant
four de atterrissage arrière
turboréacteur
turboréacteur
porte



TRANSPORT AÉRIEN

AÉROPORT

TRANSPORT AÉRIEN

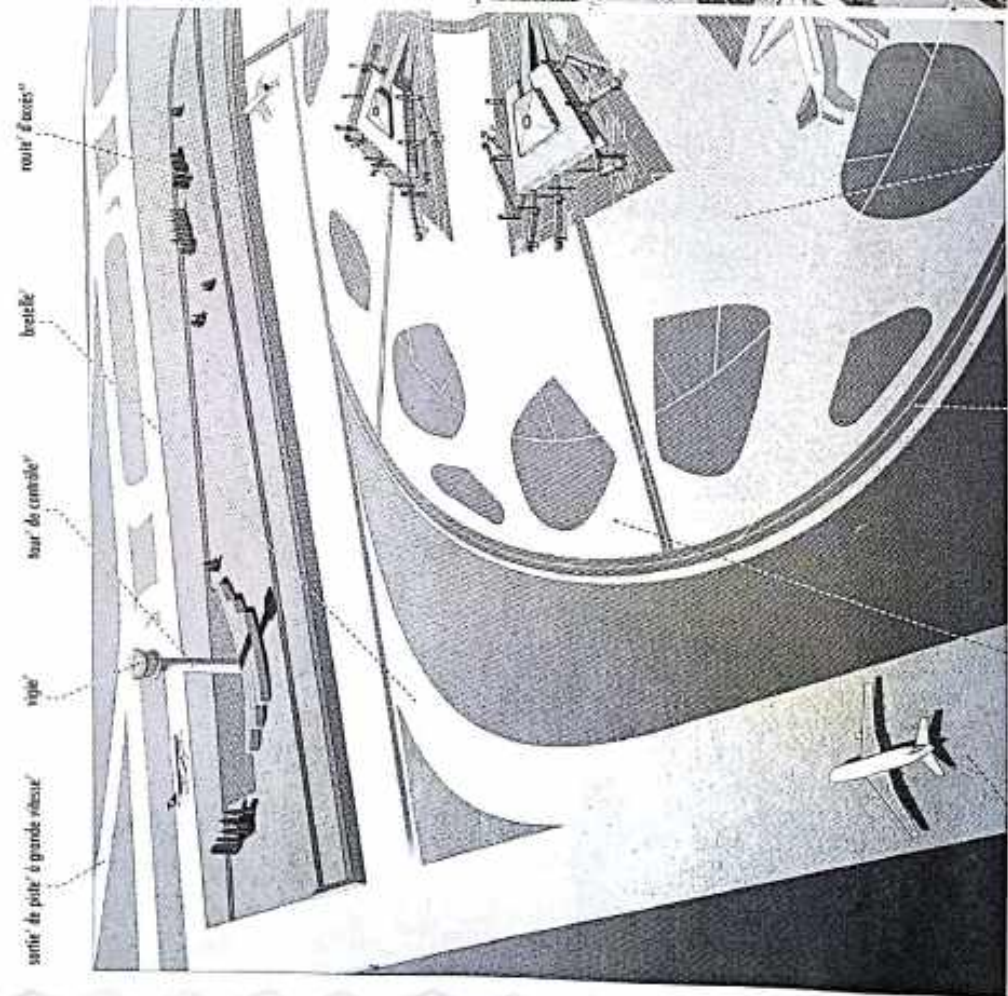
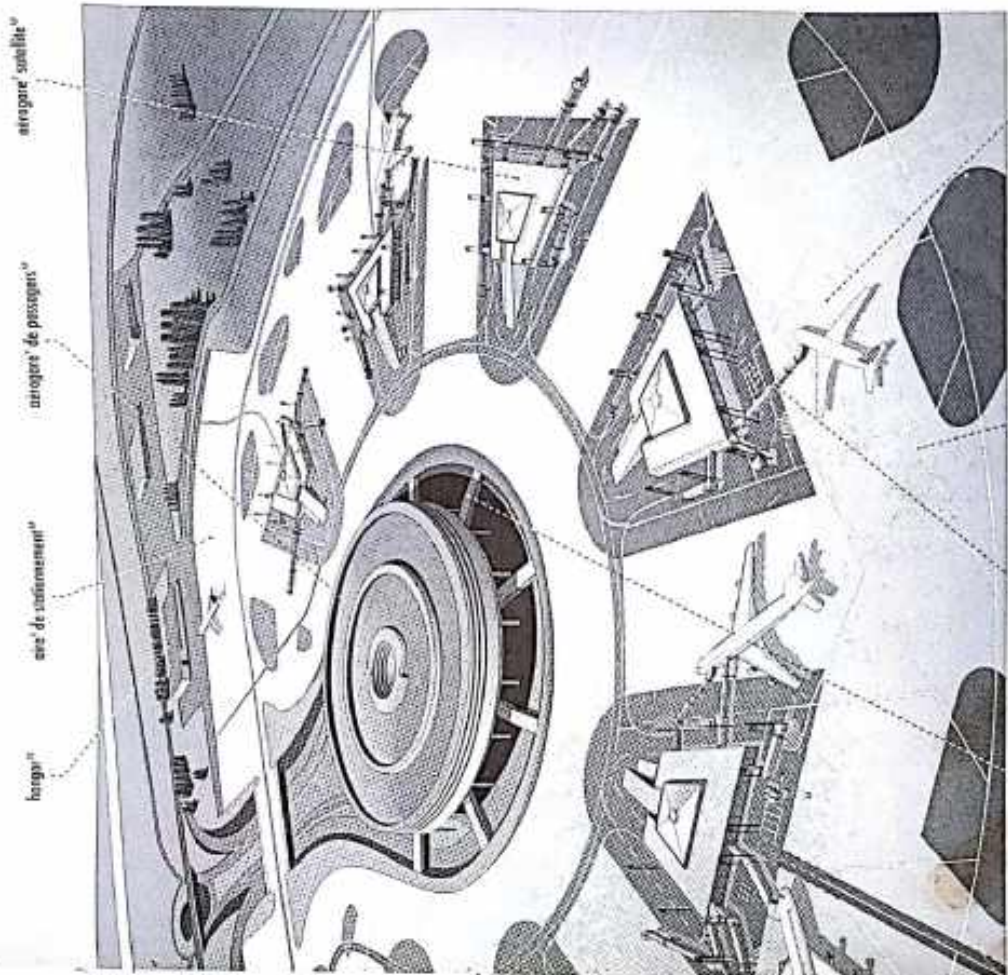



TRANSPORT SPATIAL

NAVETTE SPATIALE

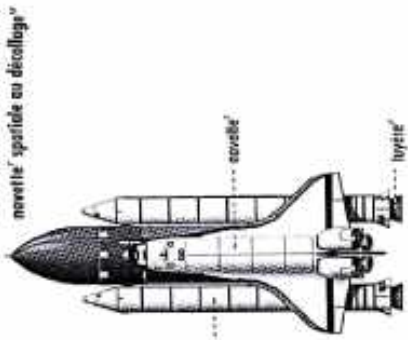

navette spatiale au décollage

fusée de lancement

écouille

traverse

navette spatiale en orbite

gouvernail

moteurs principaux

réservoir

voile

électrique

air

hublot d'observation

laboratoire spatial

porte de la soute

TRANSPORT SPATIAL

SCAPHANDRE SPATIAL

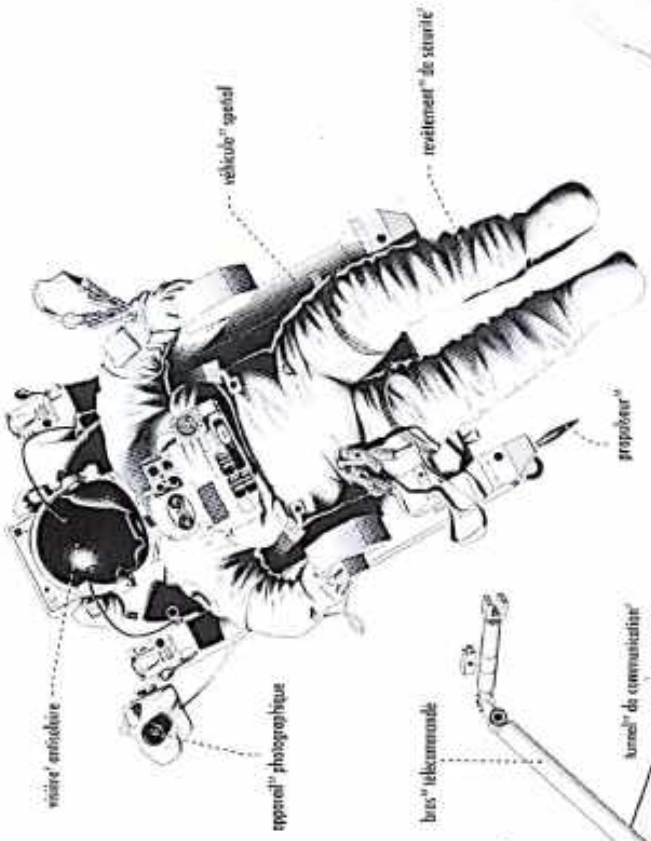

masque antiscorie

appareil photographique

véhicule spatial

bras télécommandé

propulseur

antenne

antenne de communication

poste de pilotage

matras

bouteille d'oxygène





INSTRUMENTS^M À CORDES^F

violon^M africain

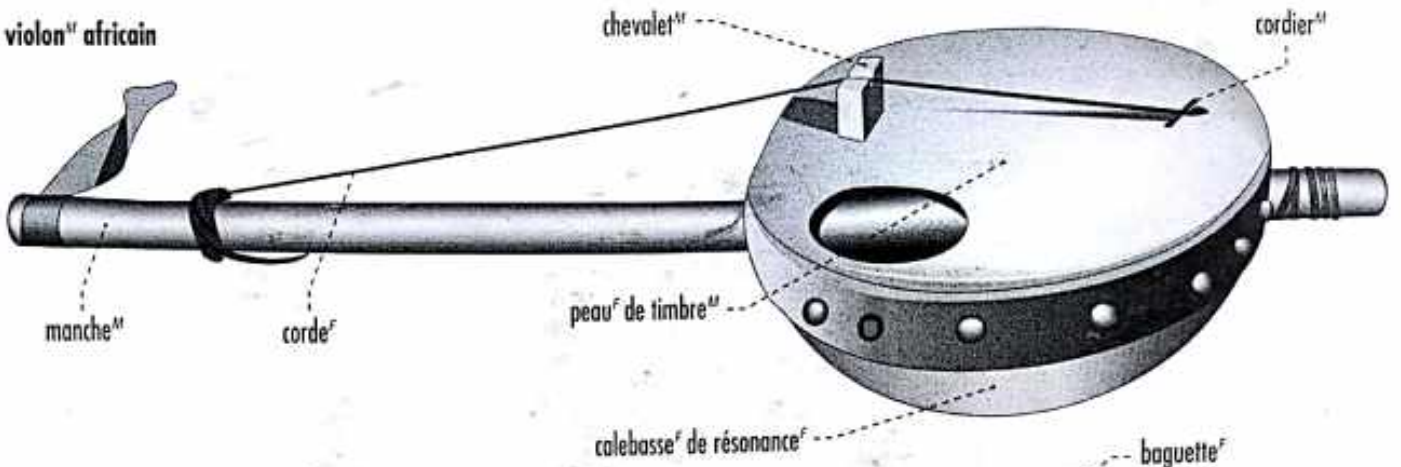

archet^M

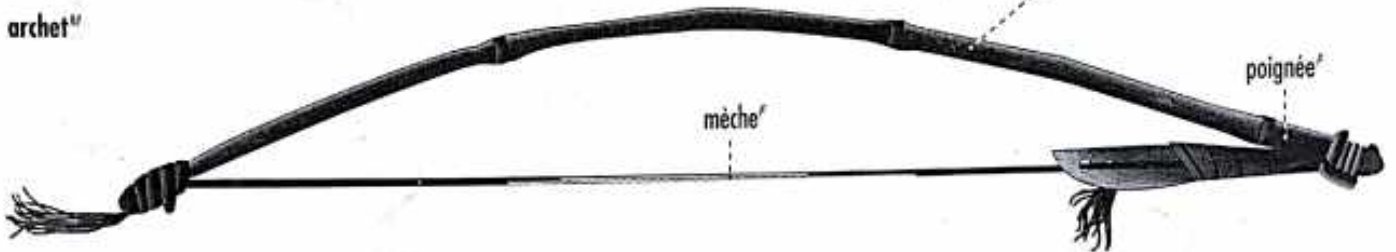

violon^M

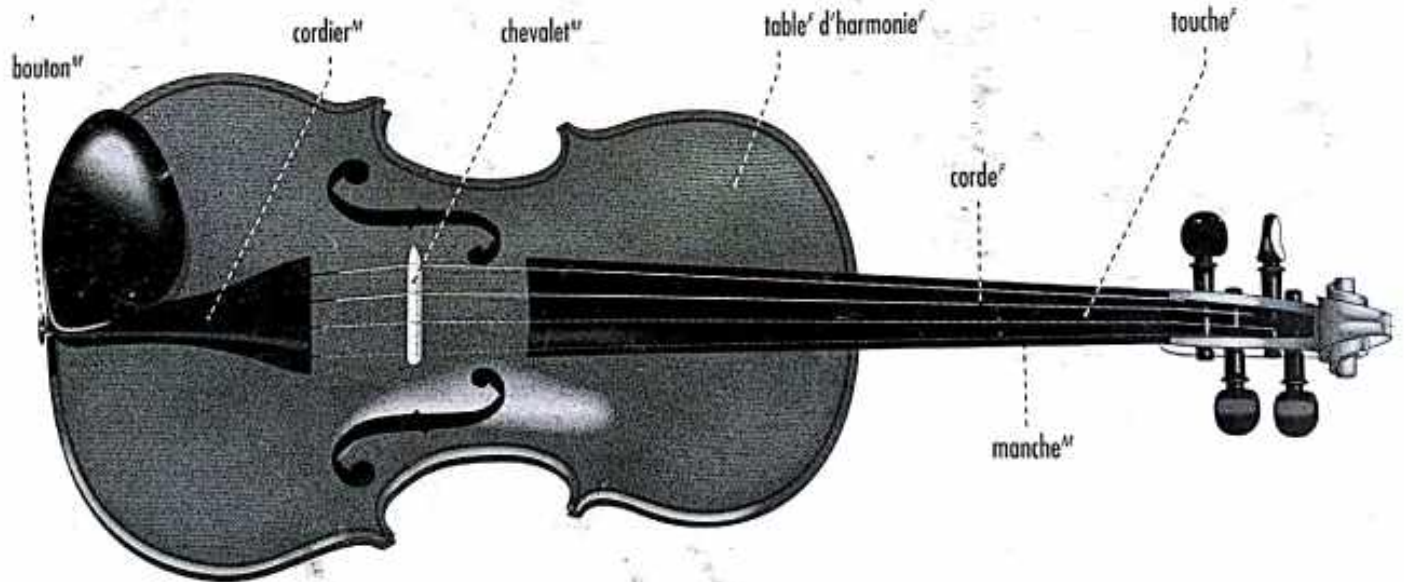

archet^M



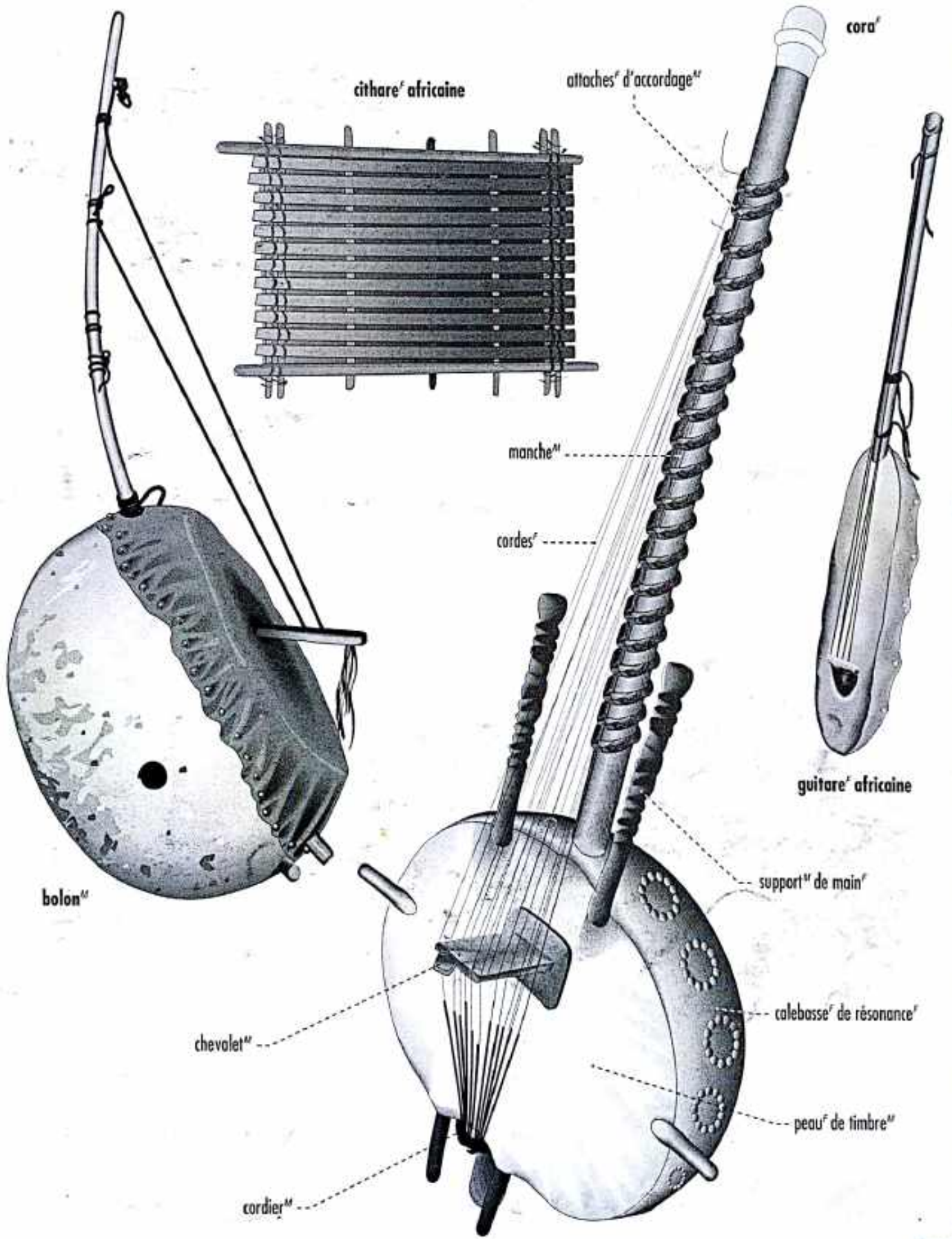



INSTRUMENTS^M À CORDES^F

guitare^F acoustique

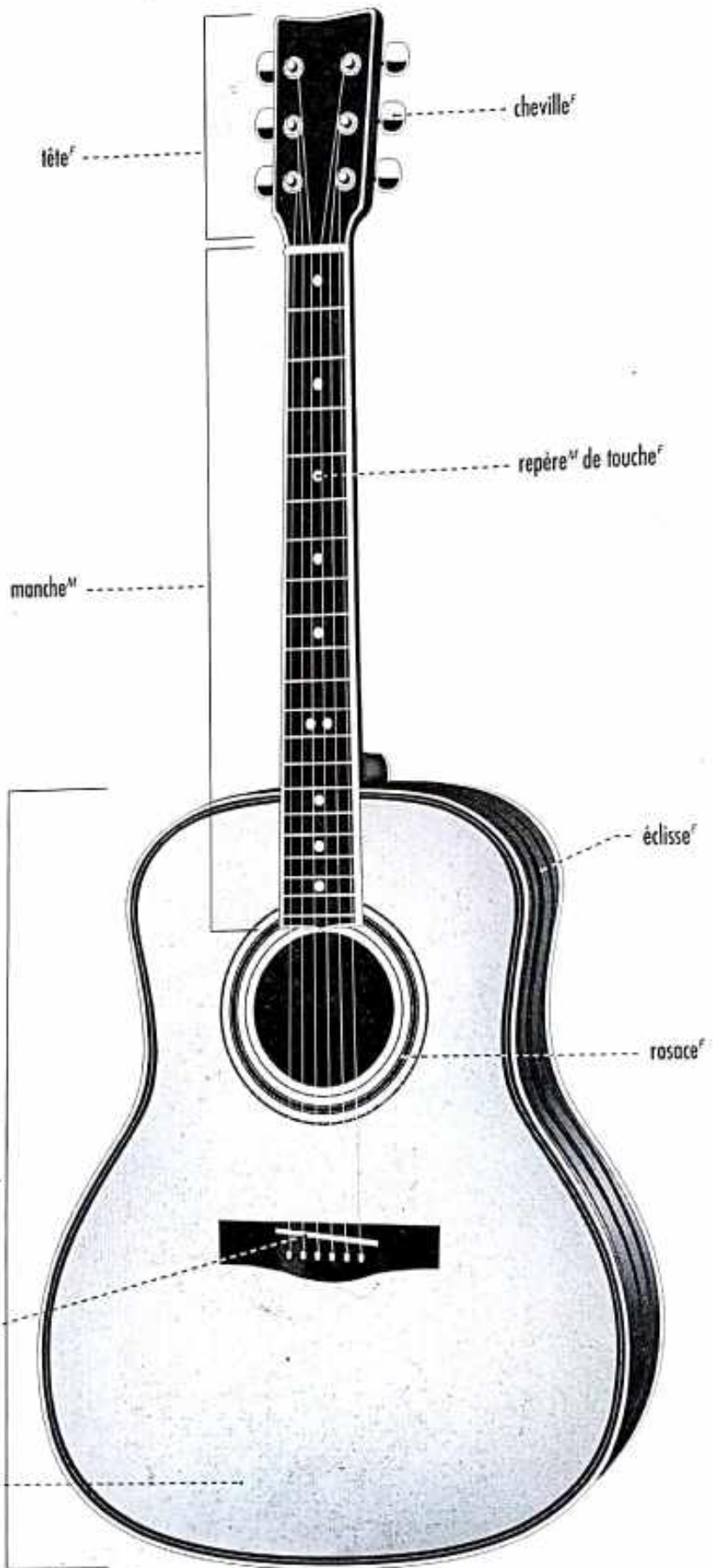



guitare^f électrique





INSTRUMENTS À VENT



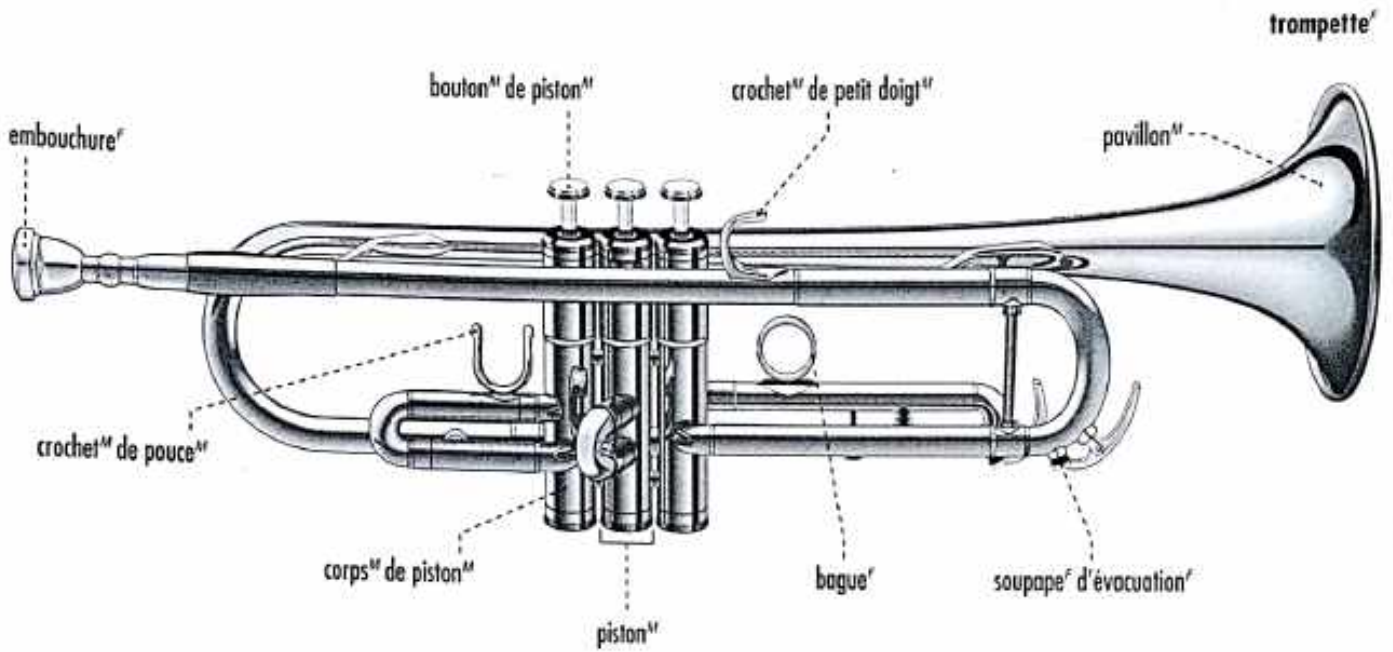



MUSIQUE

INSTRUMENTS À PERCUSSION

balafo^m

clavier^m

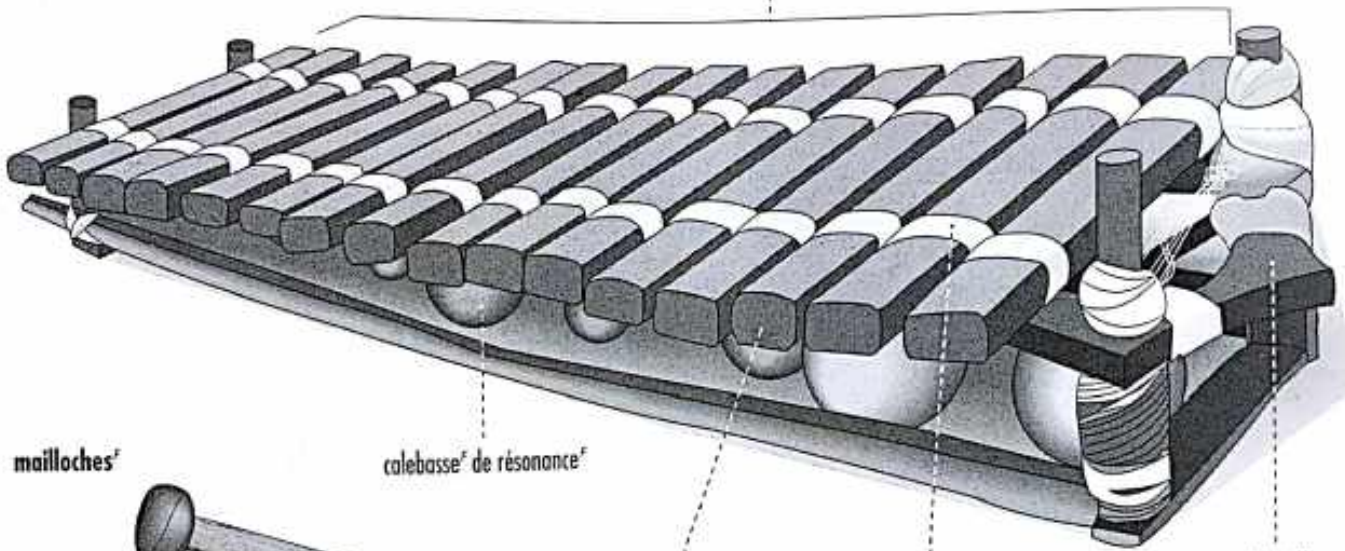

mailloches^f

calabasse de résonance^f

lame^f

attache^f

châssis^m

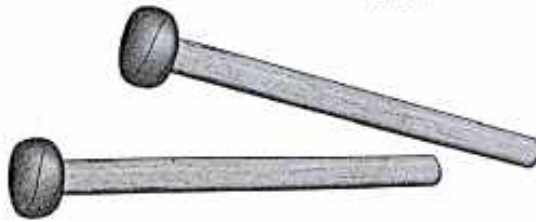

parties d'un tam-tam^m

peau de batterie^f

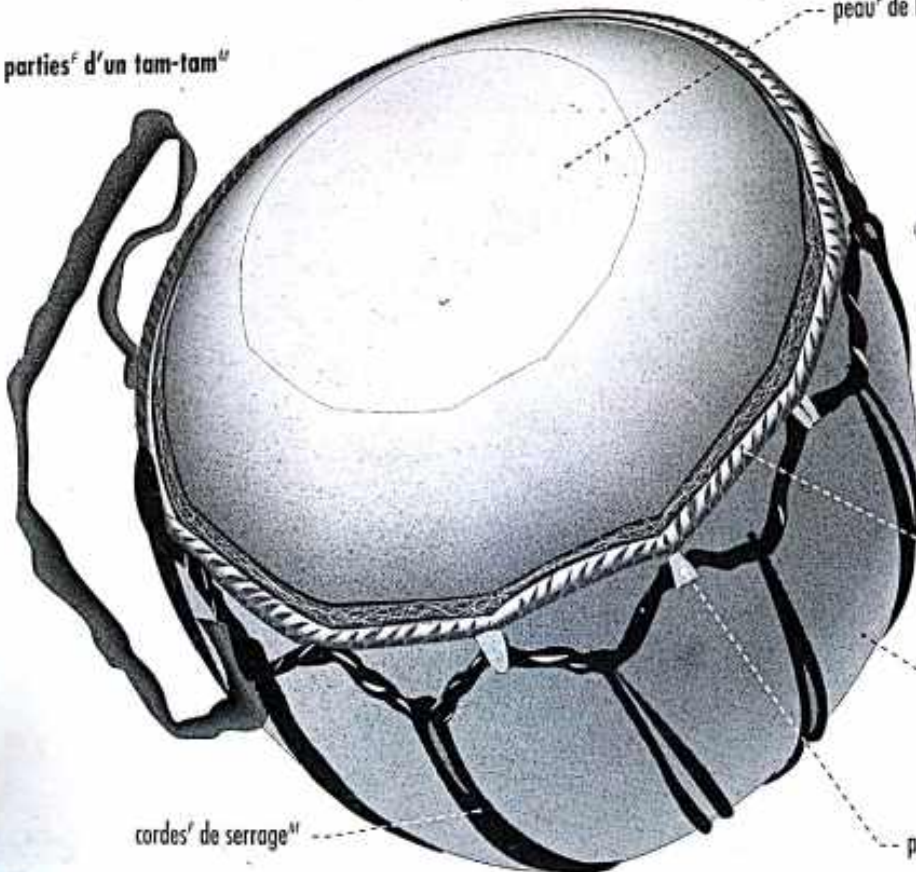

mailloche^f

tendeur^m

caisse de résonance^f

cordes de serrage^m

point d'attache^f





TYPES DE TAM-TAMS



tambour d'aisselle

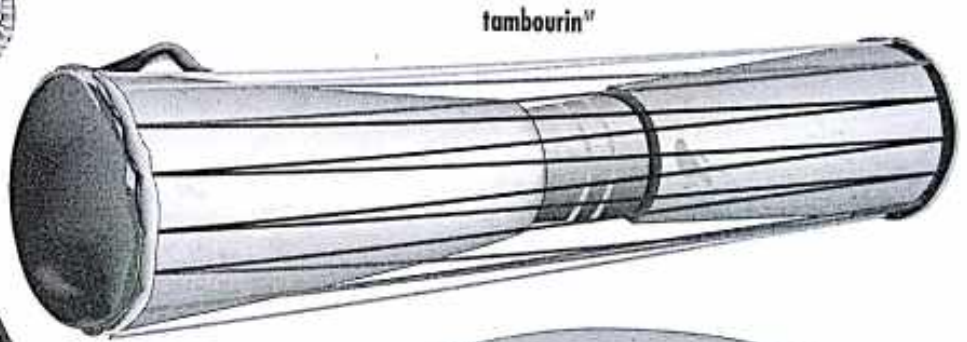

tambourin

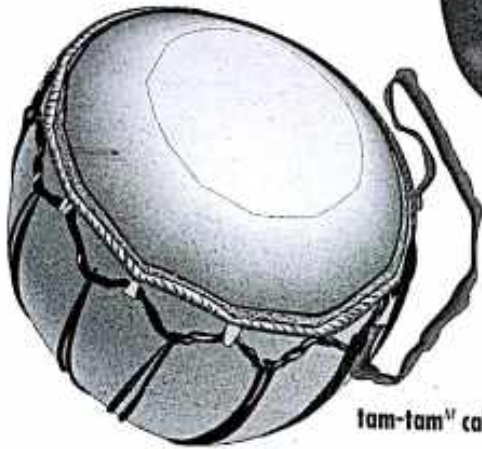

tam-tam calabasse



djembe

tabala

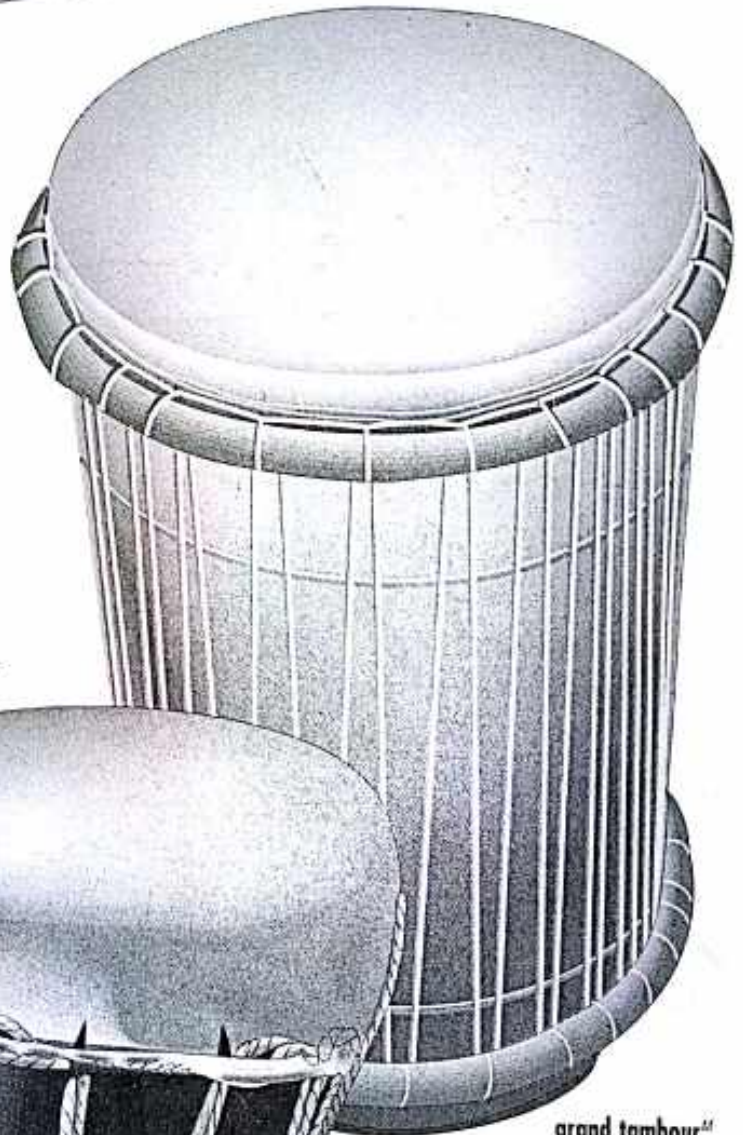
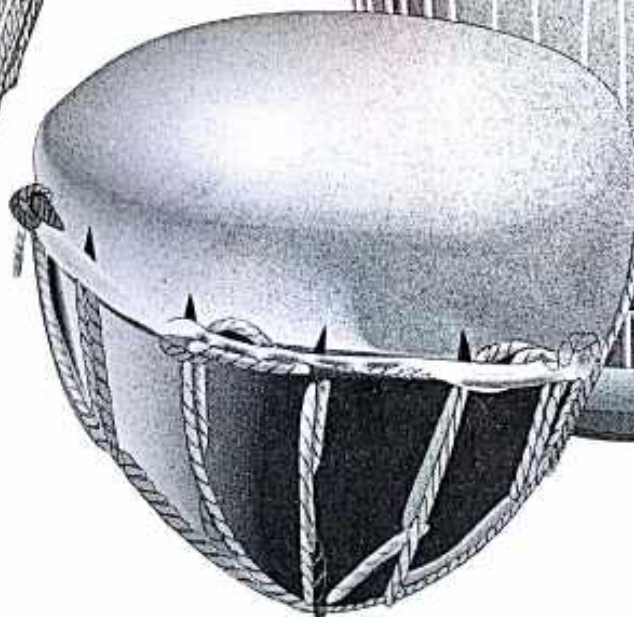

grand tambour



MUSIQUE

INSTRUMENTS^M À PERCUSSION^F

batterie^F



balai^M



mailloches^F

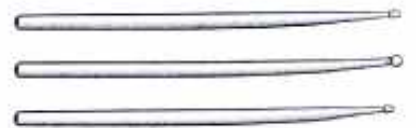

baguettes^F



CASTAGNETTES^f

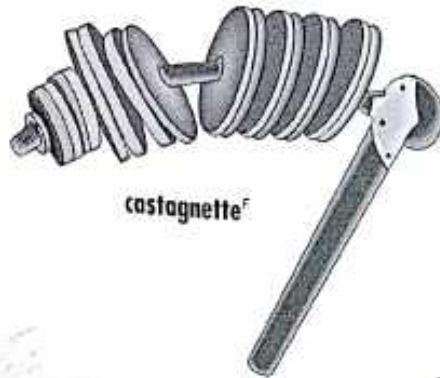

castagnette^f

castagnette^f calebasse^f

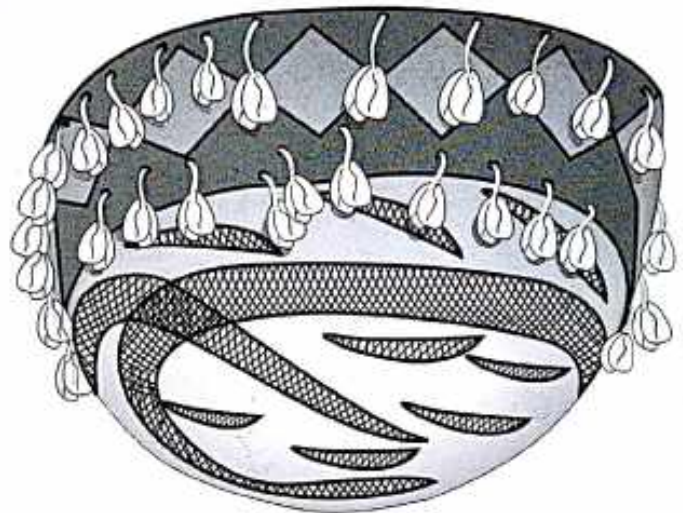

hochet^m



INSTRUMENT^m ÉLECTRONIQUE

synthétiseur^m



lecteur^m de disquette^f

contrôle^m du volume^m

contrôle^m du séquenceur^m

fonctions^f système^m

modification^f fine des variables^f

programmation^f des voix^f

clavier^m

affichage^m des fonctions^f

modulation^f de la hauteur^f du son^m

modulation^f du timbre^m du son^m

sélecteur^m de programme^m



SPORTS D'ÉQUIPE

FOOTBALL

footballeur

maillot

ballon de football



218 mm

short

protège-tibia

chaussure de football

crampons

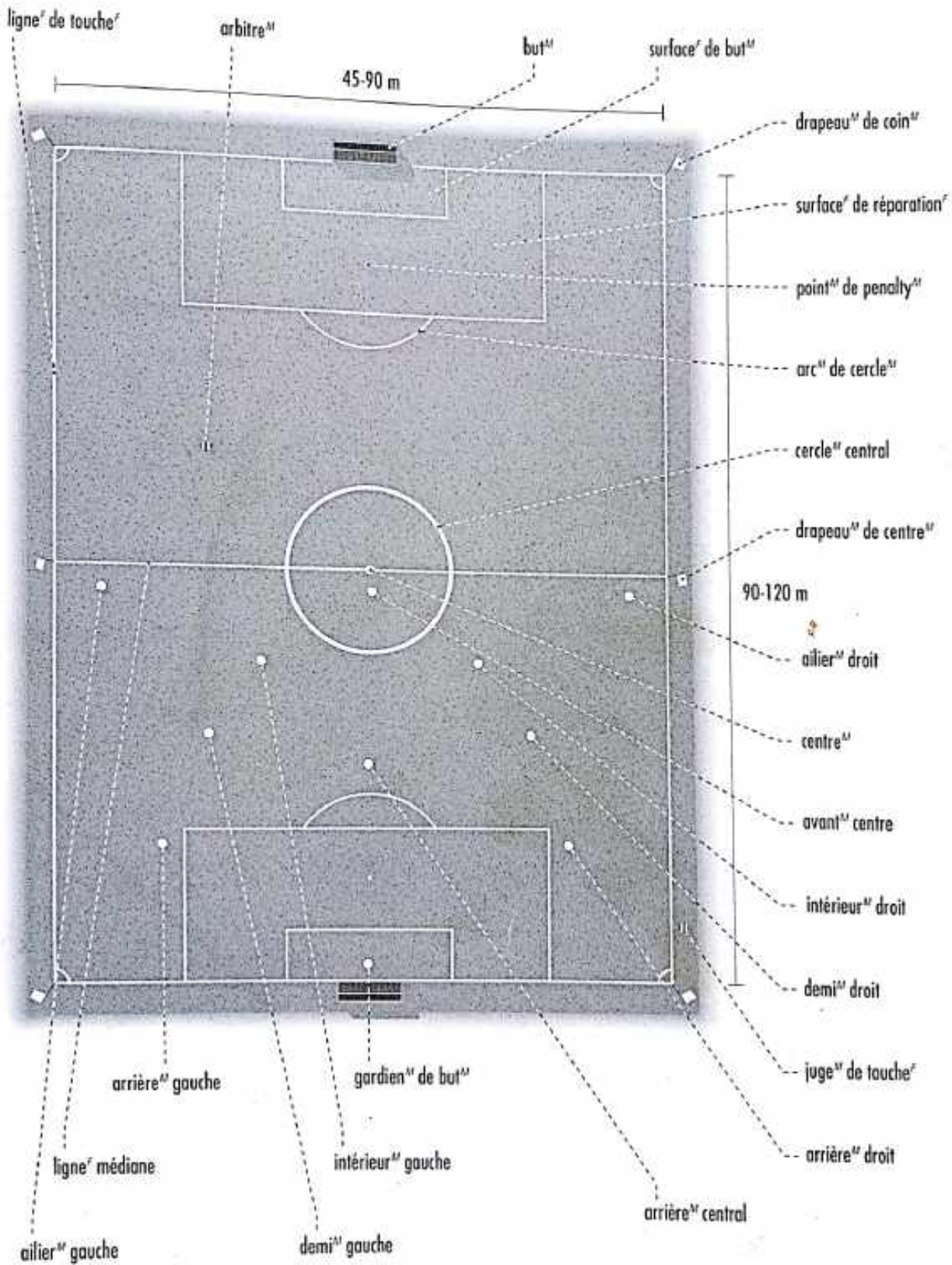



SPORTS D'ÉQUIPE

BASKETBALL

terrain

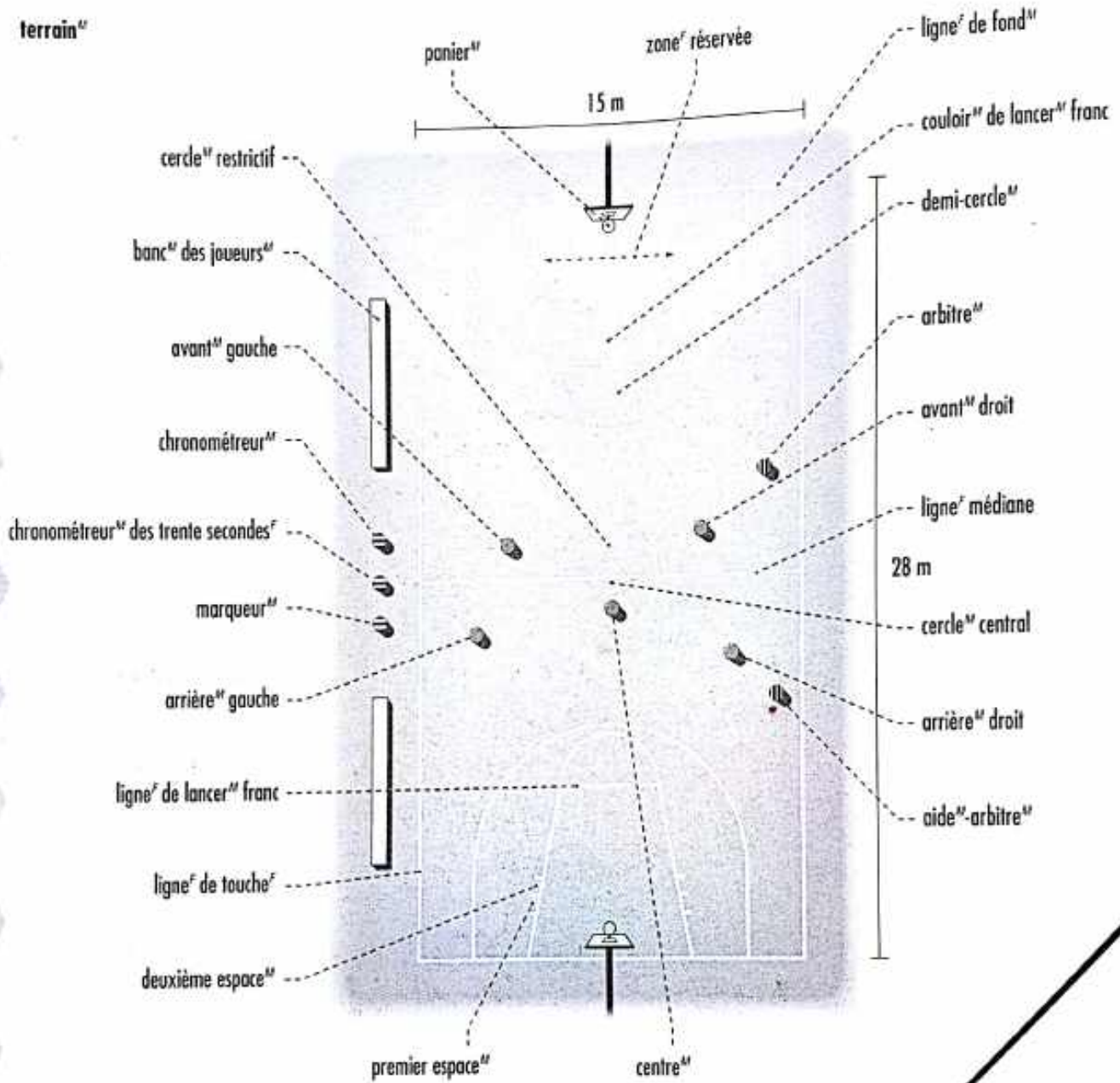

ballon de basket



244 mm

panier

panneau

anneau

filet

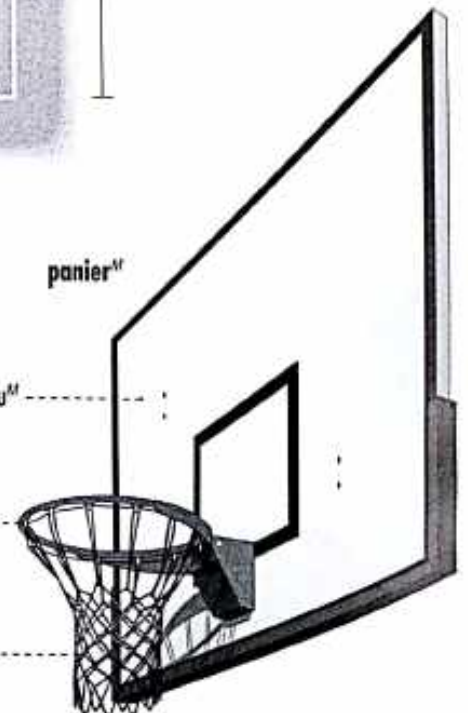



HANDBALL

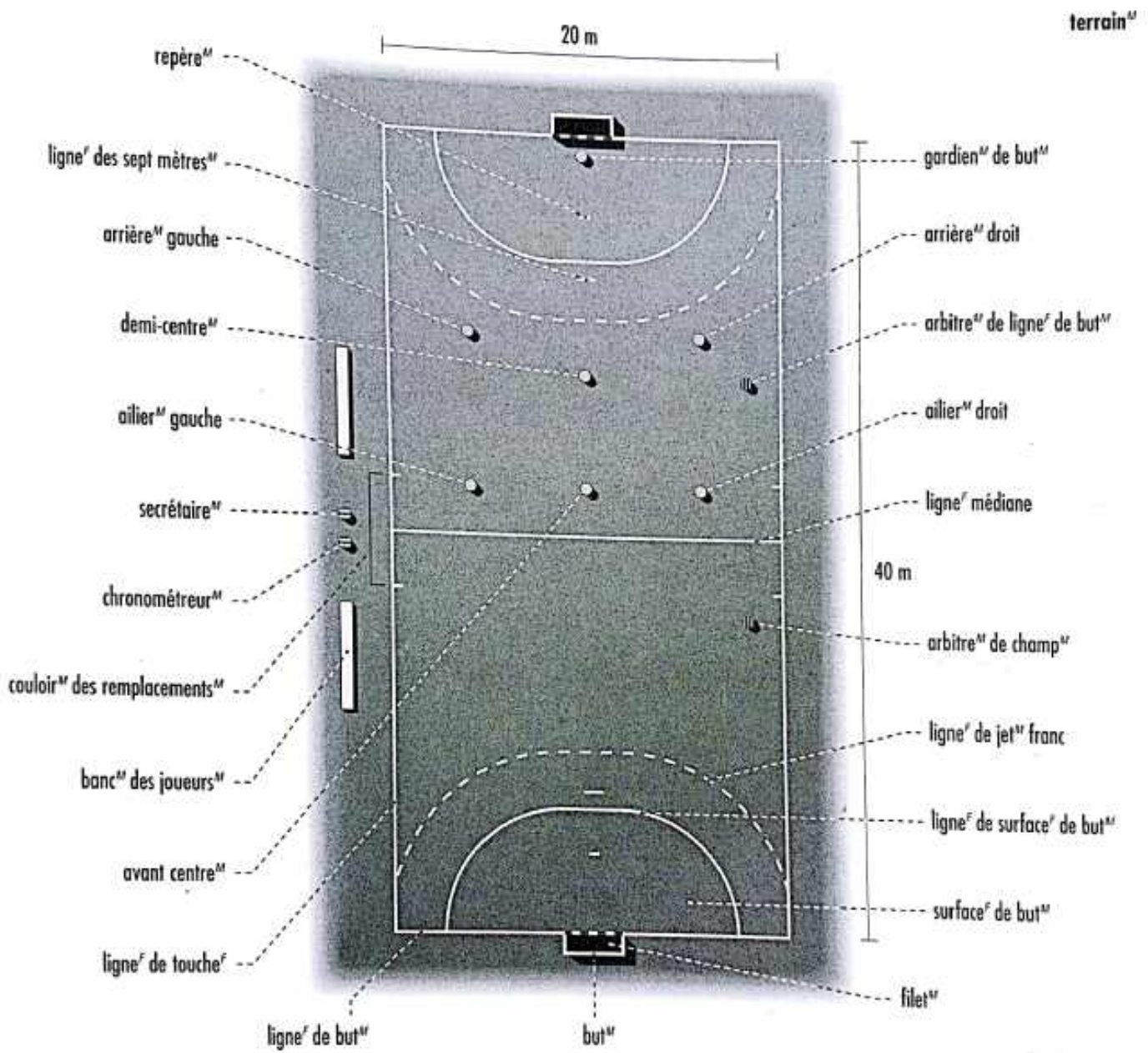

ballon de handball

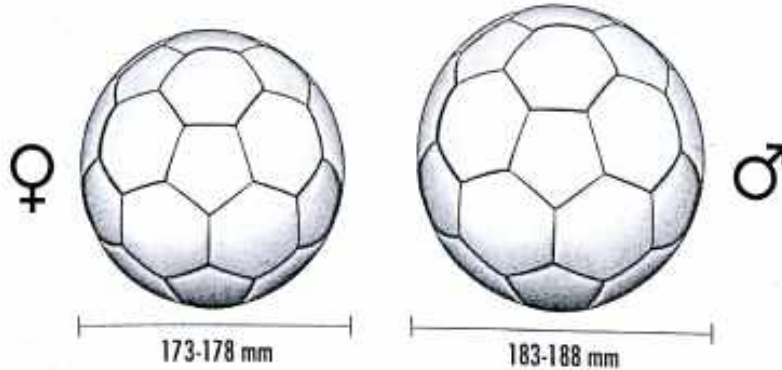



SPORTS D'ÉQUIPE

VOLLEYBALL

terrain

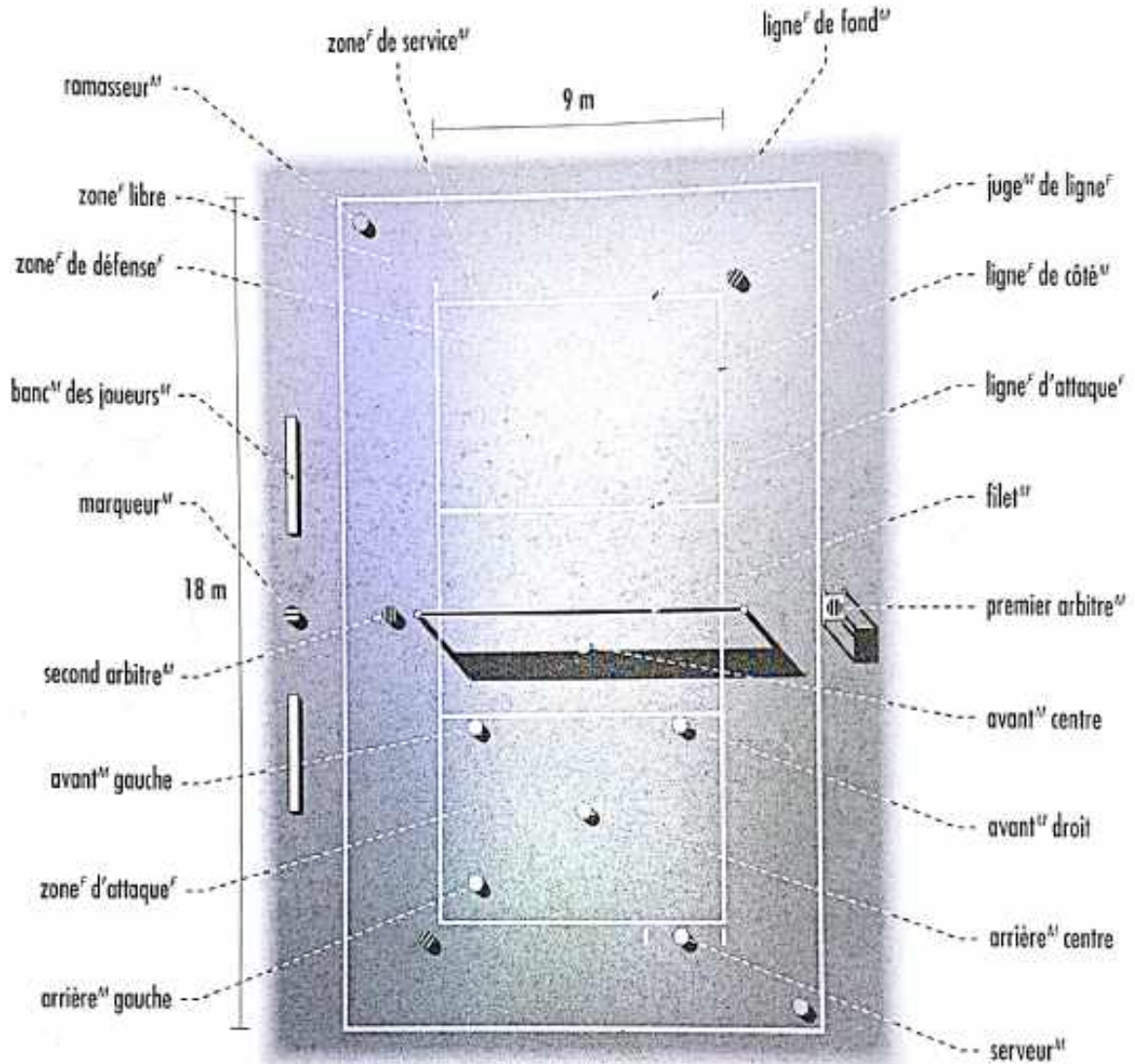

filet

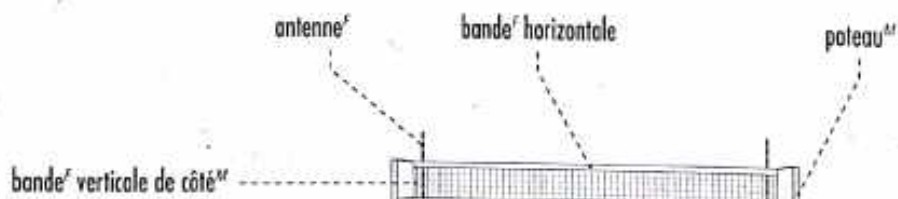

ballon de volleyball



206-213 m



TENNIS DE TABLE

table

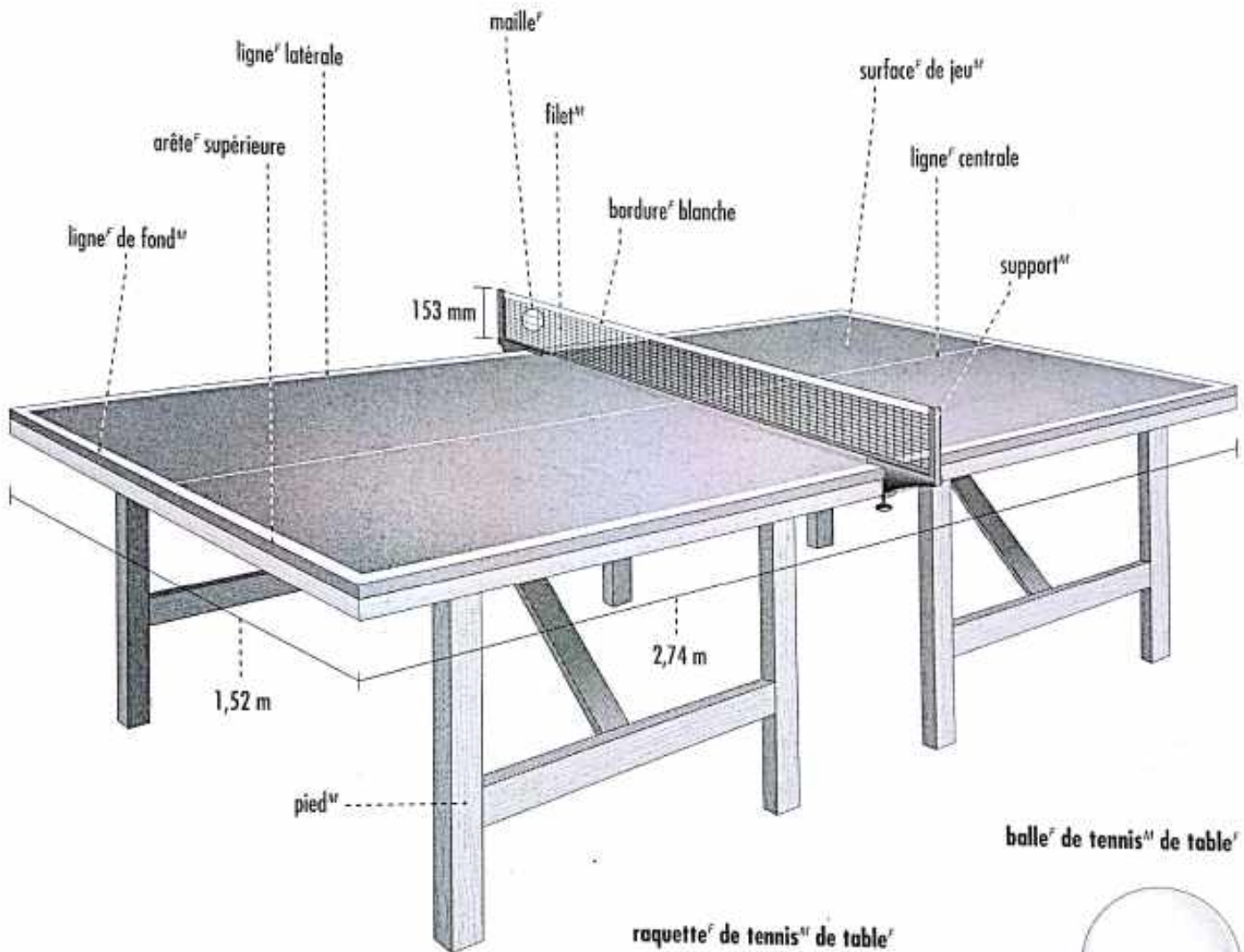

balle^e de tennis^e de table



raquette^e de tennis^e de table

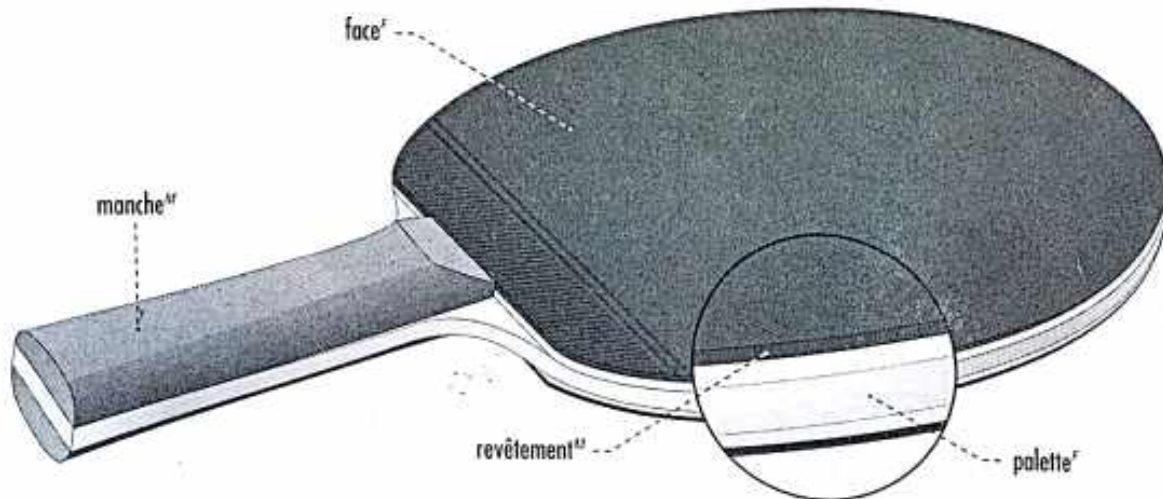



SPORTS D'ÉQUIPE

TENNIS^M

terrain^M

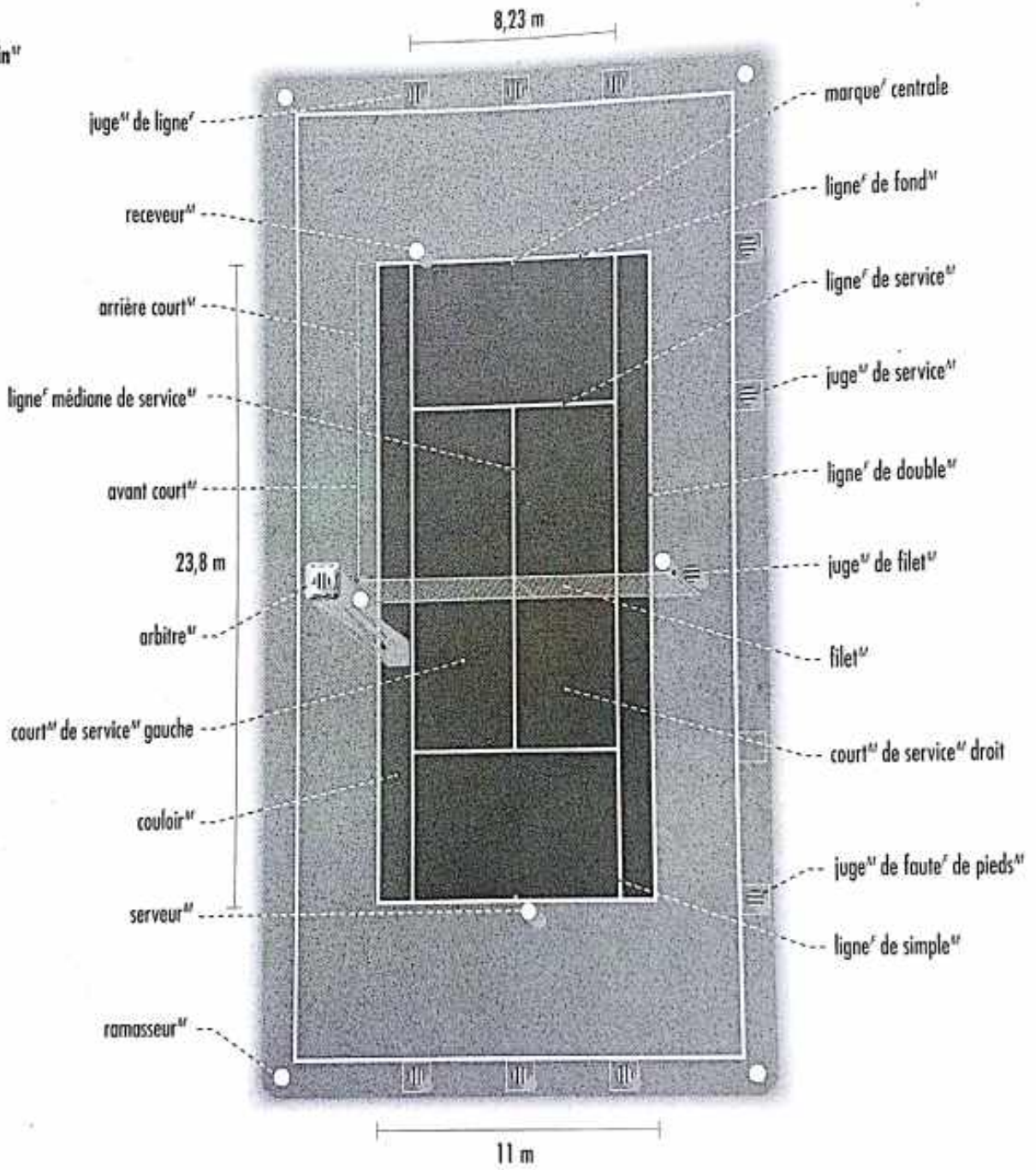

filet^M





joueuse^F de tennis^M



balle^F de tennis^M



64-68 mm

raquette^F de tennis^M

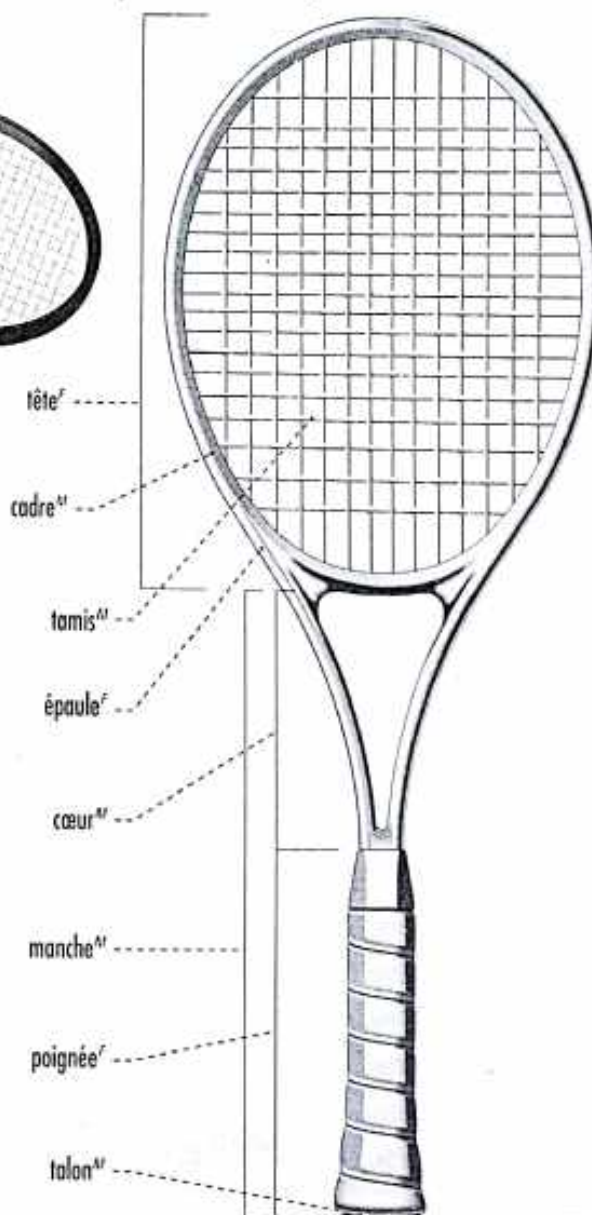



SPORTS NAUTIQUES

NATATION

plongeon^m de départ^m



crawl^m

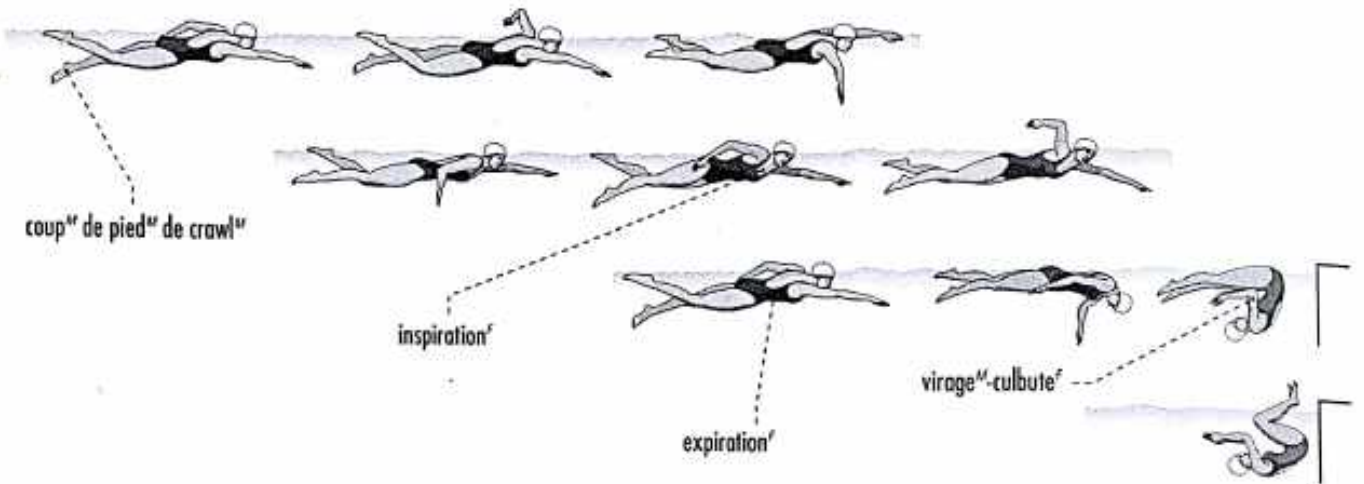

coup^m de pied^m de crawl^m

inspiration^f

expiration^f

virage^m culbute^f

mur^m de virage^m

brasse^f

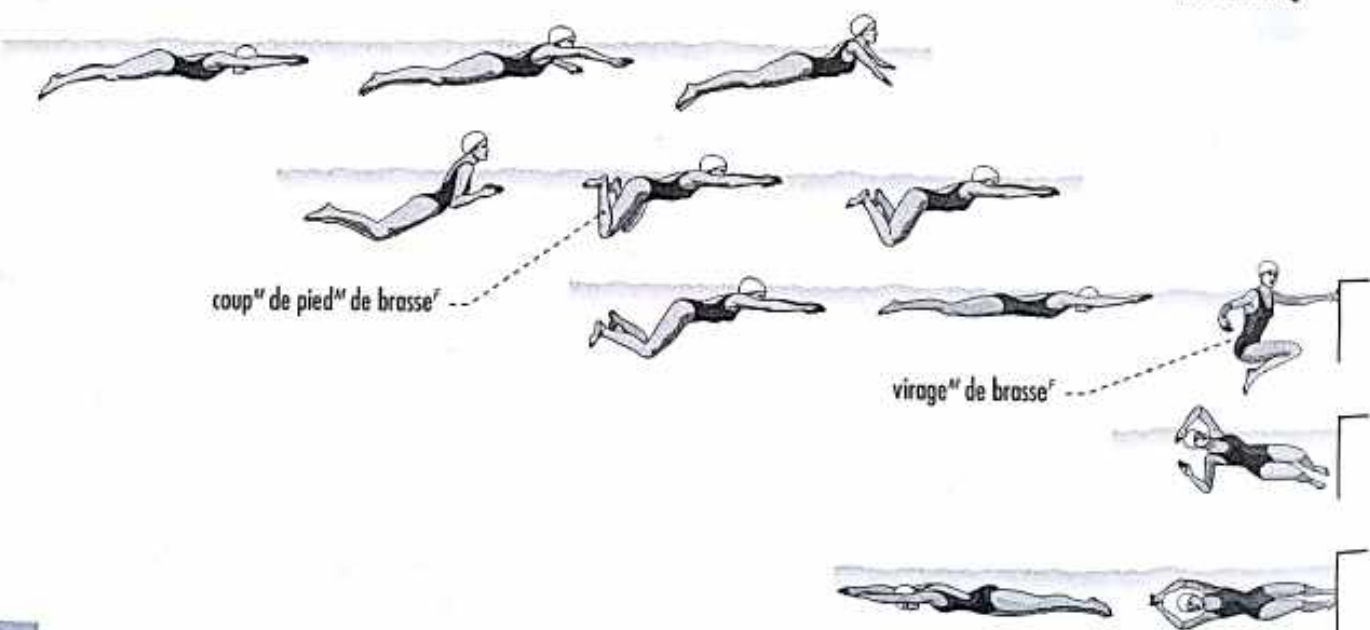

coup^m de pied^m de brasse^f

virage^m de brasse^f



départ^m de dos^m



nage^f sur le dos^m

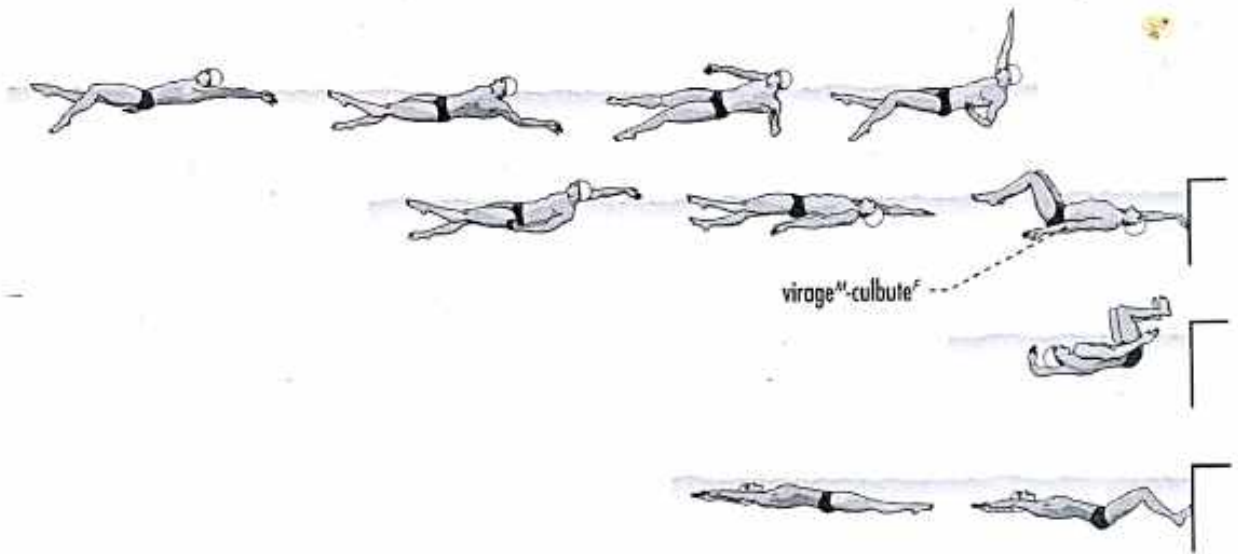

papillon^m

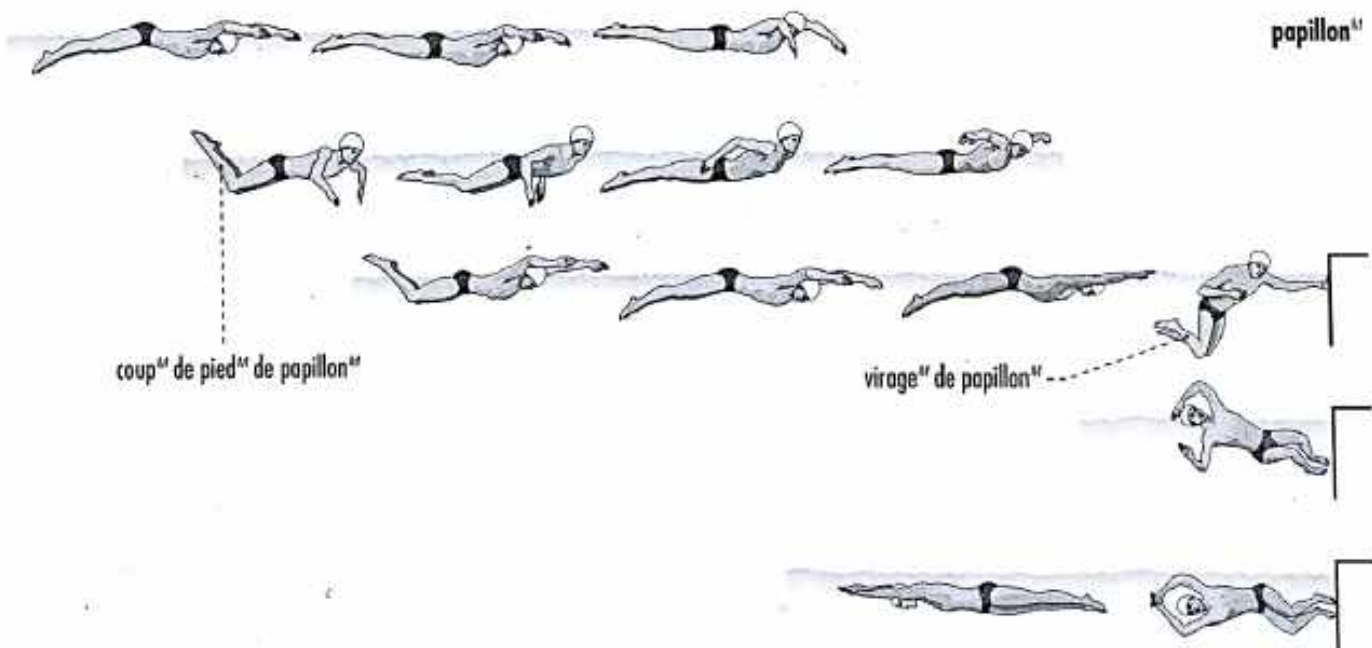



ATHLÉTISME

stade

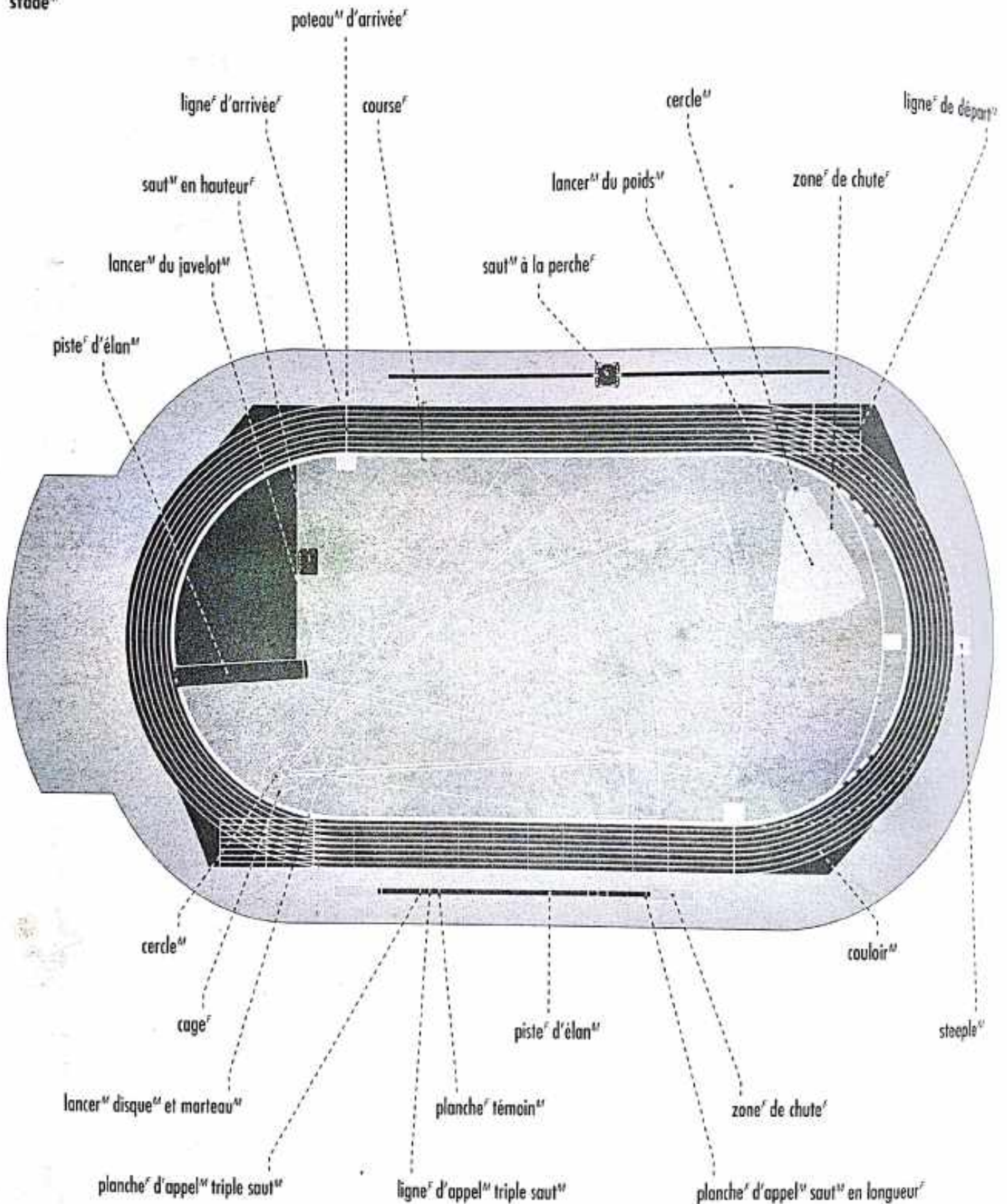



sifflet^m



maillot^m

dossard^m

short^m

chaussure^f de piste^f

sabot^m

fixation^f

cran^m

embase^f

bloc^m

pointe^f

crémaillère^f

ligne^f de couloir^m

ligne^f de départ^m

bloc^m de départ^m

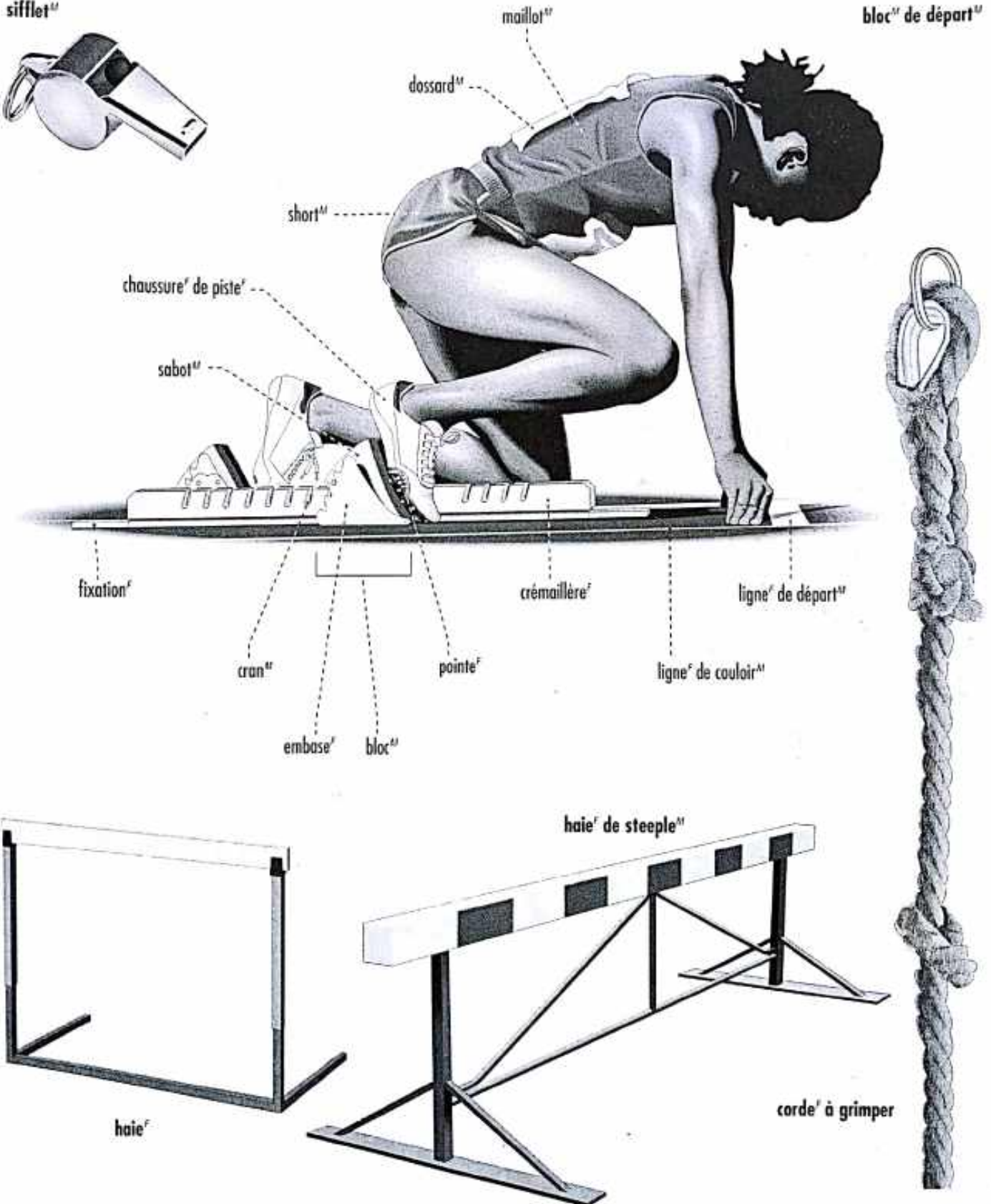

haie^f de steeple^m

haie^f

corde^f à grimper



SPORTS ATHLÉTIQUES

LANCERS^M

marteau^M

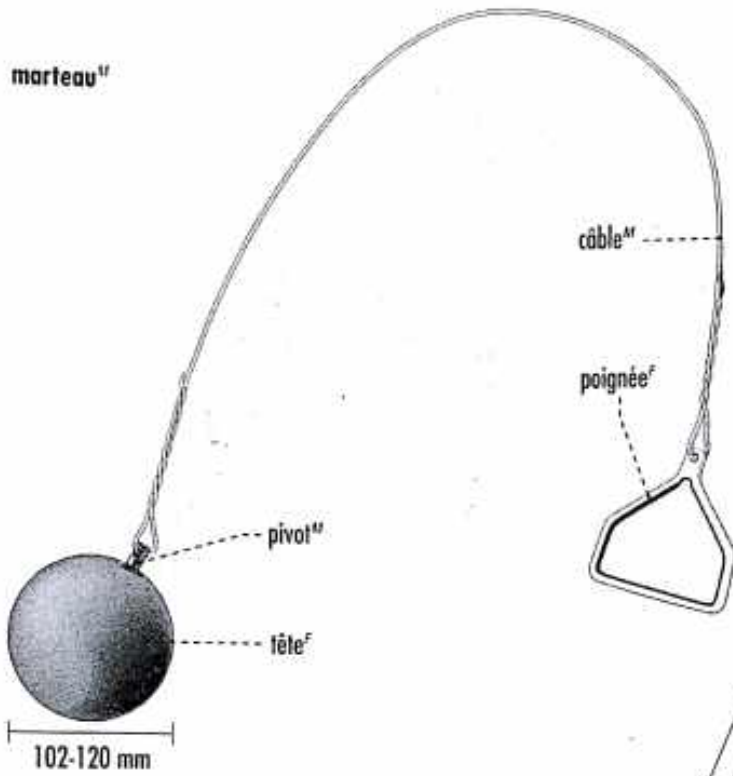

poids^M



javelots^M

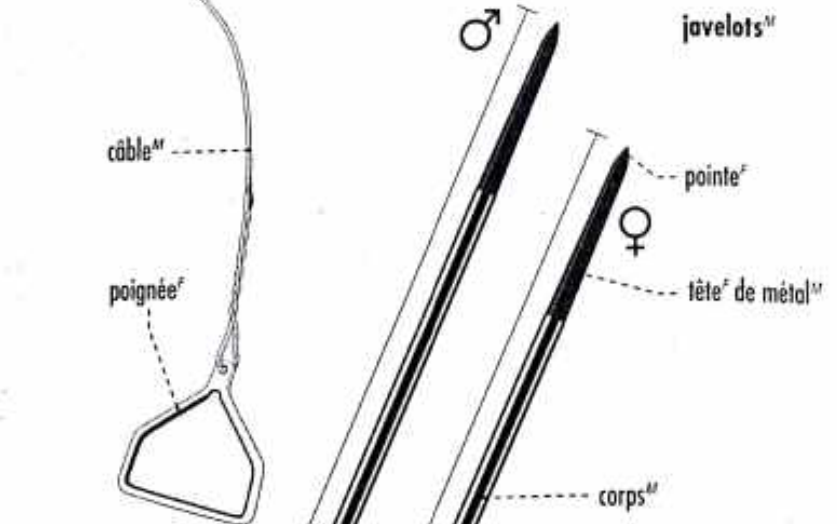

corde de prise^F

2,6-2,7 m

2,2-2,3 m

disques^M

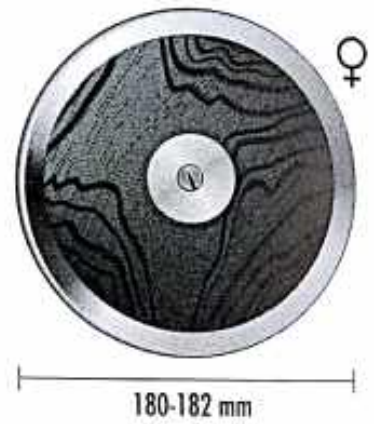

poids^M

jante^F

corps^M

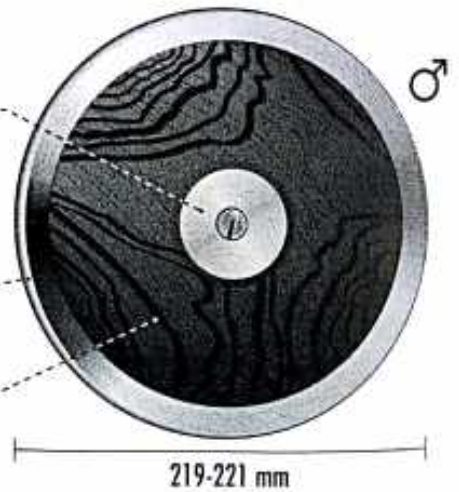



LUTTE^F AFRICAINE

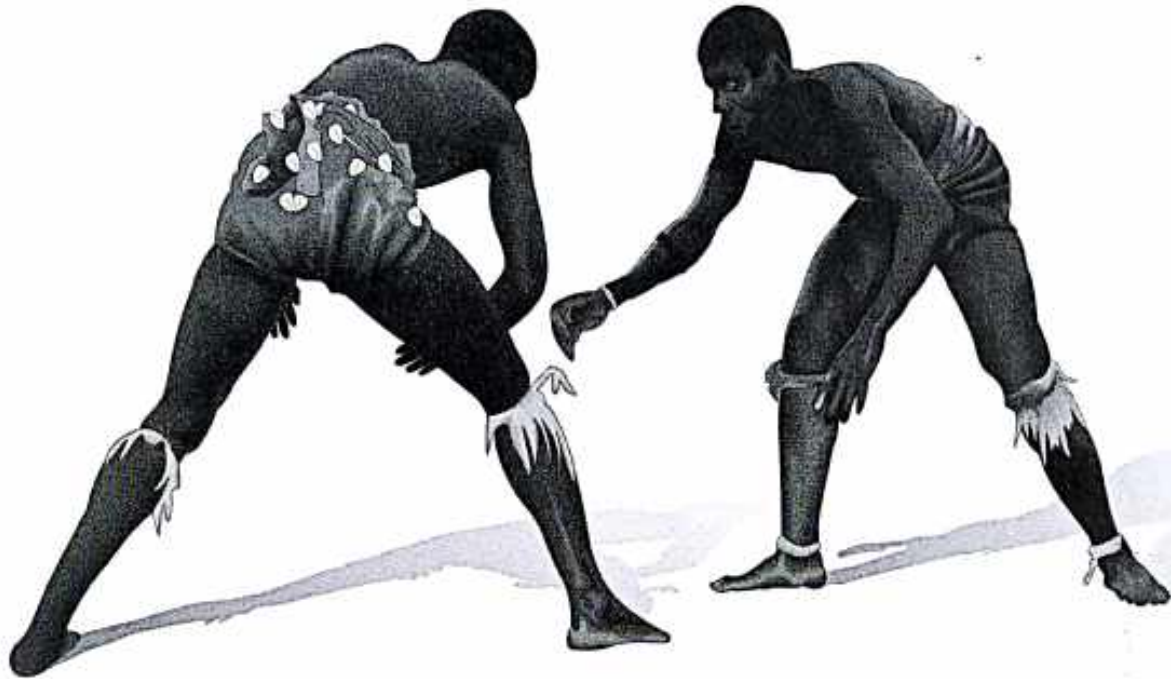

EXEMPLES^M DE PRISES^F



clé^F de bras^M



immobilisation^F



grand fauchage^M extérieur



projection^F d'épaule^F par un côté^M



grand fauchage^M intérieur



étranglement^M



projection^F en cercle^M



hanche^F ailée

JUDO^M

costume^M de judo^M





SPORTS DE COMBAT

BOXE^F

ring^M

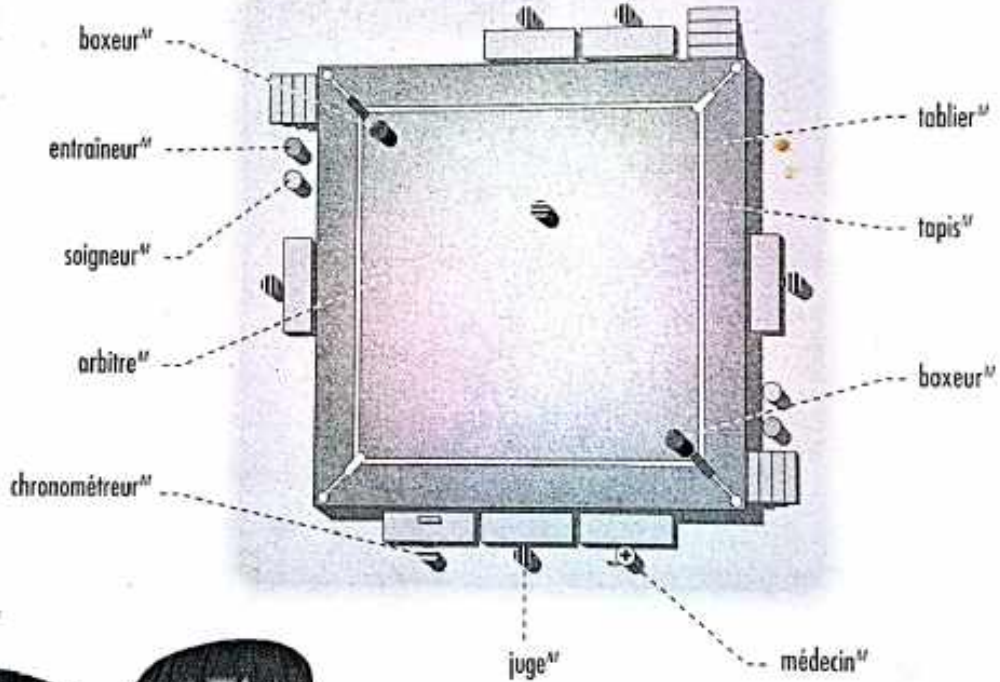
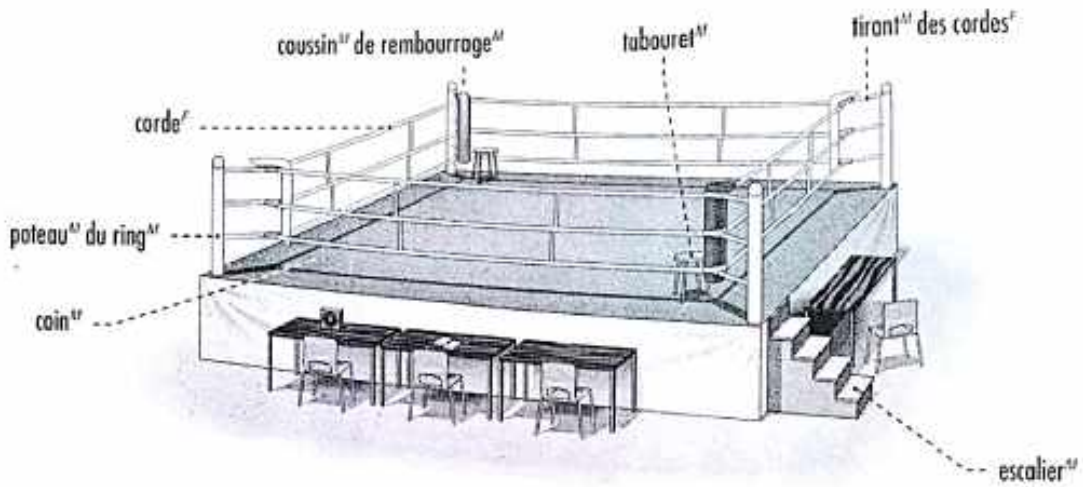

gants^M de boxe^F

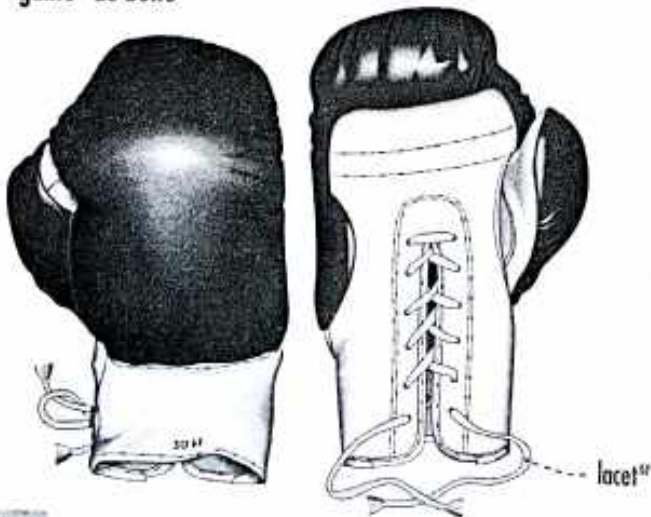

protège-dents^M



bandage^M





CARTES^f

cœur^m



carreau^m



trèfle^m



pique^m



DOMINOS^m

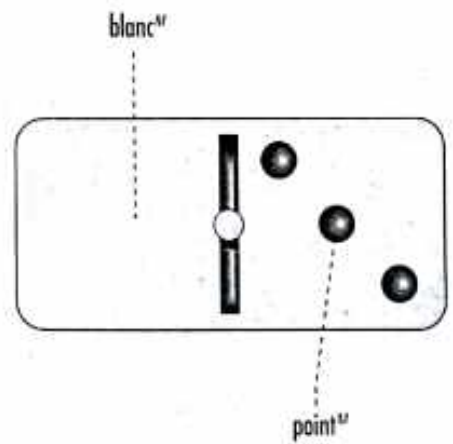
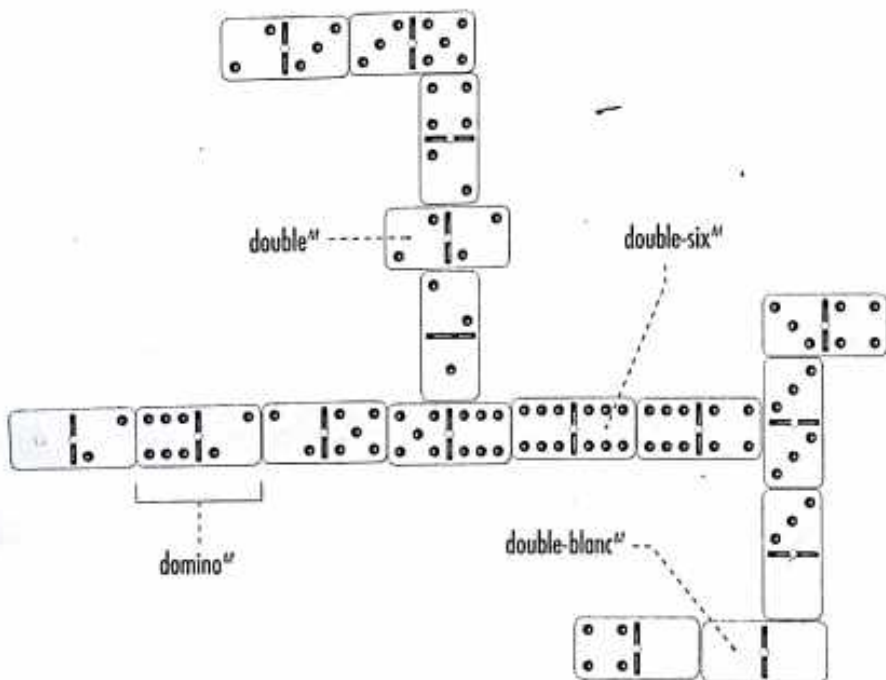



JEUX

ÉCHECS^M

SCRABBLE^M

échiquier^M

case^F blanche

case^F noire

Noirs^M



notation^F algébrique

Blancs^M

mot^M horizontal grille^F

case^F de couleur

case^F de "mot^M compte double"

mot^M vertical

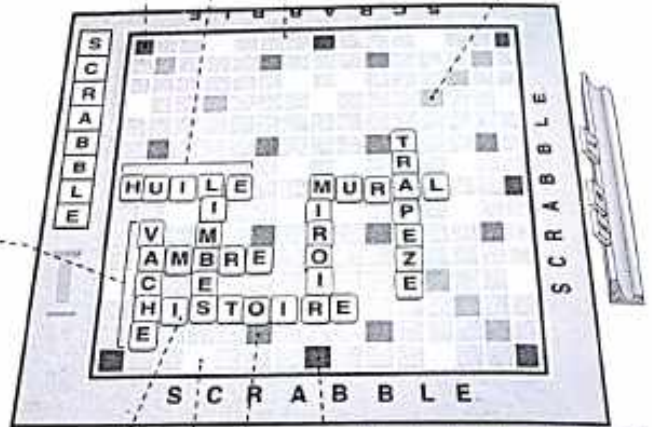

lettre^F

chevalet^M

case^F de "lettre^F compte double"

case^F de "lettre^F compte triple"

case^F de "mot^M compte triple"

JEU^M DE PETITS CHEVAUX^M

cheval^M

circuit^M

plateau^M

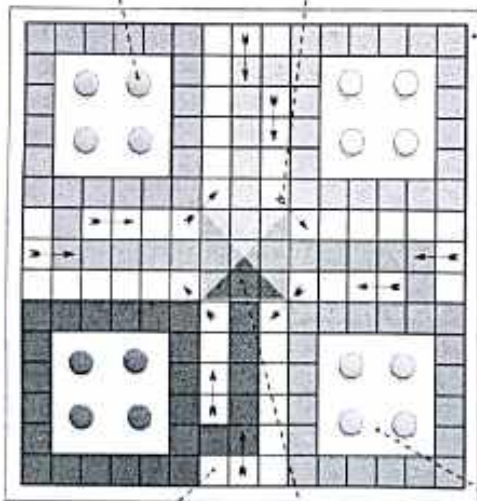

dé^M

boîte^F à dé^M

case^F

home^M

écurie^F

DAMES^F

damier^M

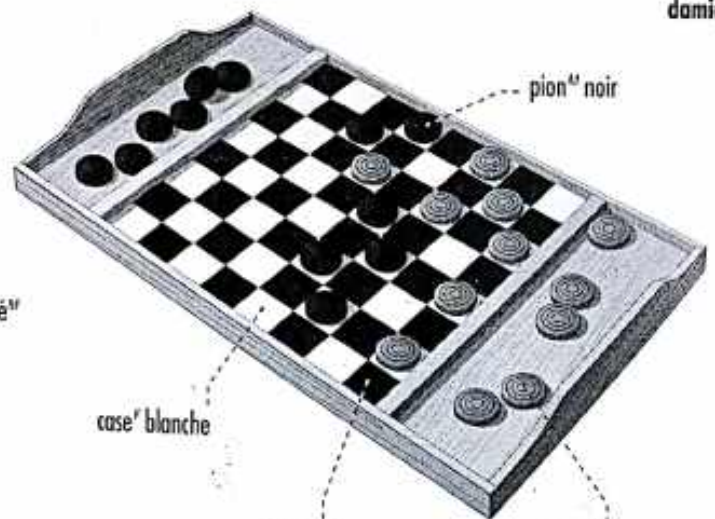

pion^M noir

case^F blanche

case^F noire

pion^M blanc

JEUX



WALÉ^M

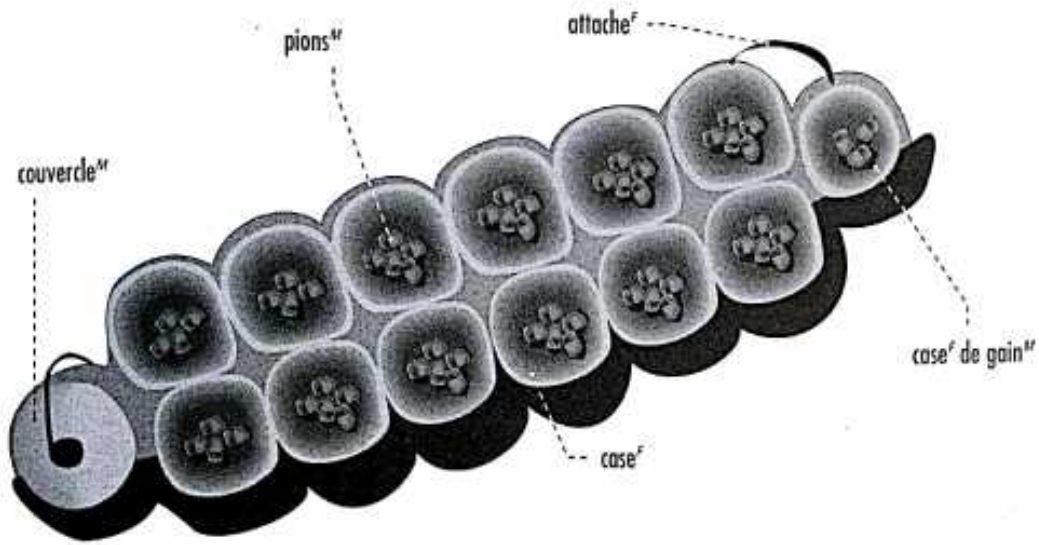

PÉTANQUE^F



BABY-FOOT^M

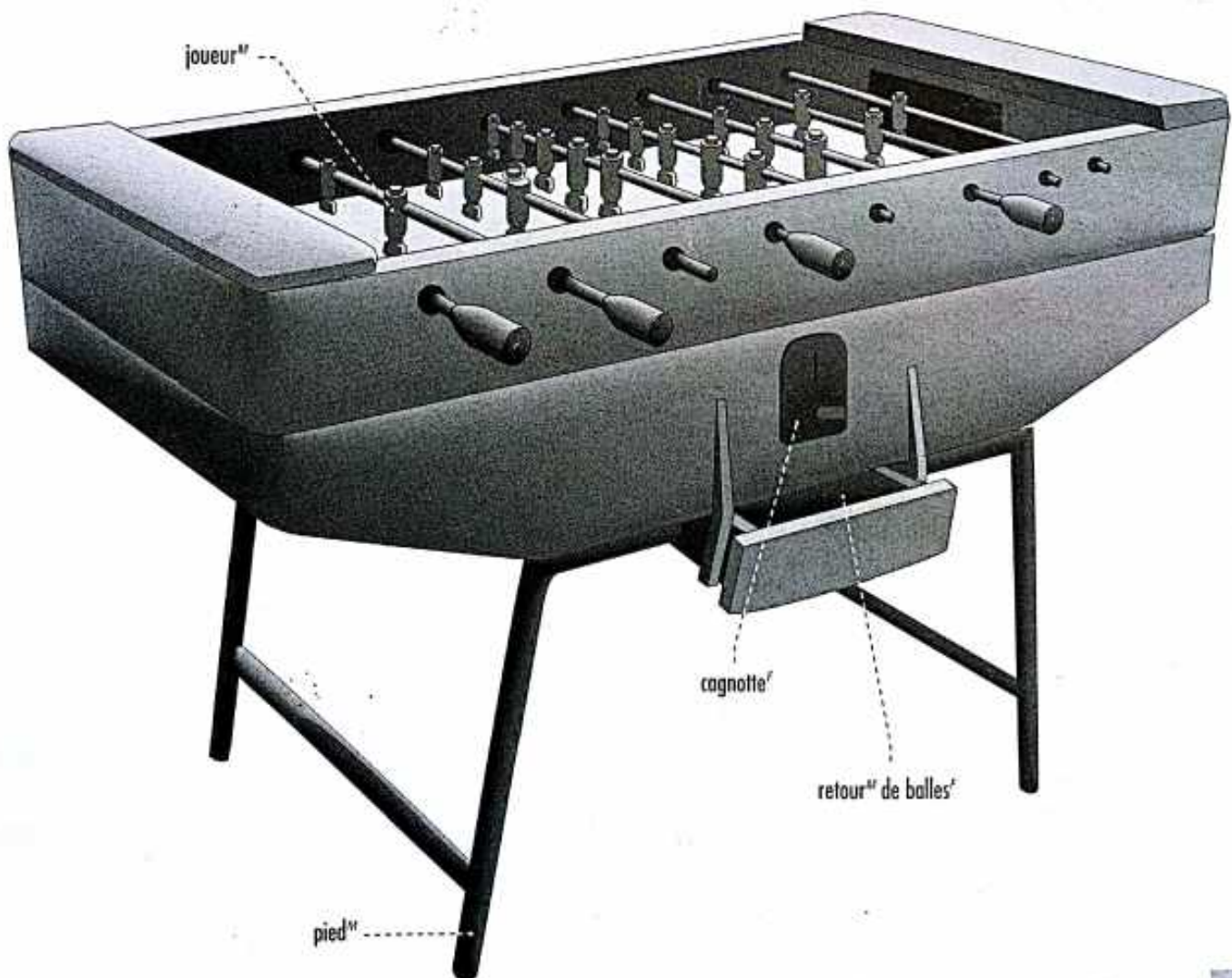



APPAREILS DE MESURE

MESURE DE LA TEMPÉRATURE

thermomètre^M

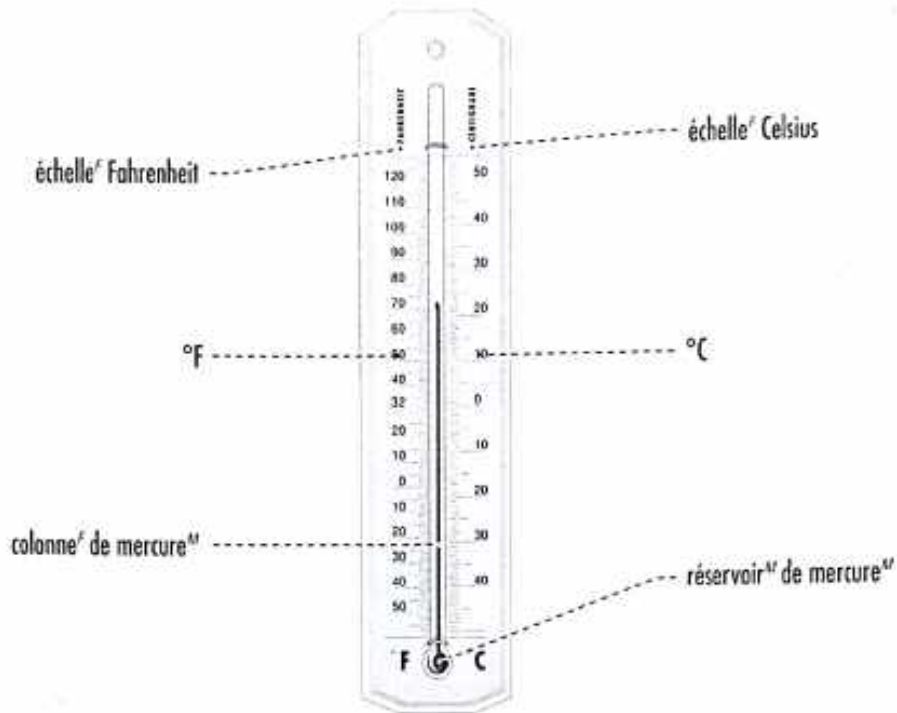

MESURE DU TEMPS

chronomètre^M

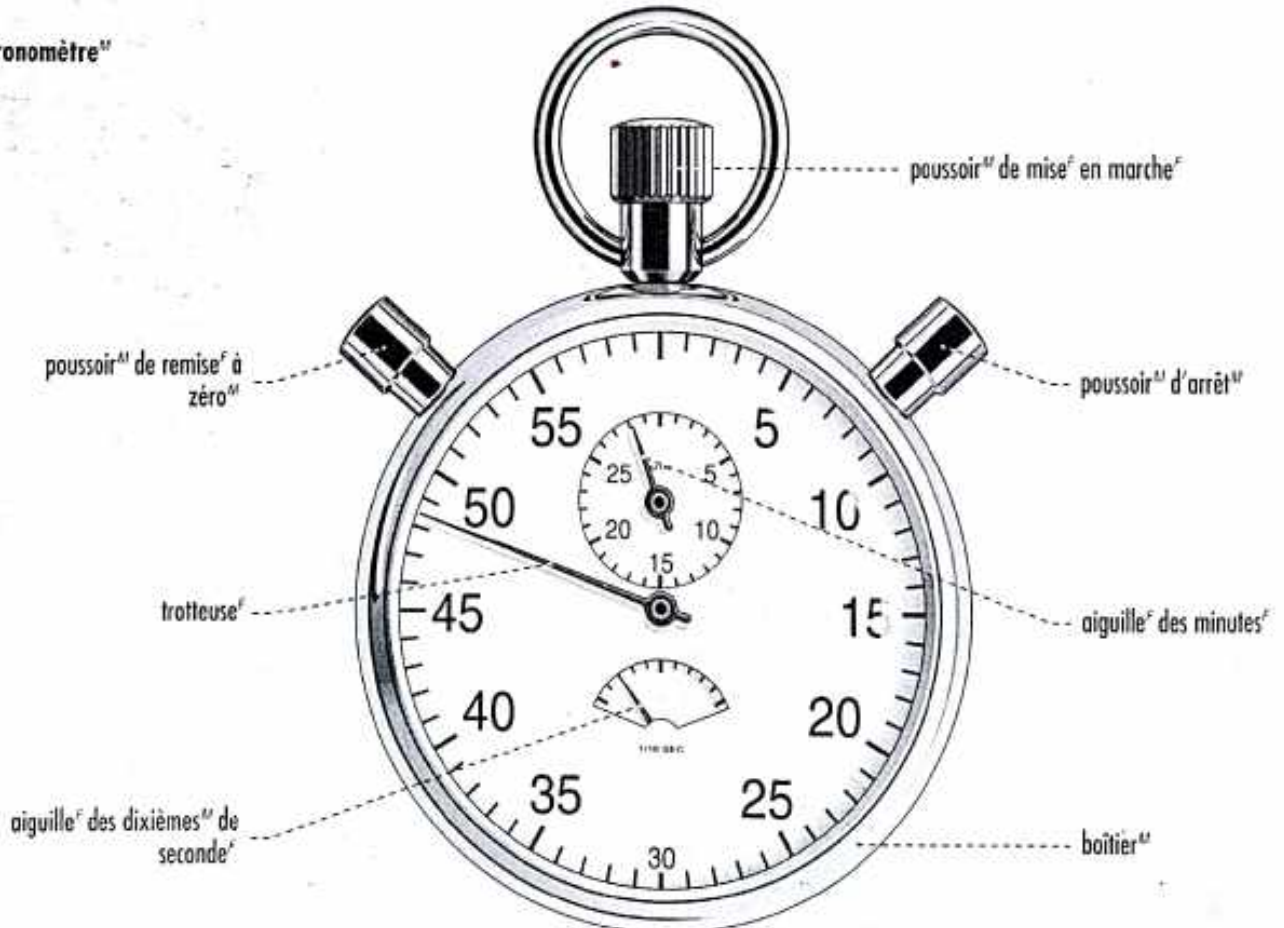

APPAREILS DE MESURE



MESURE DU TEMPS

horloge^f

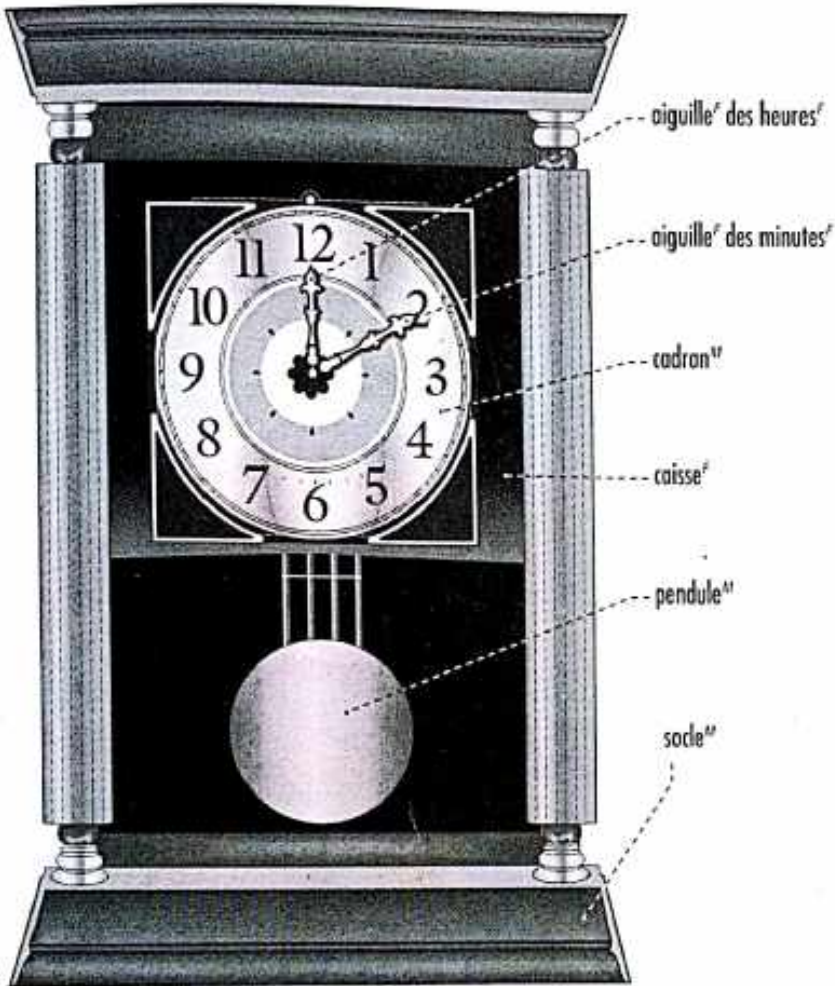

sablier^m

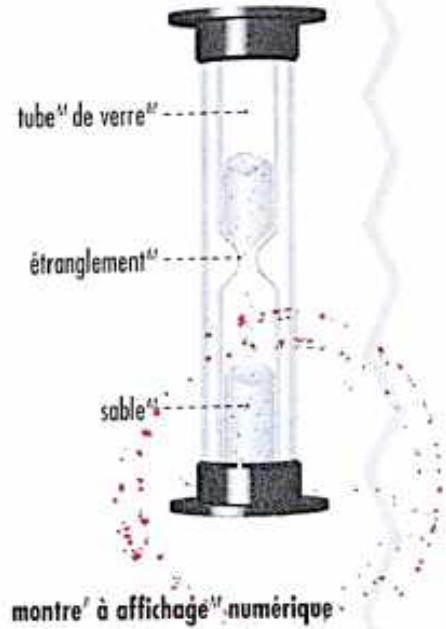

cadran solaire

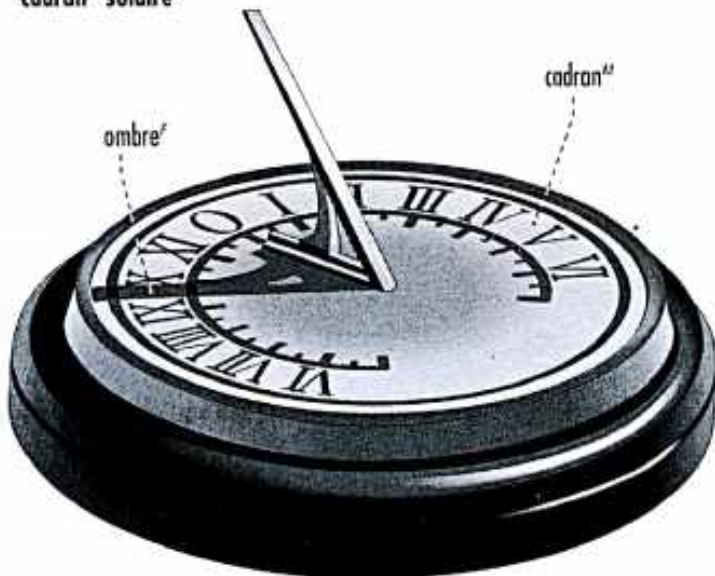

montre à affichage analogique





APPAREILS DE MESURE

MESURE DE LA MASSE

balance de cuisine



peson

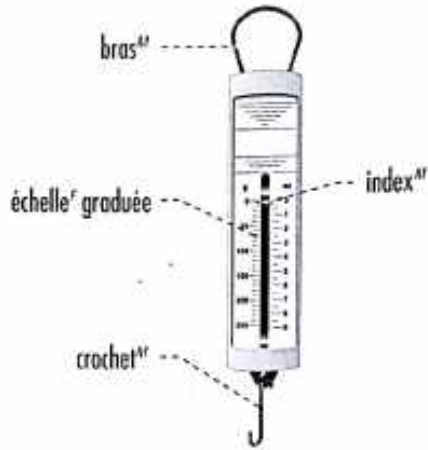

balance à fléau

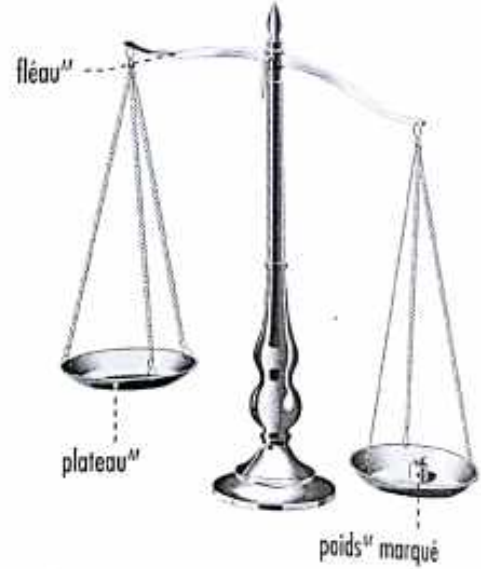

balance de Roberval

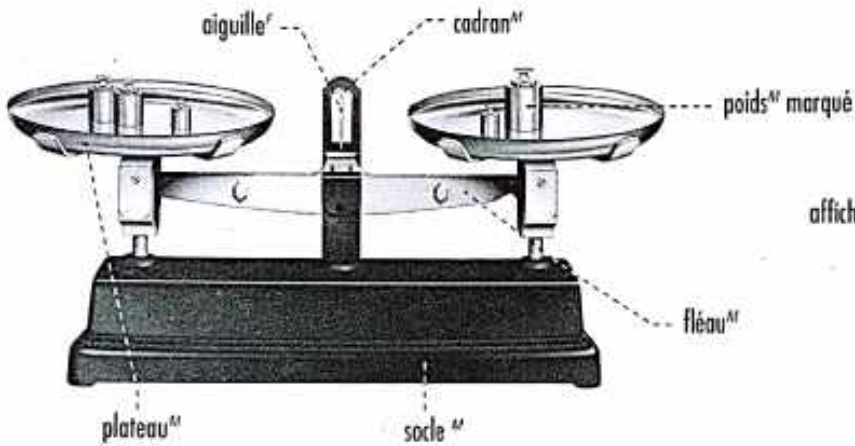

pèse-personne

affichage numérique



bascule

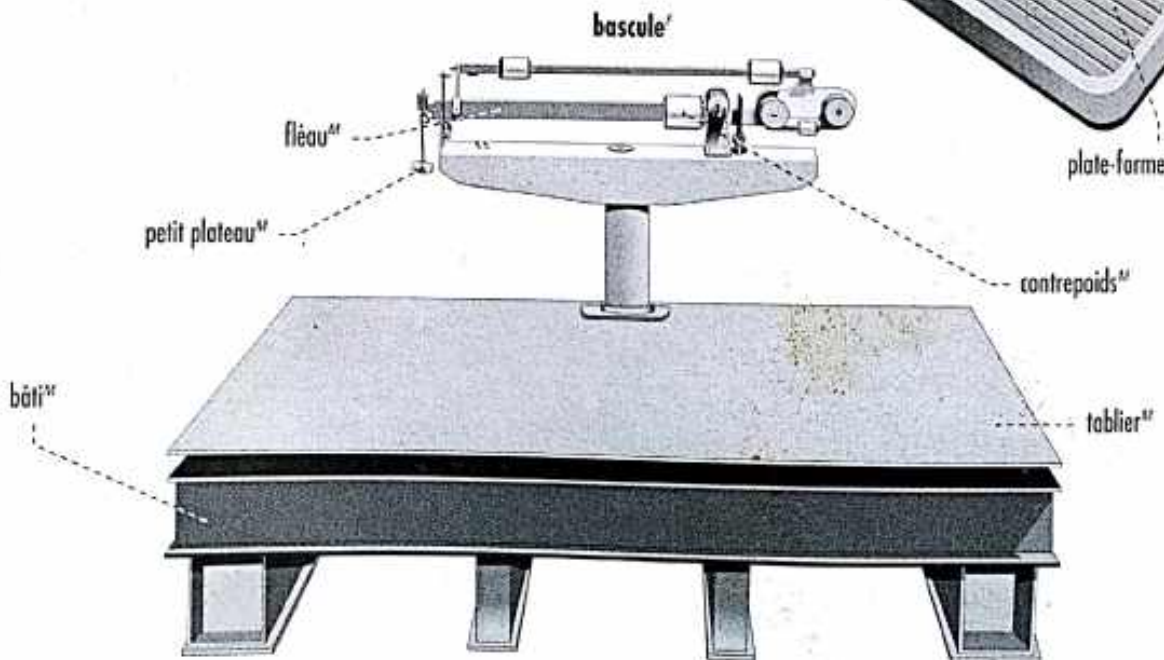

APPAREILS DE MESURE



MESURE DE LA LONGUEUR

mètre à ruban

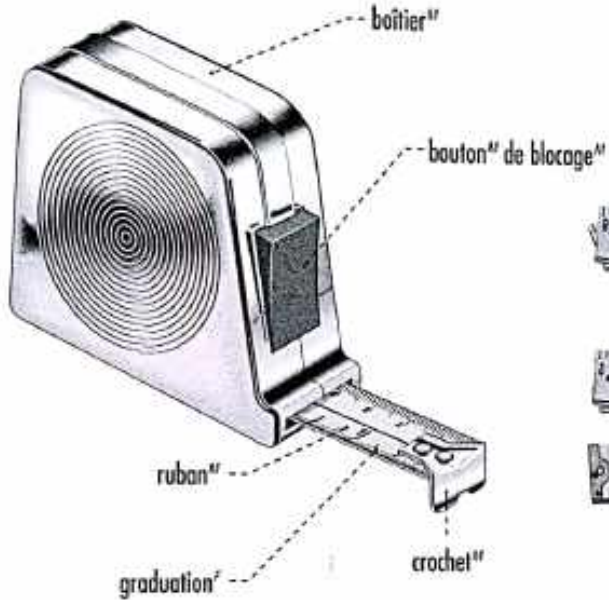

mètre pliant

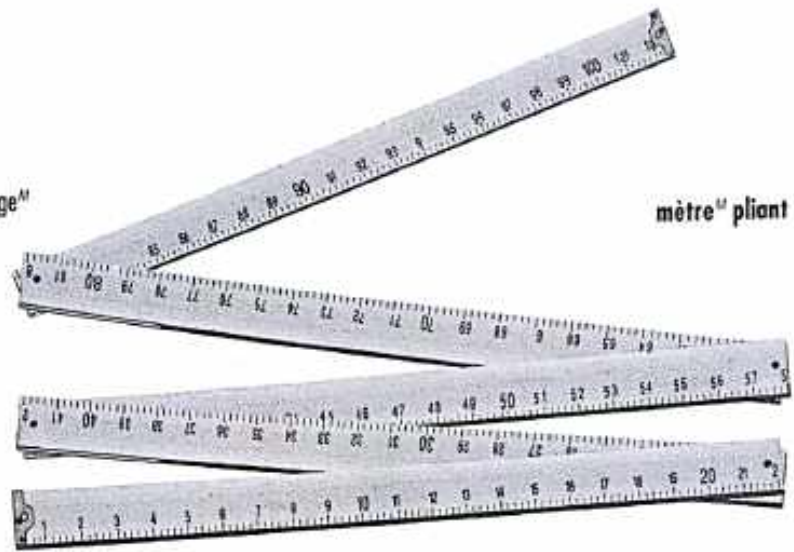

mètre rigide

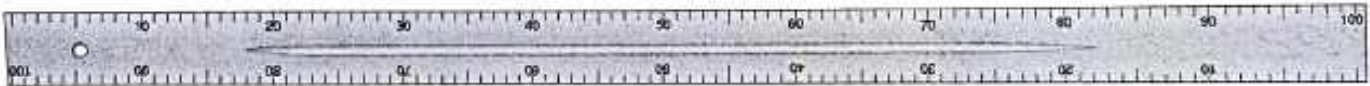

MESURES OFFICIELLES DE CAPACITÉ

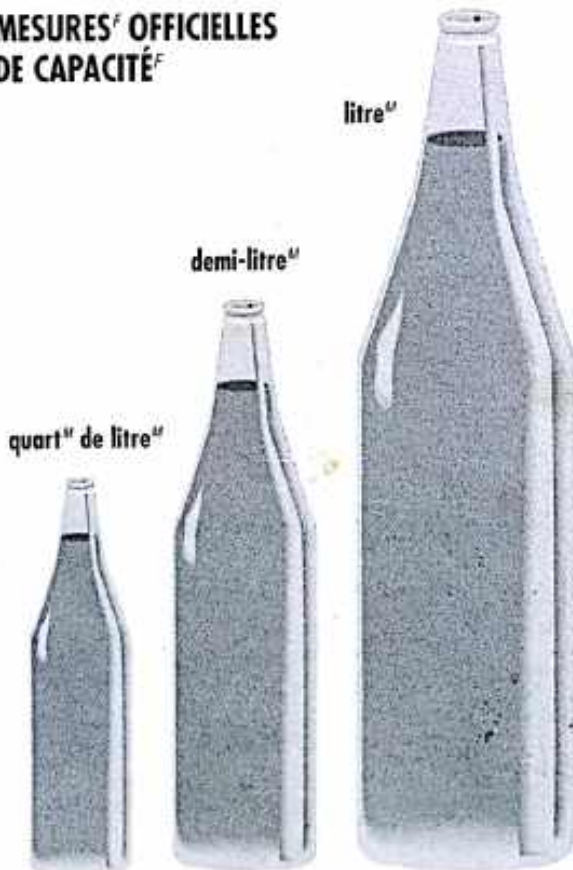

MESURE DE LA PRESSION

tensiomètre

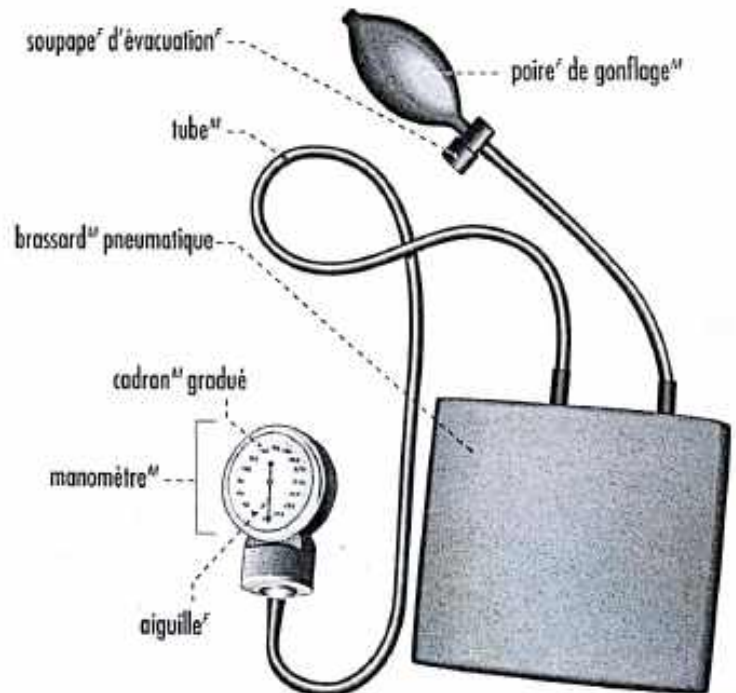



APPAREILS DE VISION

TÉLESCOPE^M



coupe^F d'un télescope^M

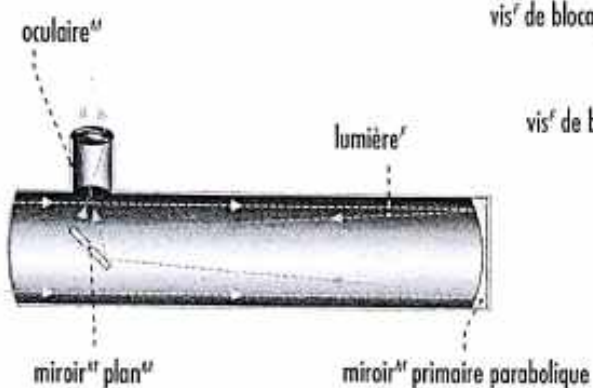

LUNETTE^F ASTRONOMIQUE

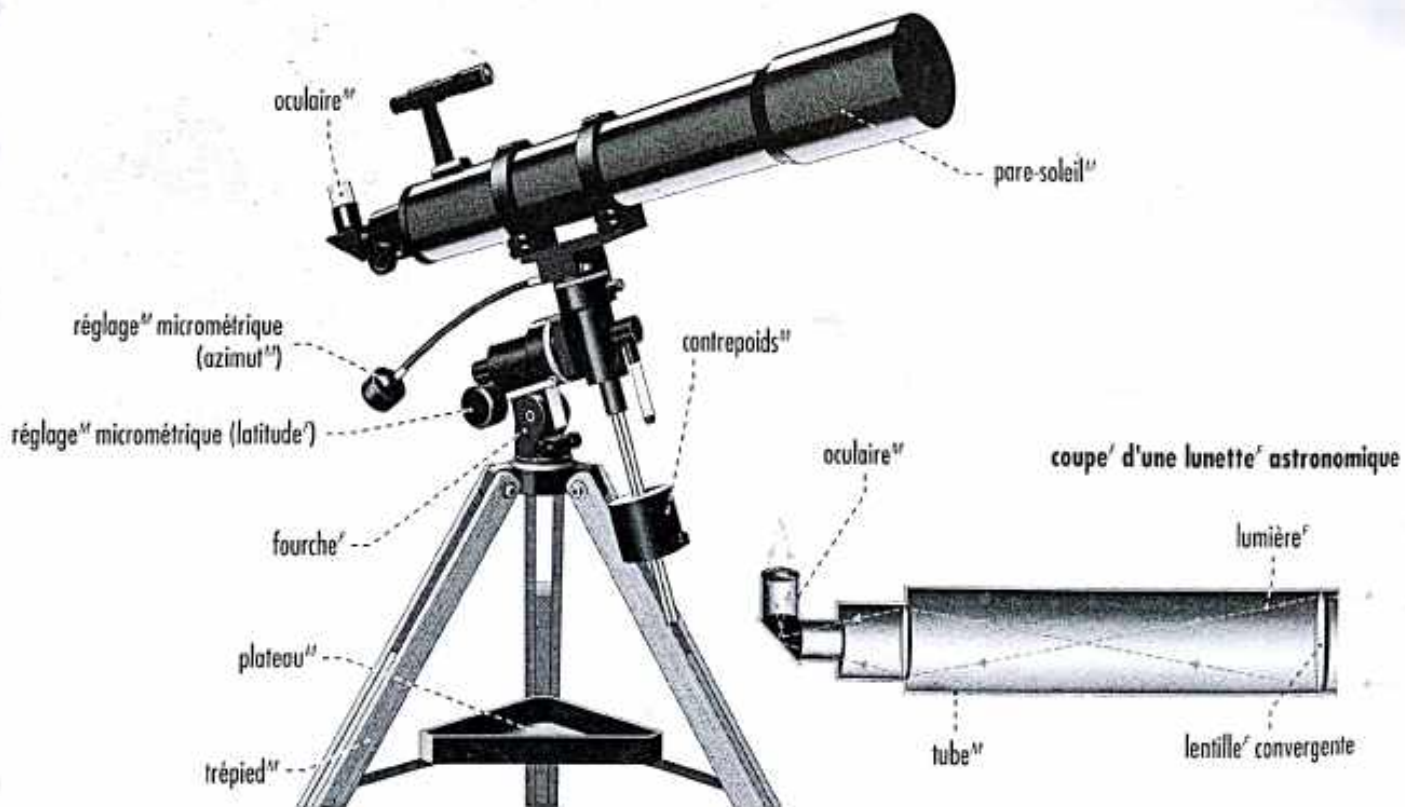



LOUPE^f

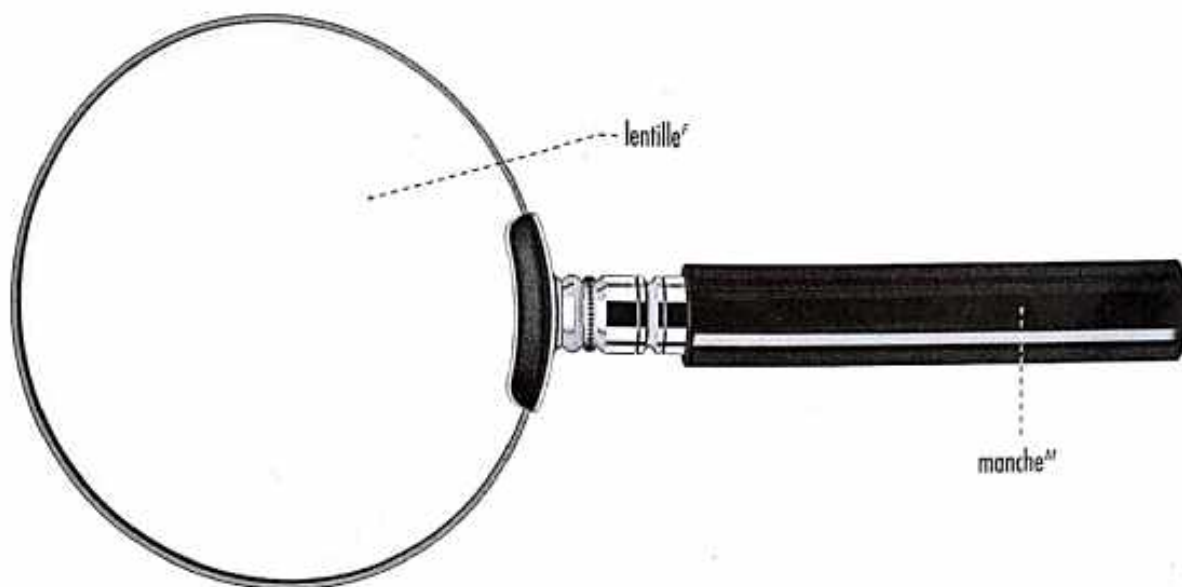

JUMELLES^f

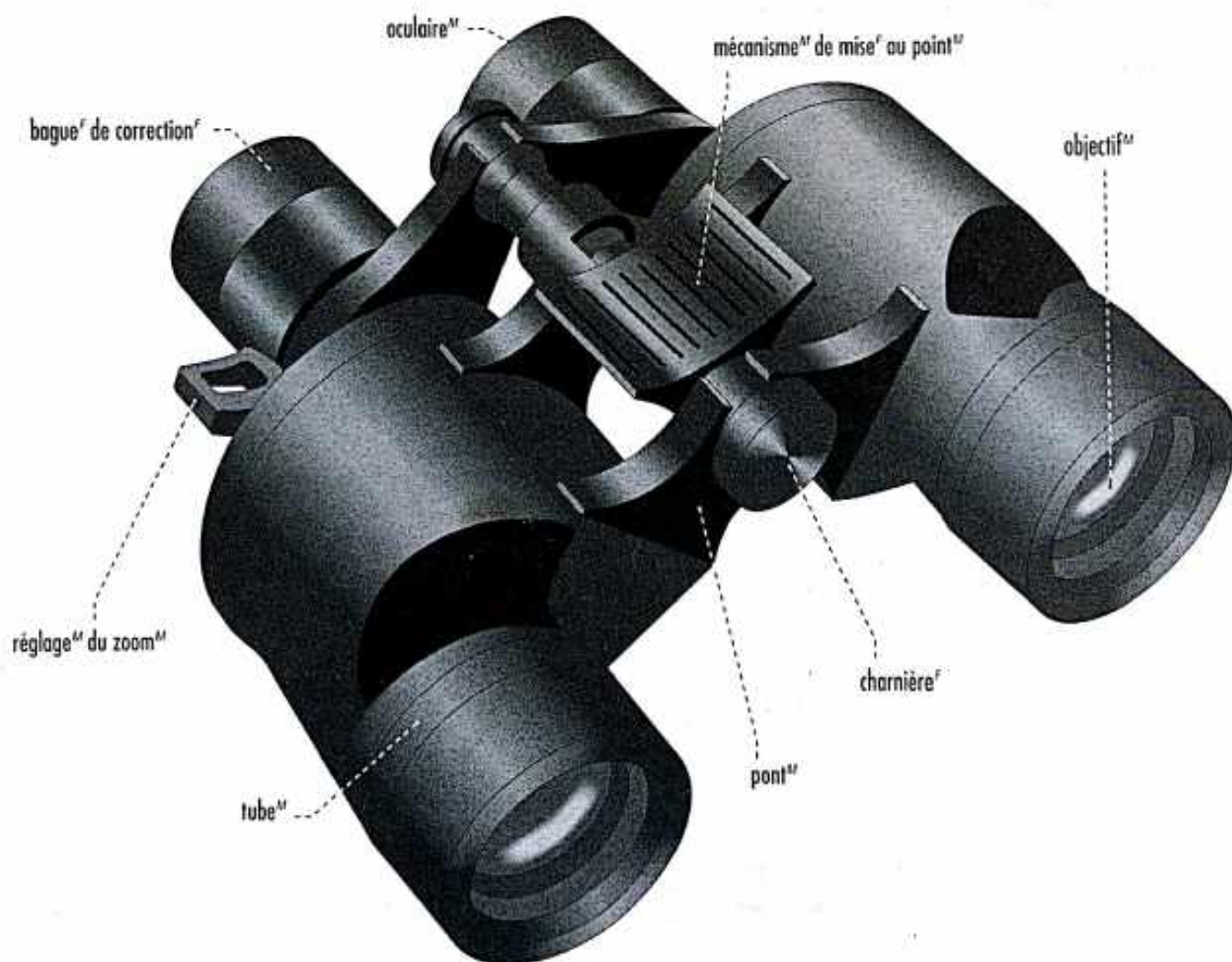



APPAREILS DE VISION

MICROSCOPE^M

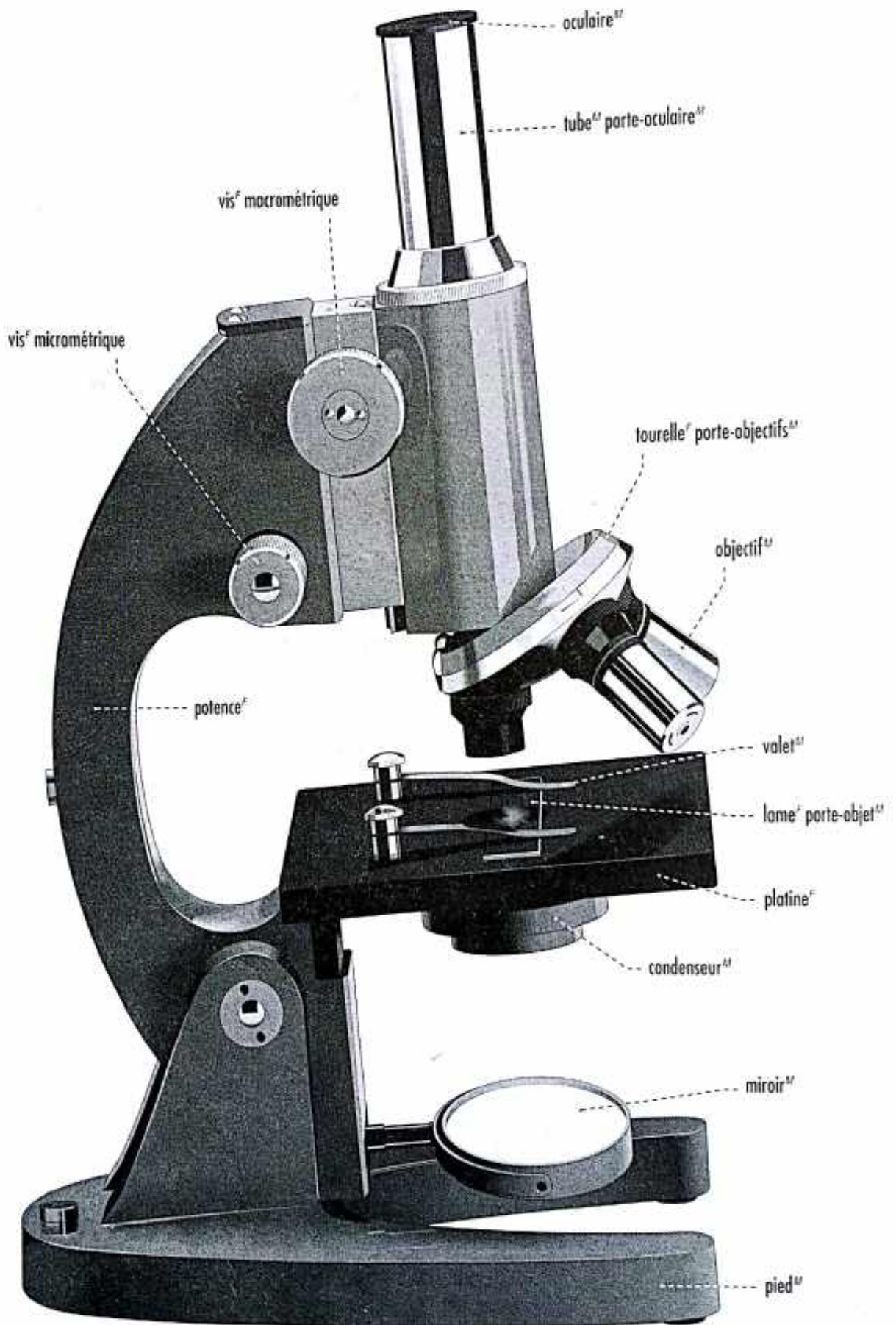



ÉNERGIE ÉOLIENNE

moulin^m à vent^m

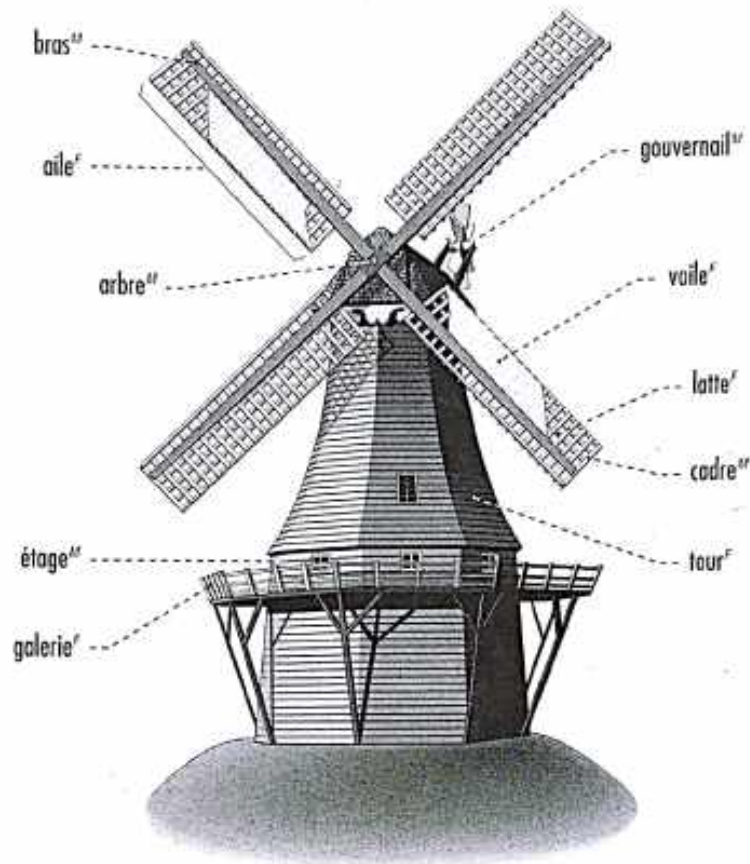

éolienne^f à axe^m horizontal

éolienne^f à axe^m vertical

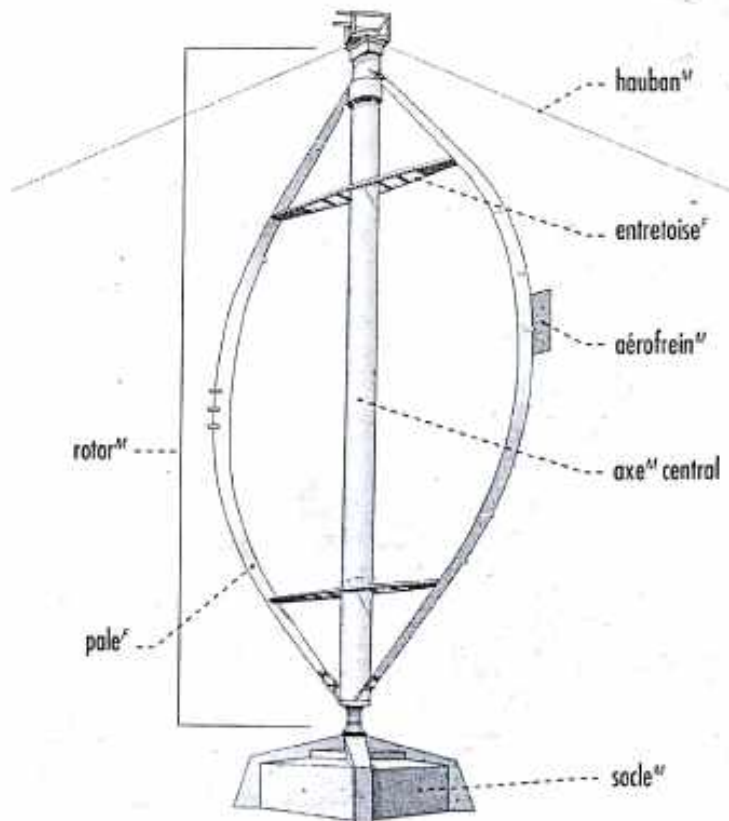
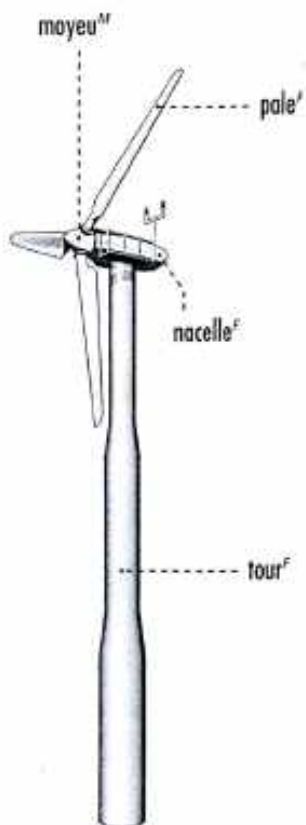



ÉNERGIES

ÉNERGIE SOLAIRE

circuit de photopiles

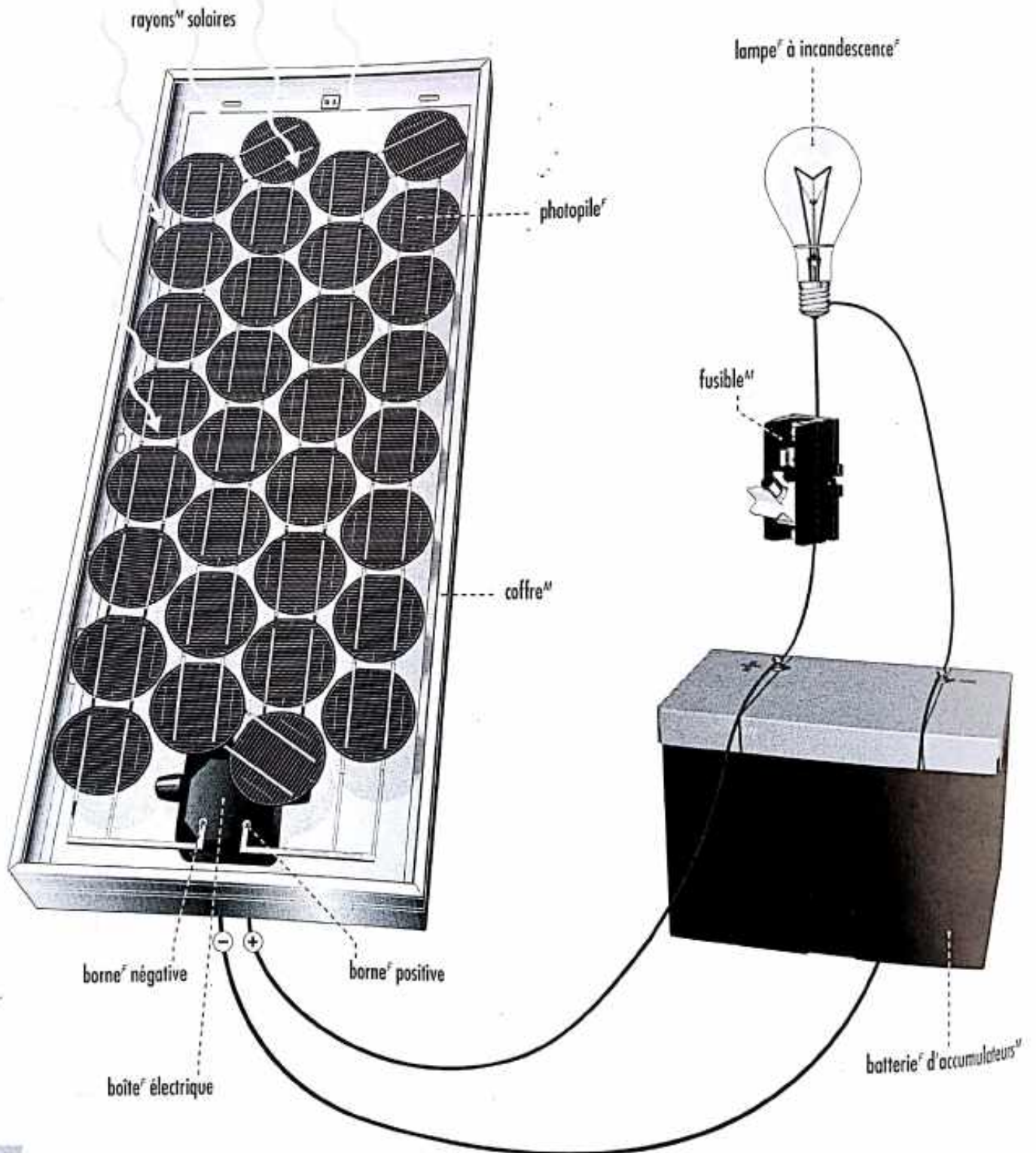



production d'électricité par énergie solaire

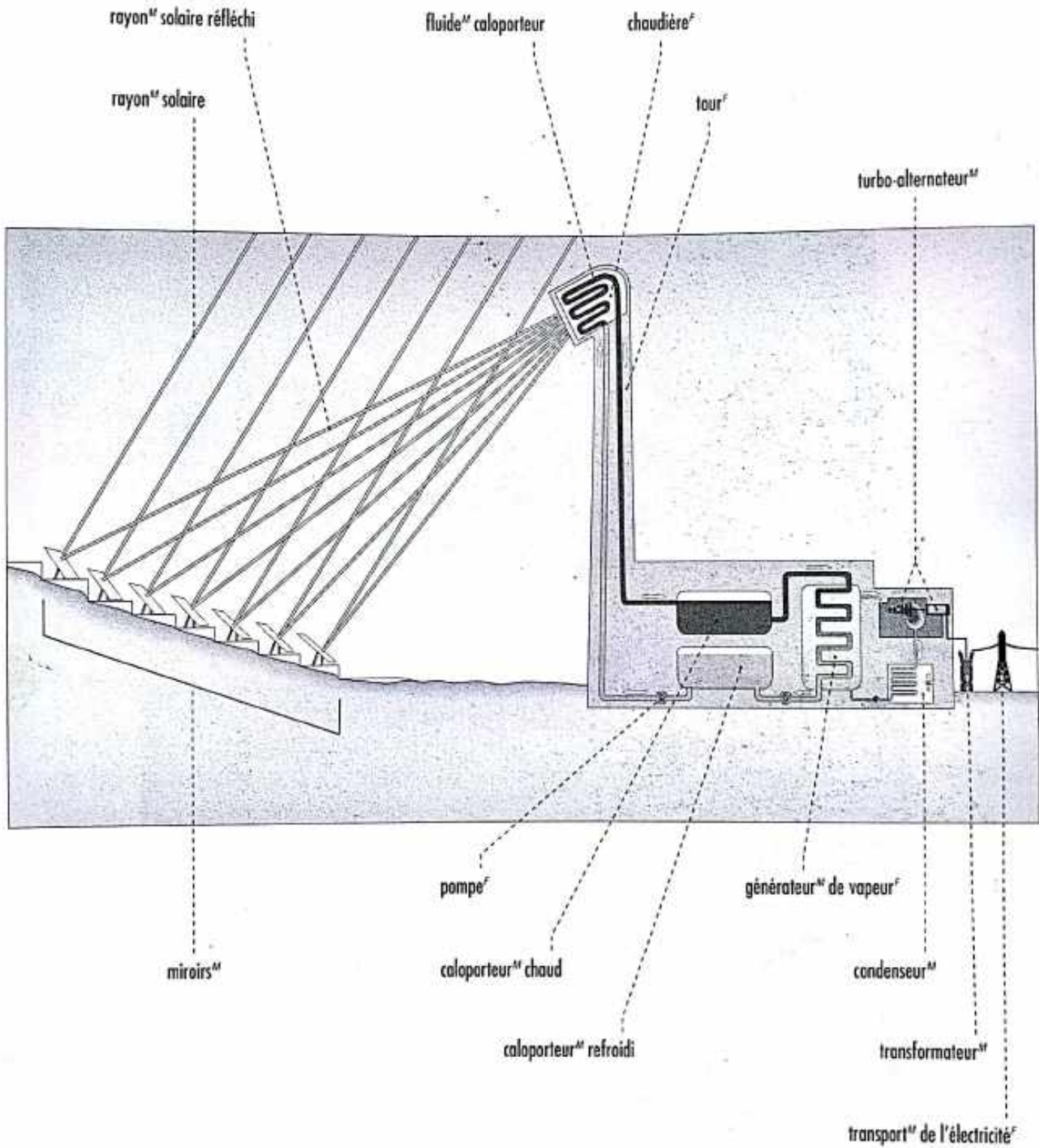



ÉNERGIES

ÉNERGIE HYDRO-ÉLECTRIQUE

barrage^m à contreforts^m



barrage^m à voûte^f

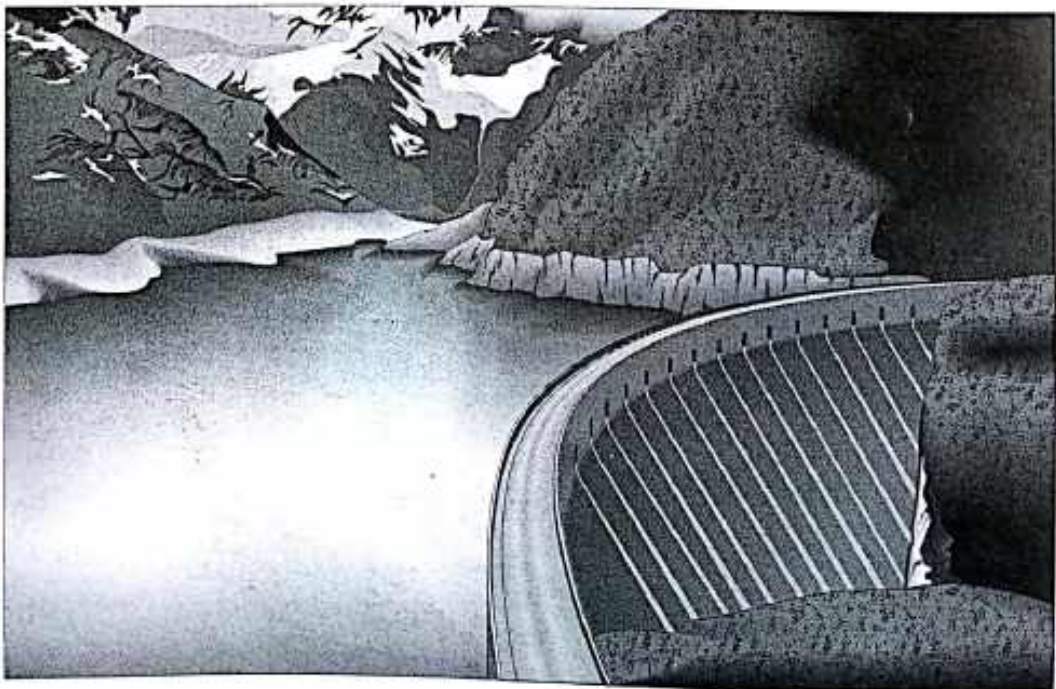



CHARBON^M ET HOUILLE^F



carrière^F en entonnoir^M

terrain^M naturel

gradin^M

hauteur^F du gradin^M

rampe^F

voie^F de transport^M

minerai^M

PÉTROLE^M

production^F d'électricité^F par groupe^M électrogène

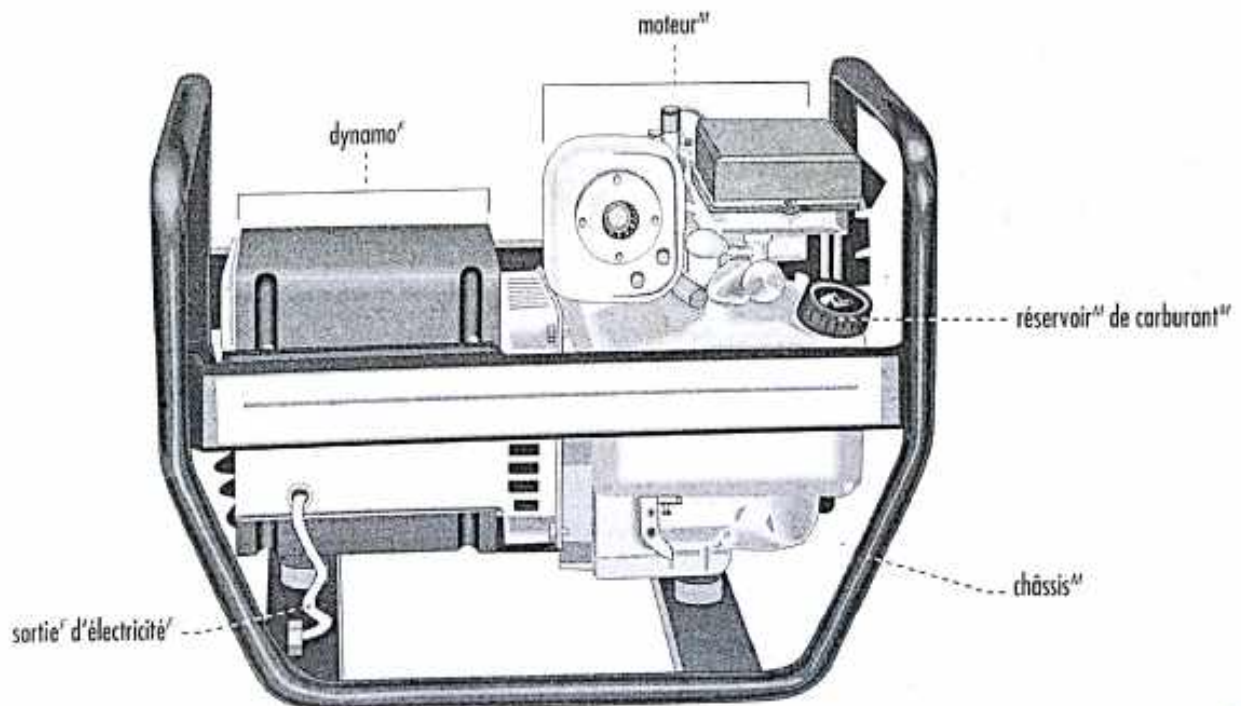

PÉTROLE

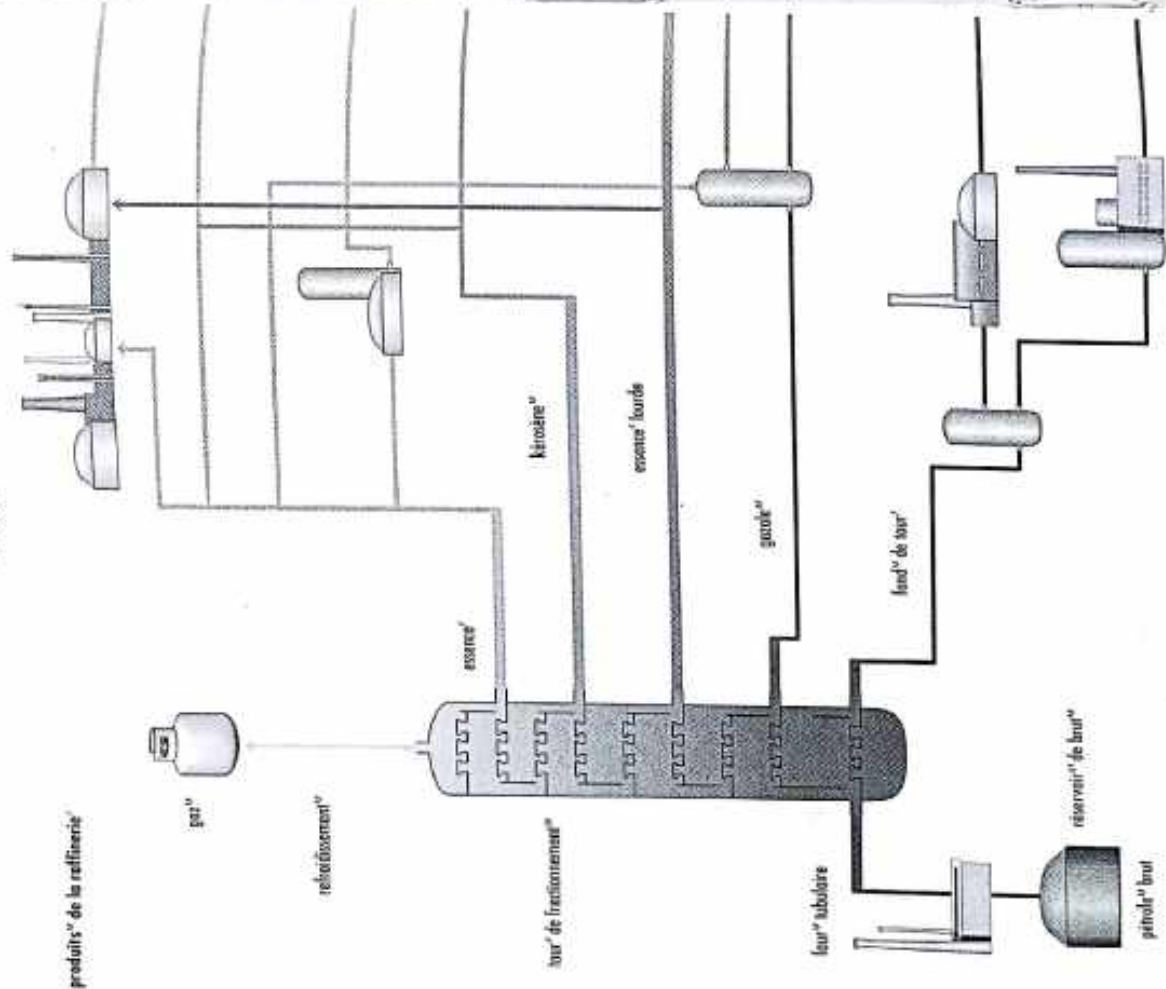

produits de la raffinerie

gaz

raffinement

tour de fractionnement

kérosène

essence lourde

gazole

huile de lubrification

réservoir de brut

pétrole brut

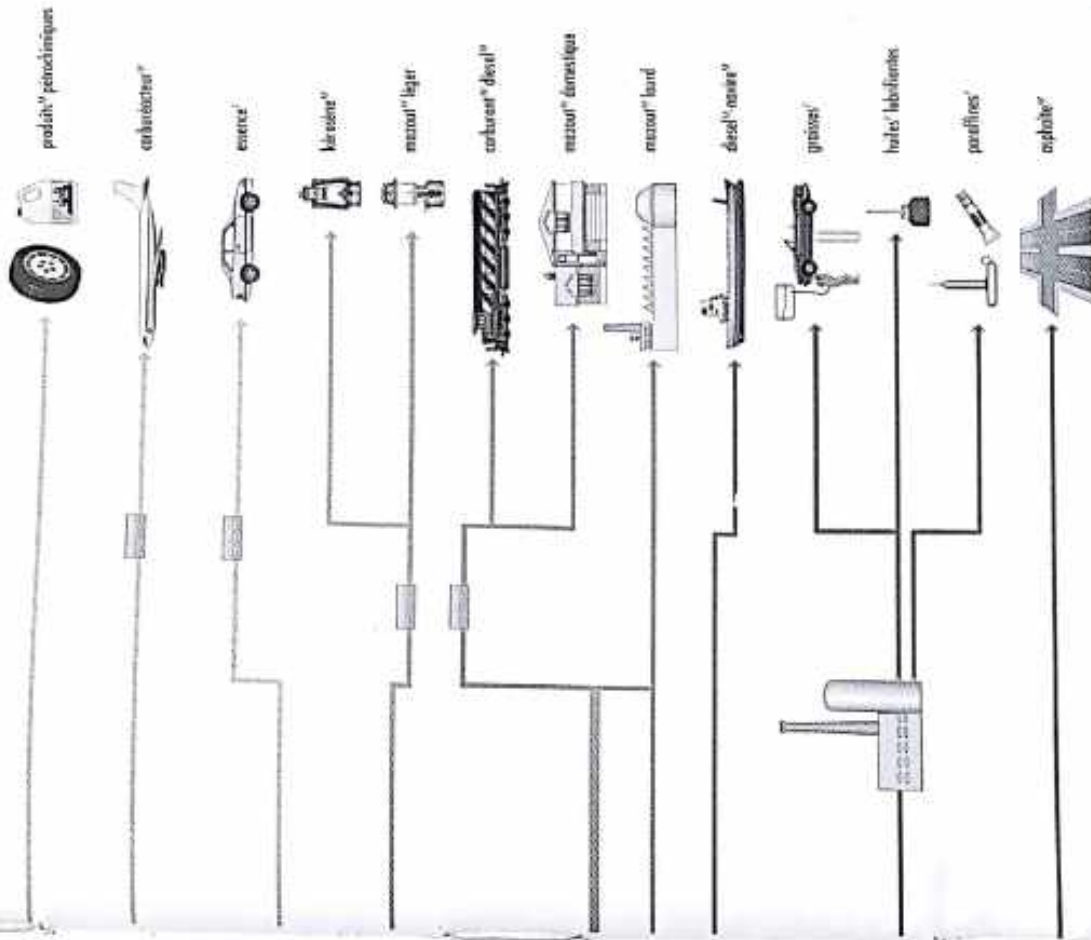

produits pétrochimiques

carburant

essence

kérosène

essence légère

carburant diesel

essence domestique

essence lourde

diesel marine

gazole

huiles lubrifiantes

paraffines

asphalte



ÉNERGIES

ÉNERGIE THERMIQUE

COMBUSTIBLE USUEL

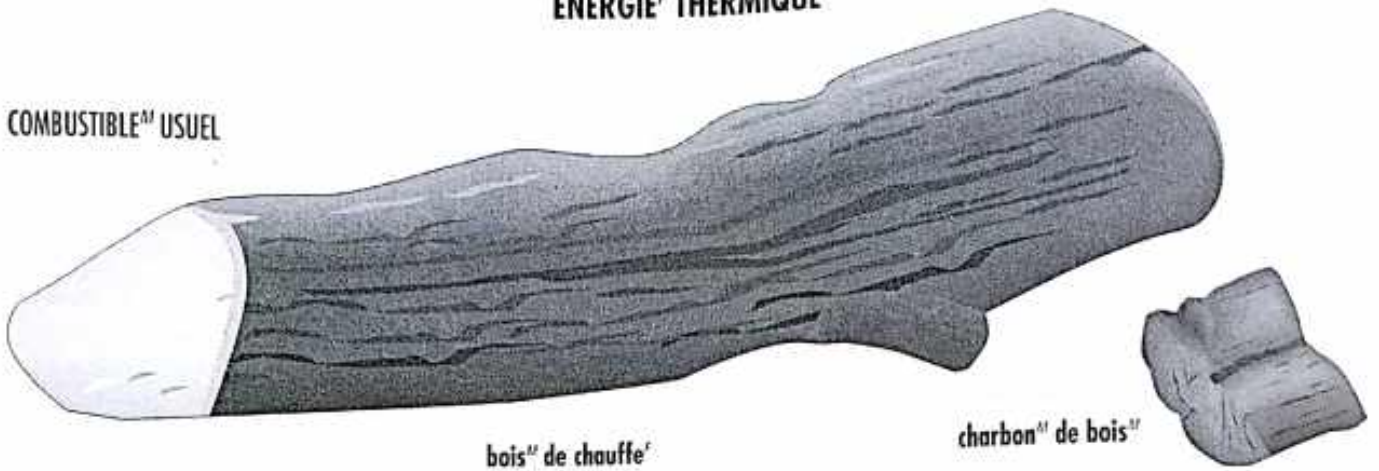

production d'électricité par énergie thermique

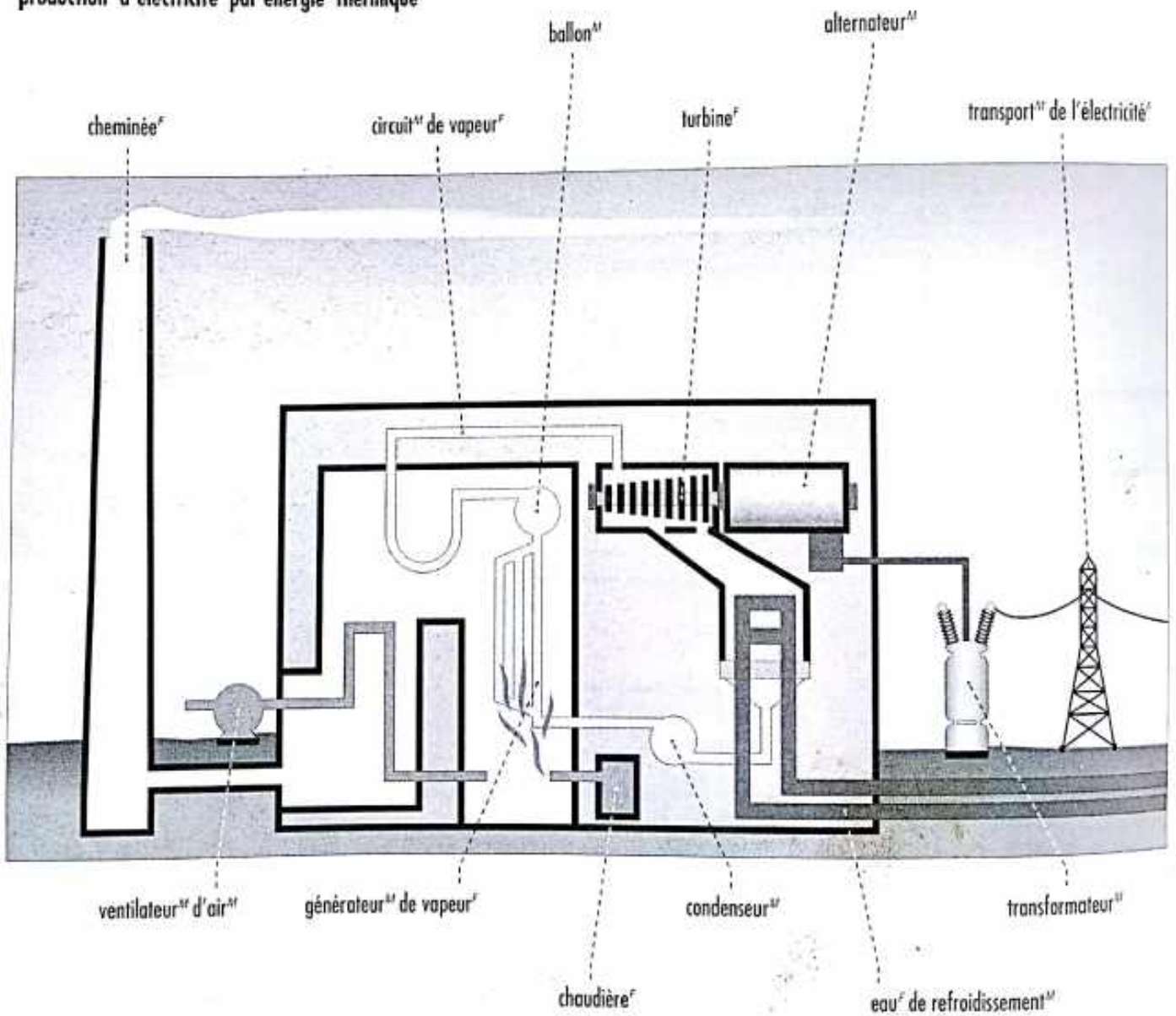



BIOGAZ

système de production du gaz

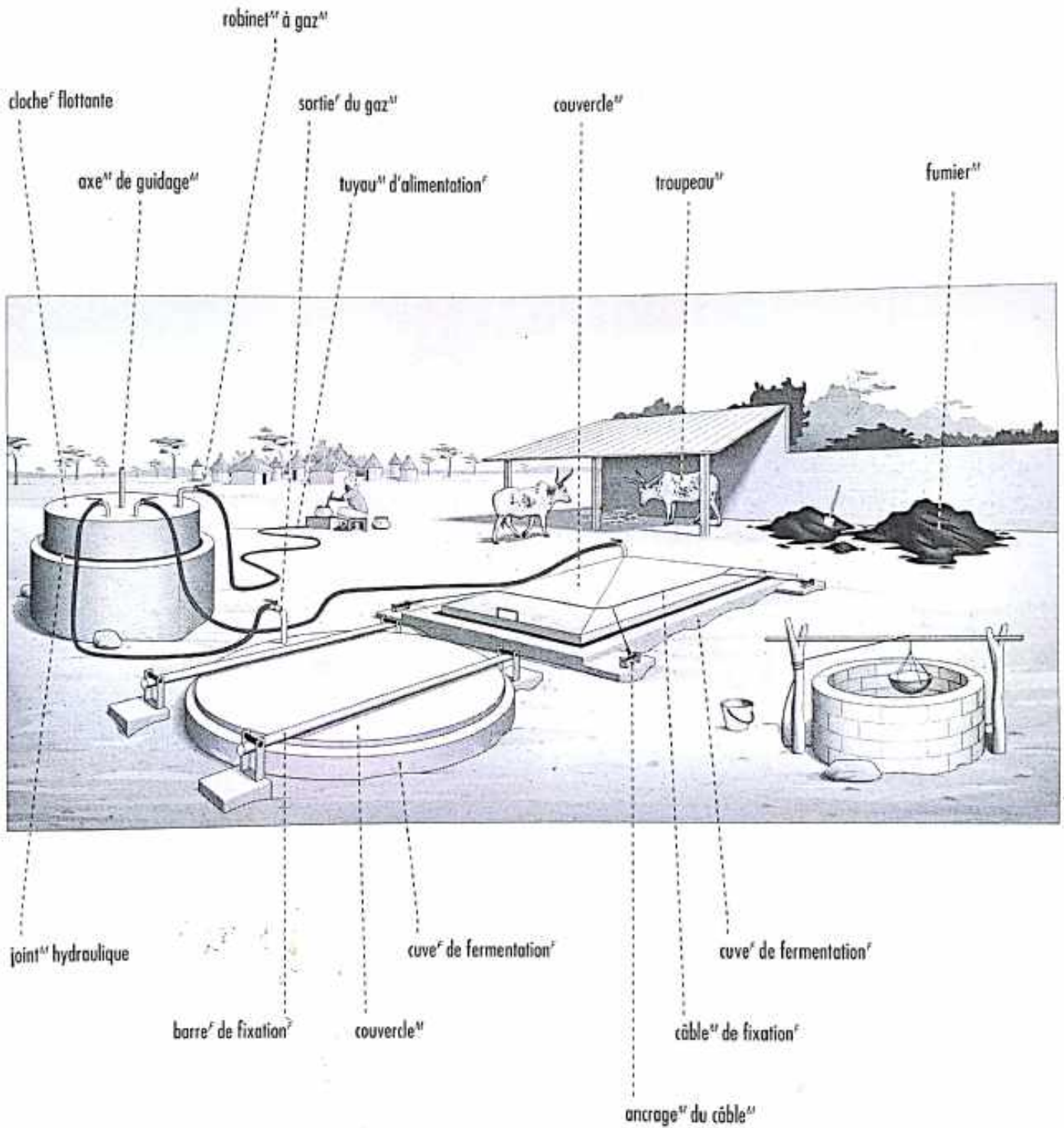

ÉNERGIE NUCLÉAIRE

production d'électricité par énergie nucléaire

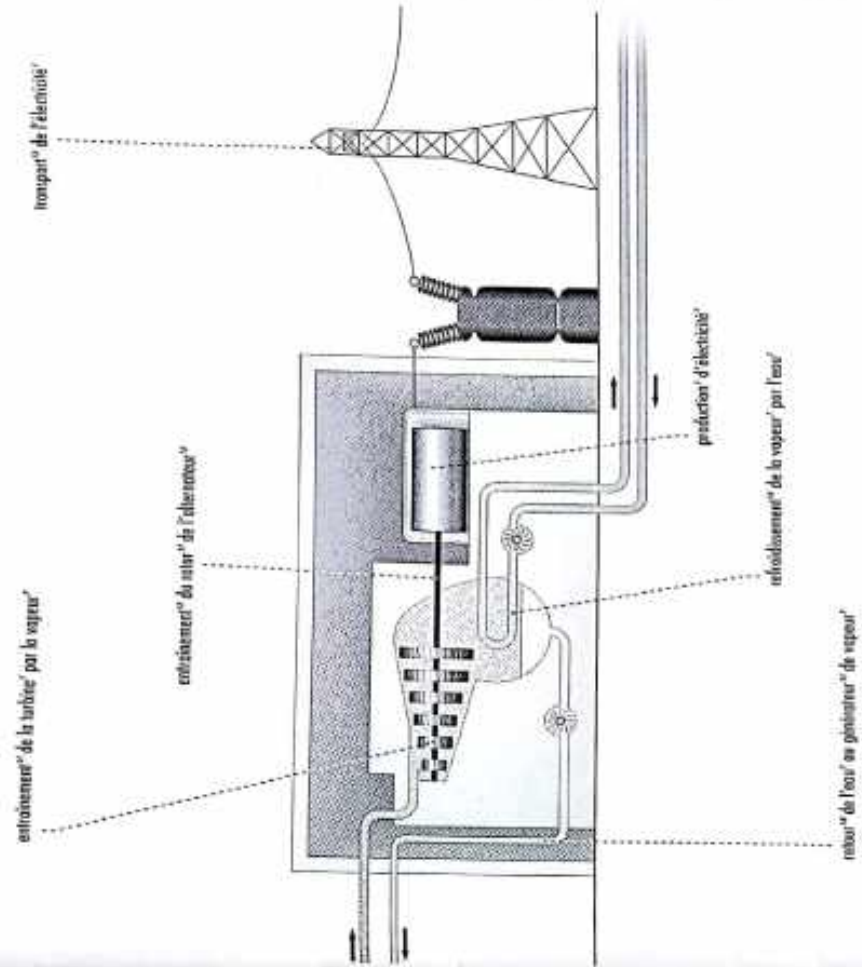
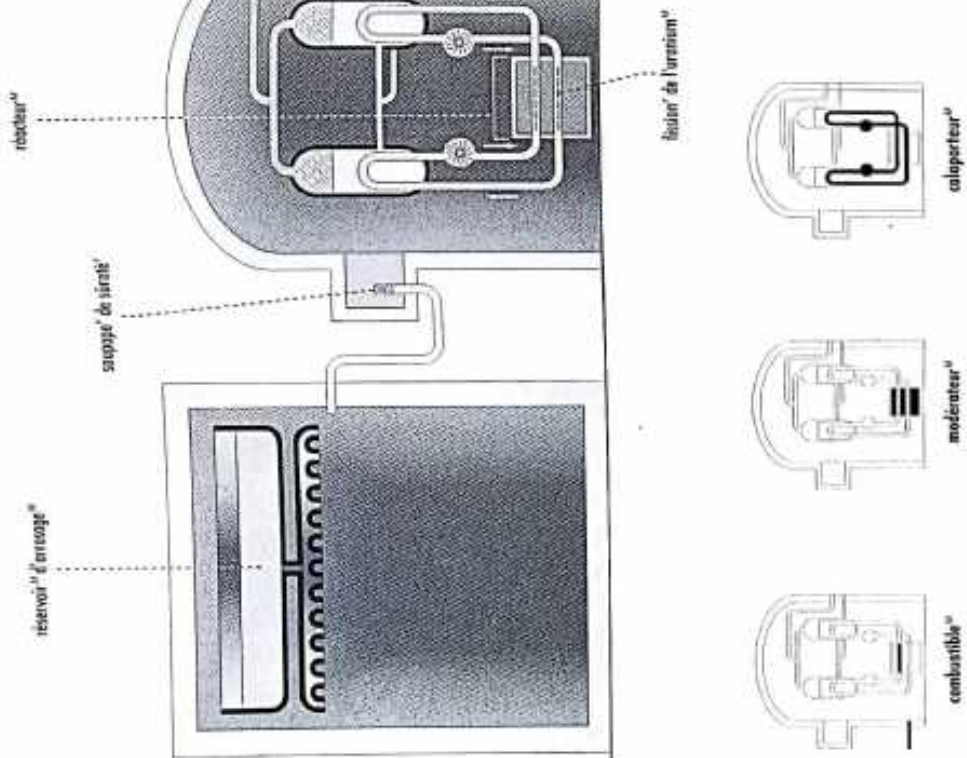



ÉNERGIES

PILES^F



pile^f électronique

pile^f cylindrique



pile^f plate

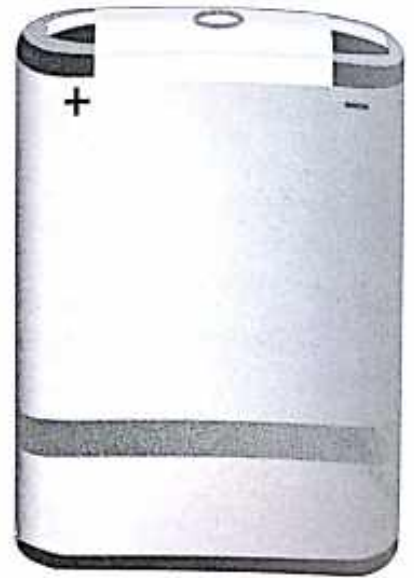

BATTERIE^F D'ACCUMULATEURS^M

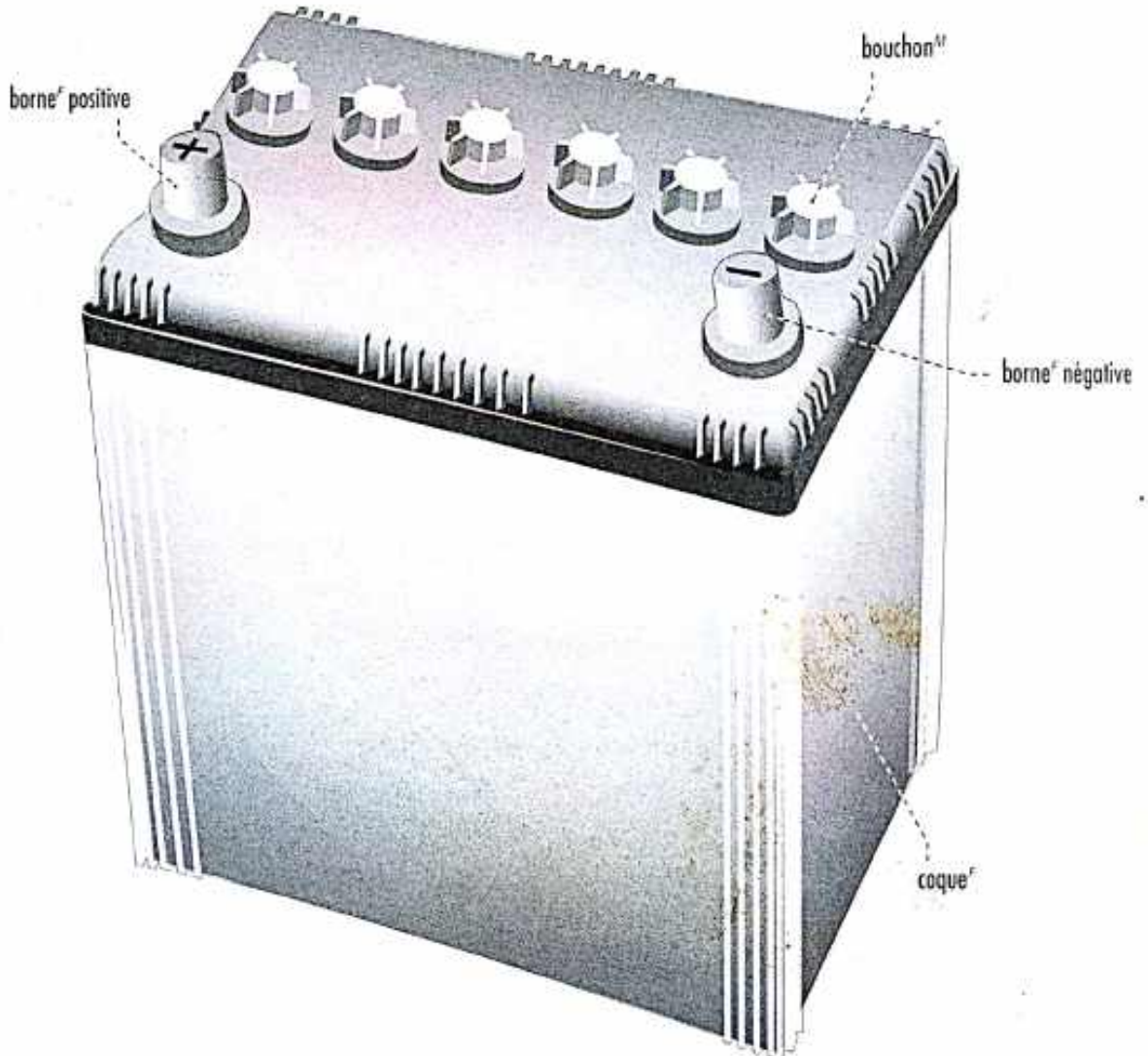



MODE DE TRANSPORT DE L'ÉLECTRICITÉ

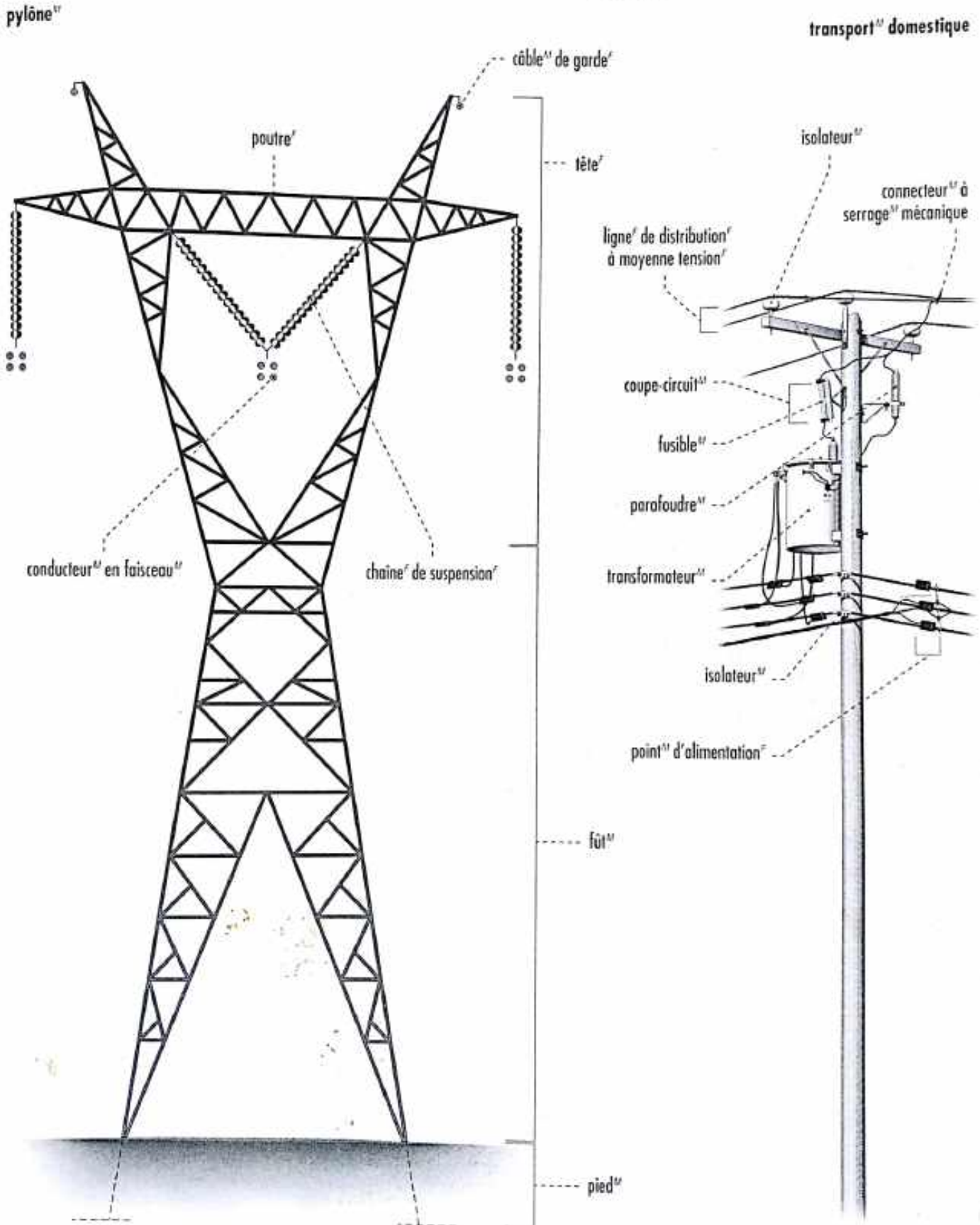



ENGINS ET MACHINES

MACHINERIE^f LOURDE

bulldozer^m

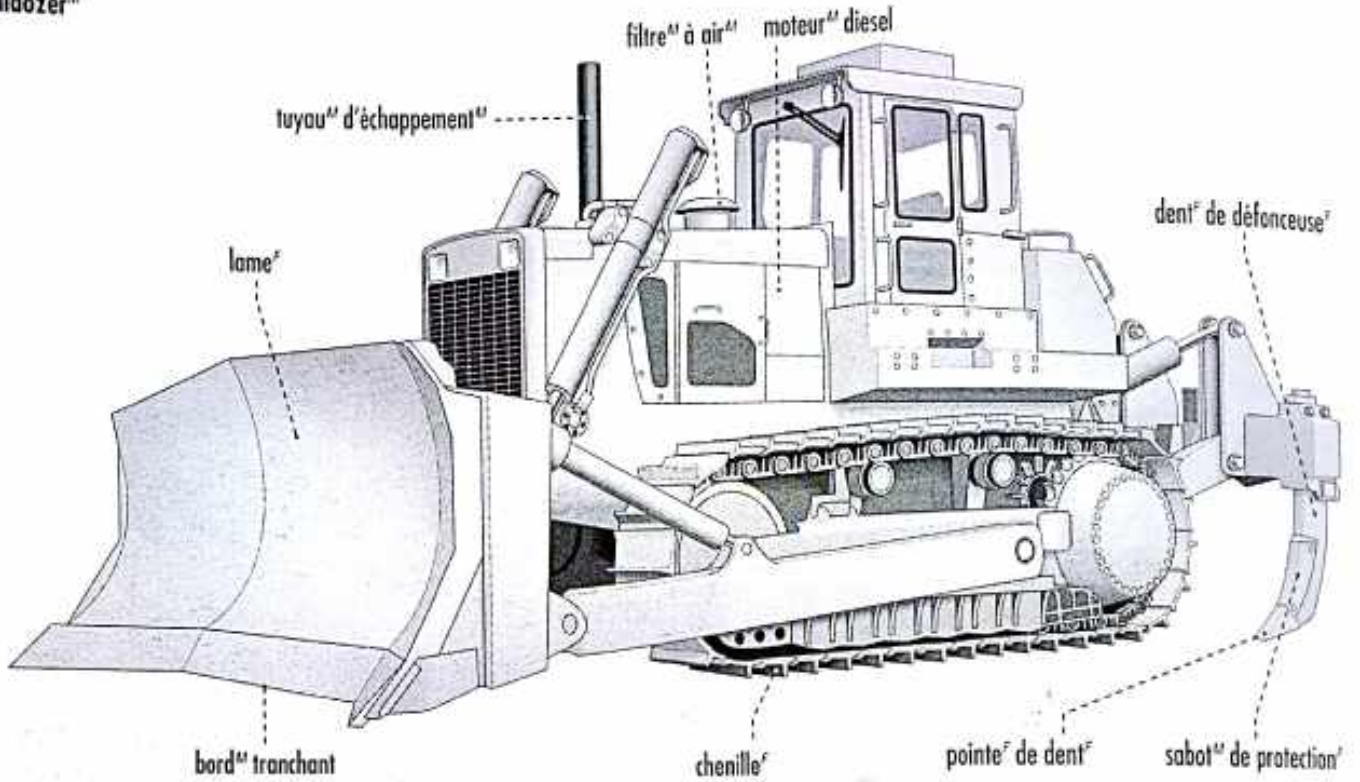

niveleuse^f

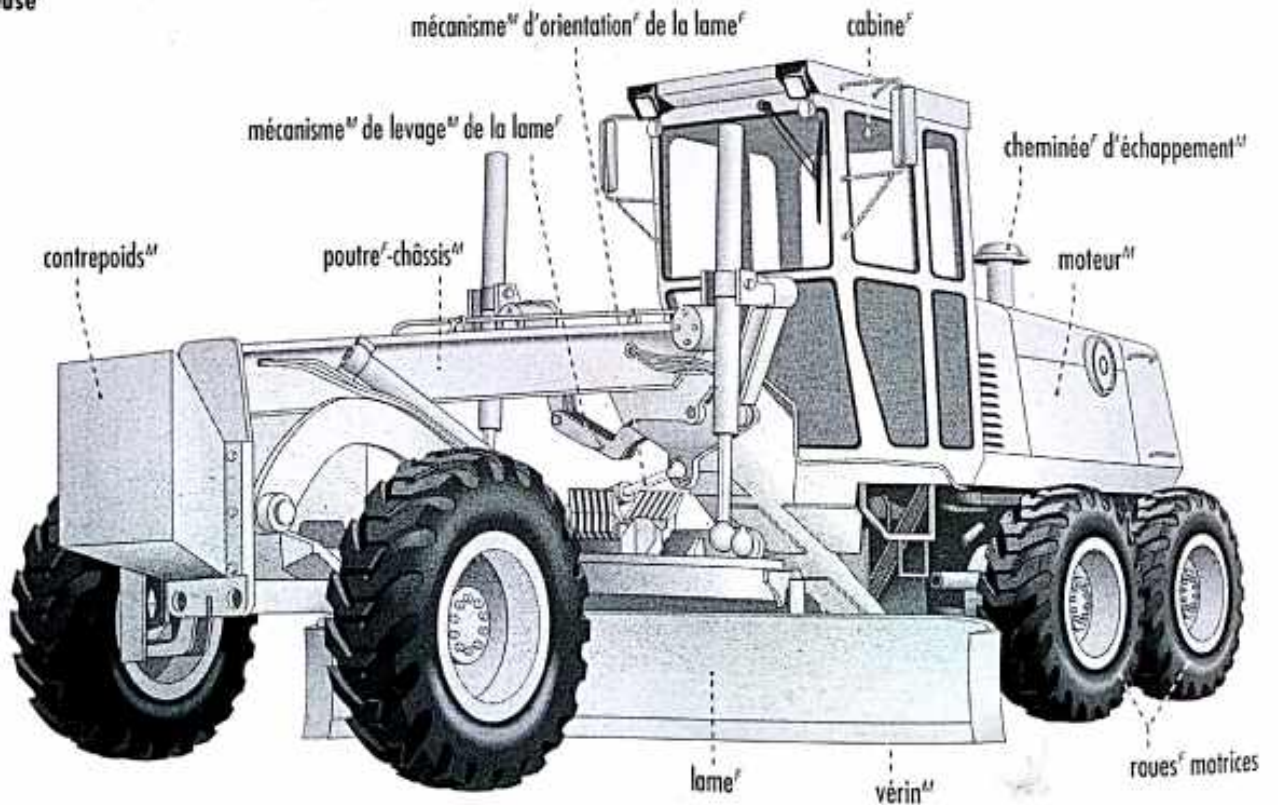

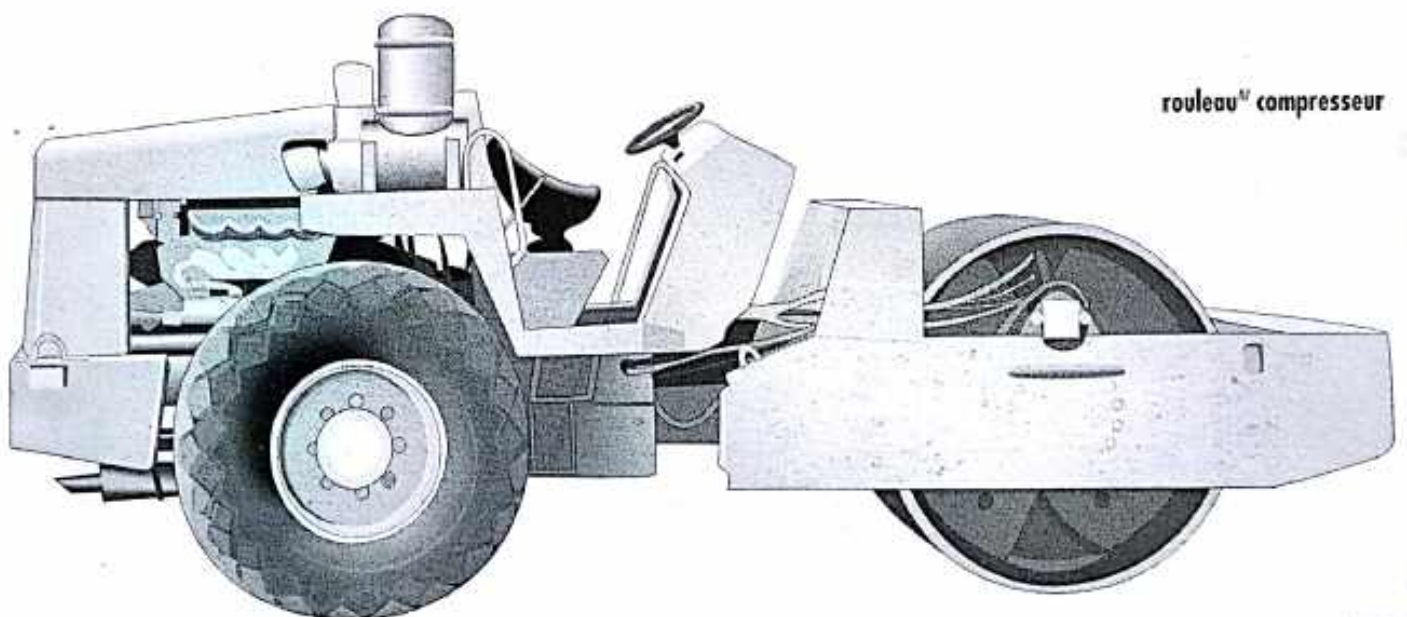
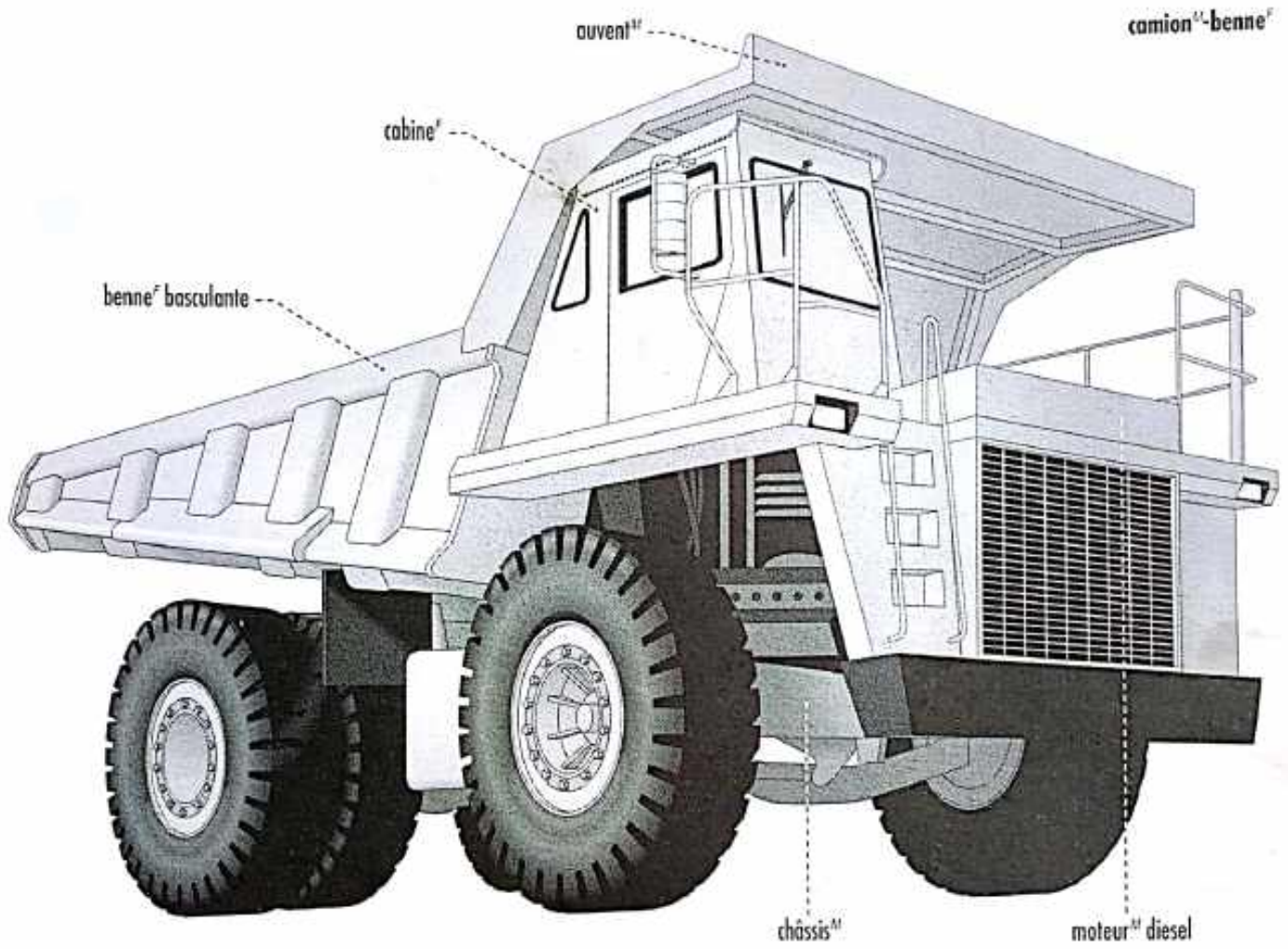



ENGINS ET MACHINES

MACHINERIE^f LOURDE

pelle^f hydraulique

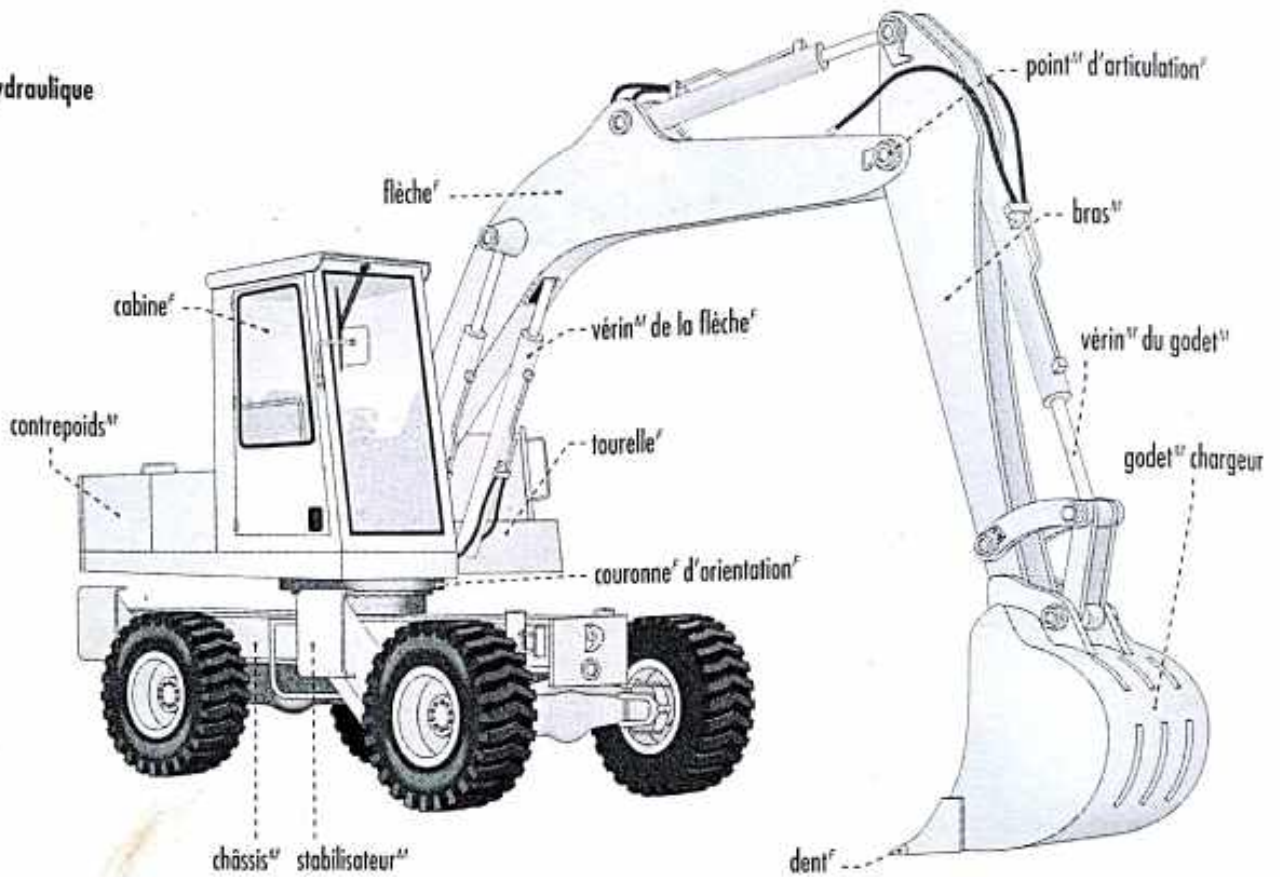

chargeuse^f-pelleteuse^f

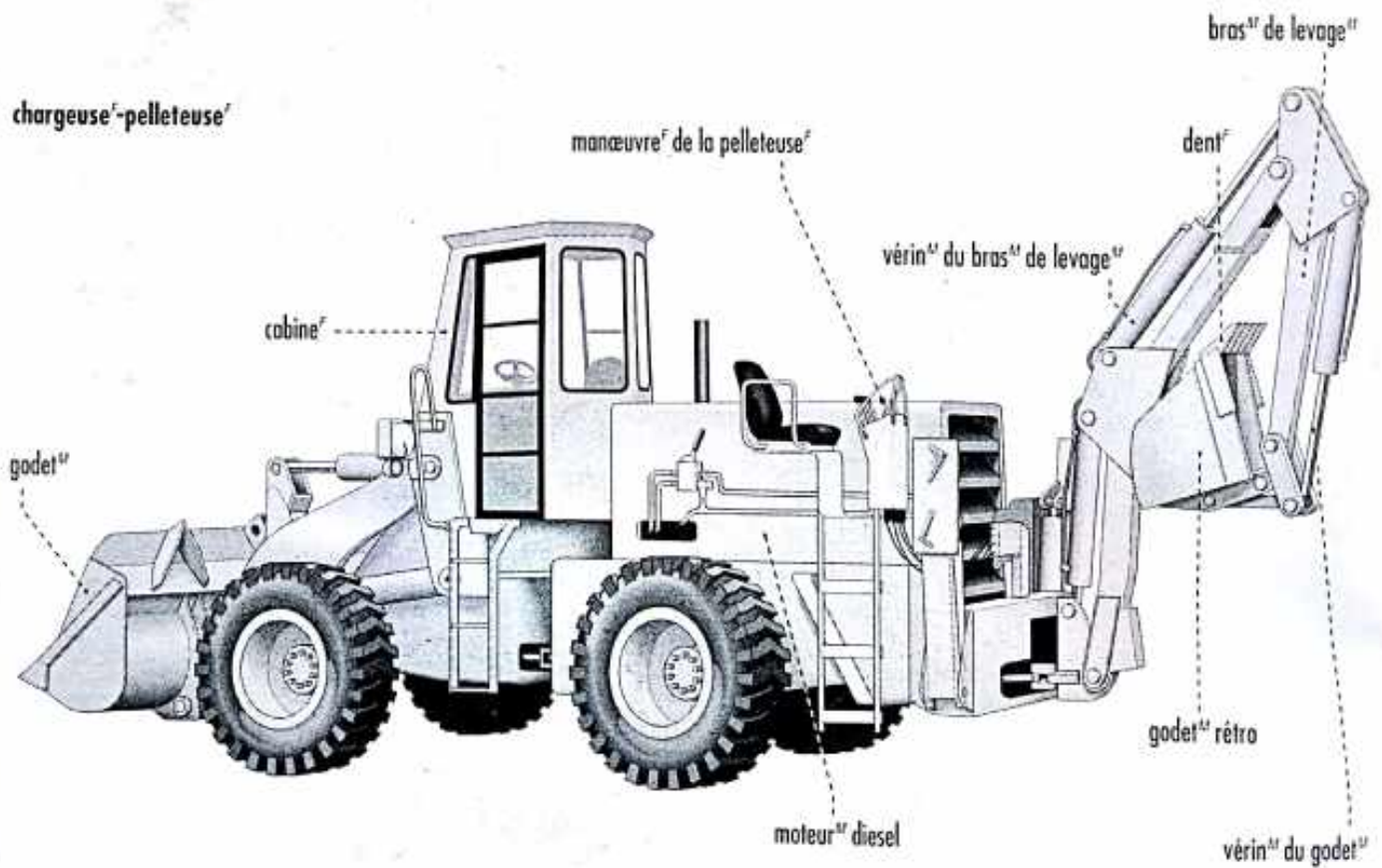



MANUTENTION

grue à tour

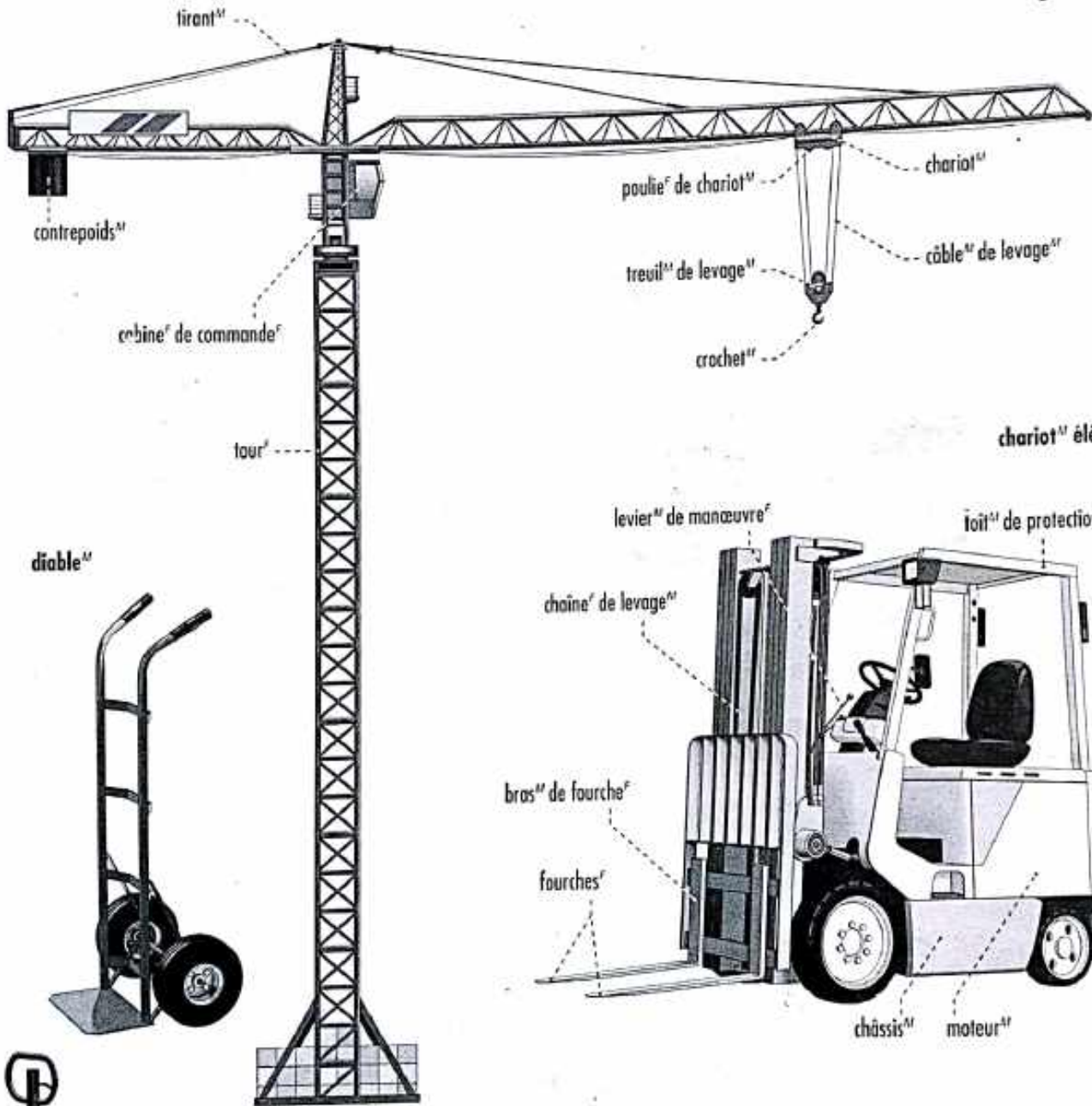

chariot élévateur

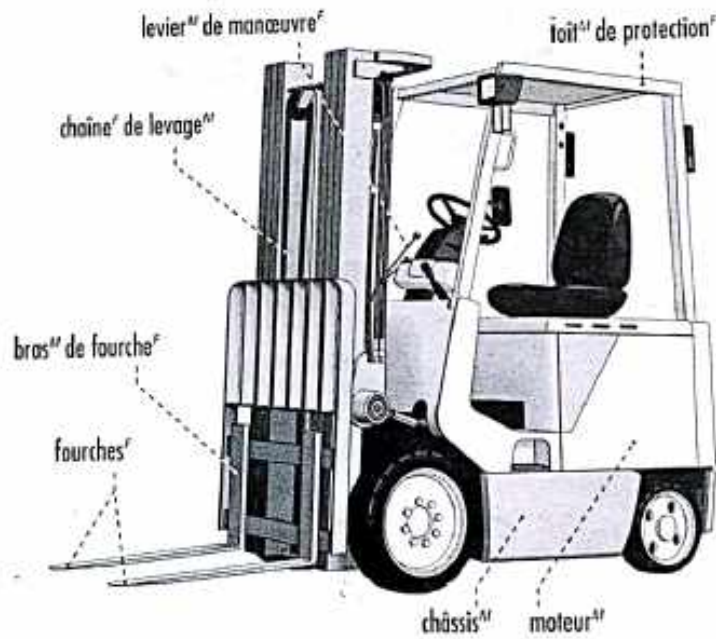

diabie^m



transpalette^m manuel

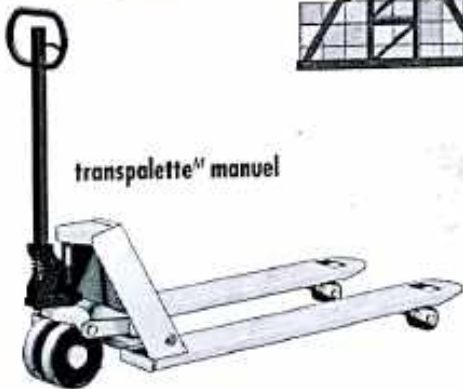

palette^f à ailes^f

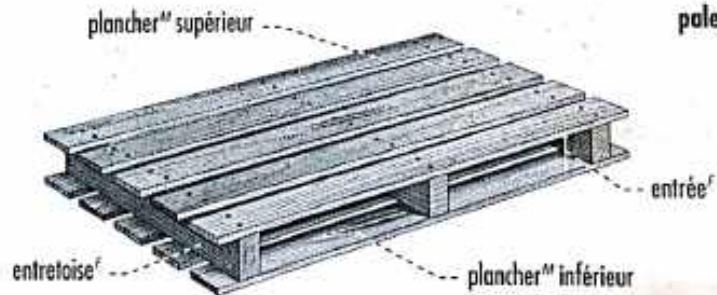



SYMBOLES

HÉRALDIQUE^F

éléments^m d'un drapeau^m

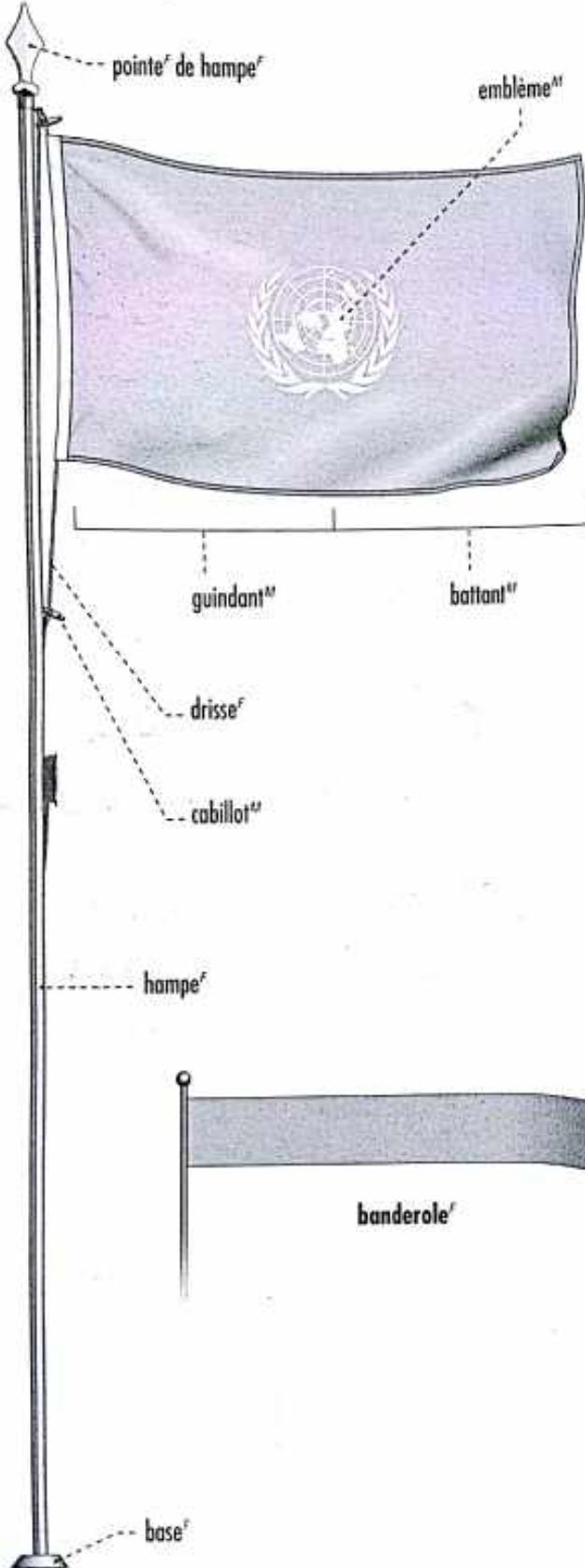

FORMES^f DE DRAPEAUX^m



drapeau^m carré



drapeau^m rectangulaire

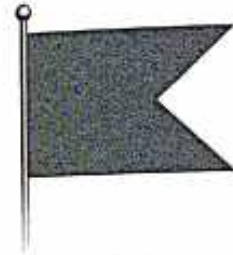

pavillon^m



gonfalon^m

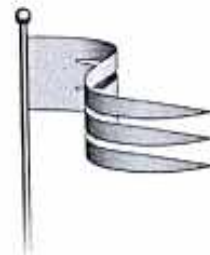

oriflamme^f



fanion^m

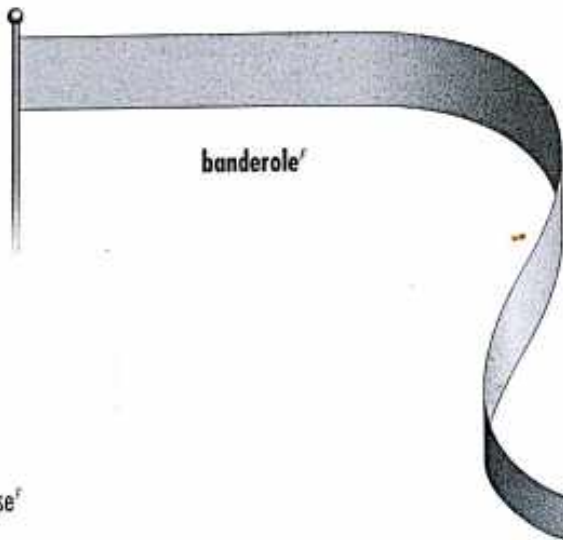

banderole^f



pavois^m



SYMBOLES^M SCIENTIFIQUES USUELS

MATHÉMATIQUES^F

$-$
soustraction^F

$+$
addition^F

\times
multiplication^F

\div
division^F

$=$
égale

\neq
n'égale pas

\approx
égale à peu près

\sim
équivalent à

\equiv
est identique à

$\not\equiv$
n'est pas identique à

\pm
plus ou moins

\emptyset
ensemble^M vide

$>$
plus grand que

\geq
égal ou plus grand que

$<$
plus petit que

\leq
égal ou plus petit que

\cup
réunion^F

\cap
intersection^F

\supset
inclusion^F

$\%$
pourcentage^M

\in
appartenance^F

\notin
non-appartenance^F

$\sqrt{\quad}$
racine^F carrée de

Σ
somme^F

∞
infini^M

\int
intégrale^F

$!$
factorielle^F



SYMBOLES

SYMBOLES SCIENTIFIQUES USUELS

GÉOMÉTRIE



degré



minute



seconde



pi



perpendiculaire



angle aigu



angle droit



angle obtus



parallèle



non parallèle

BIOLOGIE



mâle



femelle

CHIMIE



négatif



positif

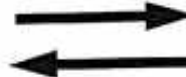

réaction réversible



direction d'une réaction

DIVERS



pause/arrêt sur l'image



arrêt



rebobinage



lecture

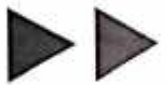

avance rapide

SIGNES DIACRITIQUES



accent aigu



tréma



accent grave



accent circonflexe



cédille



tilde



SIGNES^M DE PONCTUATION^F

;
point^M-virgule^F

•
point^M

‚
virgule^F

• • •
points^M de suspension^F

∴
deux-points^M

*
astérisque^M

« »
guillemets^M

„ „
guillemets^M

“ ”
guillemets^M

—
tiret^M

()
parenthèses^F

/
barre^F oblique

!
point^M d'exclamation^F

?
point^M d'interrogation^F

[]
crochets^M

EXEMPLES^M D'UNITÉS^F MONÉTAIRES

F CFA
franc CFA

F G
franc guinéen

\$
dollar^M

¢
cent^M

£
livre^F

¥
yen^M

F
franc^M

DM
mark^M

L
lire^F

Kr
couronne^F

ECU
écu^M

Esc
escudo^M

Pta
peseta^F

Fl
florin^M



SYMBOLES

SYMBOLES D'USAGE COURANT



toilettes pour femmes



toilettes pour hommes



accès pour handicapés physiques



pharmacie



hôpital



renseignements



renseignements



téléphone



restaurant



poste de carburant



danger électrique



matières explosives



matières inflammables



matières toxiques



stop



sens interdit

SYMBOLES



cédez le passage

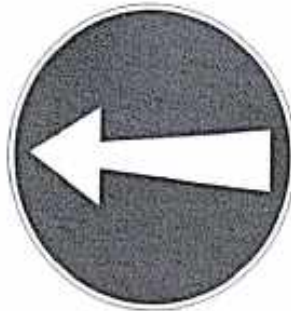

direction obligatoire



direction obligatoire



virage à droite



direction obligatoire



virage à droite



signalisation lumineuse



école



passage pour piétons



stationnement interdit



piste cyclable



défense de fumer

A

abattant(m) 92, 95.
 abdomen(m) 43, 44, 57.
 abeille(f) 43.
 abri(m) 81, 179, 181.
accent(m) aigu 246.
accent(m) circonflexe 246.
accent(m) grave 246.
 accès(m) au garage(m) 88.
accès(m) pour handicapés(m) physiques 248.
 accotoir(m) 93.
 accroche-mouche(m) 138.
 action(f) du vent(m) 23, 82.
addition(f) 245.
 addition(f) 161.
 addition(f) en mémoire(f) 161.
 adresse(f) de l'expéditeur(m) 169.
 adresse(f) du destinataire(m) 169.
 aérofrein(m) 227.
 aérogare(f) de passagers(m) 189.
 aérogare(f) satellite(m) 189.
 AÉROPORT(M) 188.
 affichage(m) 161.
 affichage(m) des fonctions(f) 201.
 affichage(m) du texte(m) 169.
 affichage(m) numérique 222.
 afficheur(m) 168.
 affluent(m) 19.
affûtoir(m) 146.
 Afrique(f) 15.
 Afrique(f) Australe 271.
 Afrique(f) Centrale 270, 271.
 Afrique(f) du Nord(m) 270.
Afrique(f) du Sud(m) 271.
 Afrique(f) Occidentale 270.
 Afrique(f) Orientale 271.
 AFRIQUE(F), CARTOGRAPHIE(F) 171B20.
agneau(m) 136.
 agrafe(f) 160.
agrafes(f) 141.
agrandissoir(m) 144.
 agrume(m), coupe(f) 30.
 agrumes(m), principales variétés(f) 30.
 aide(m)-arbitre(m) 204.
aiguille(f) 146.
 aiguille(f) 24, 80, 140, 222, 223.
aiguille(f) circulaire 141.
 aiguille(f) des dixièmes(m) de seconde(f) 220.
 aiguille(f) des heures(f) 221.
 aiguille(f) des minutes(f) 220, 221.
 aiguille(f) des secondes(f) 221.
 aiguilles(f) à tricoter 141.
 aiguillon(m) 43.
ail(m) 36.
 ail(f) 44, 57, 173, 190, 227.
alle(f) à géométrie(f) variable 186.
 alle(f) antérieure 43.
 alle(f) de quartier(m) 119.
 alle(f) du nez(m) 76.
 alle(f) postérieure 43.
 alle(m) 186.
 aileron(m) 186.
 ailier(m) droit 203, 205.
 ailier(m) gauche 203, 205.

aire(f) 60.
 aire(f) de jeux(m) 183.
 aire(f) de manœuvre(f) 188.
 aire(f) de service(m) 189.
 aire(f) de stationnement(m) 87, 189.
 aire(f) de trafic(m) 188.
 albumen(m) 57.
 alcool(m) à 90° 80.
alène(f) 146.
Algérie(f) 270.
 alimentation(f) solaire 161.
 allée(f) 158.
 alternateur(m) 234.
 alvéole(f) dentaire 27.
 amantite(f) virreuse 26.
 Amérique(f) centrale 14.
 Amérique(f) du Nord(m) 14.
 Amérique(f) du Sud(m) 14.
 amorce(f) 164.
 amortisseur(m) 175.
 AMPHIBIENS(M) 45.
amplificateur(m) 166.
 ampoule(f) 99, 100.
 amygdale(f) 74.
 amygdale(f) linguale 75.
 amygdale(f) palatine 75.
ananas(m) 34.
 arche(f) 196.
anche(f) double 196.
anche(f) simple 196.
 anches(f) 196.
 ancrage(m) du câble(m) 235.
âne(m) 53, 137.
ânesse(f) 137.
angle(m) aigu 246.
angle(m) droit 246.
angle(m) obtus 246.
Angola(m) 270.
 anneau(m) 26, 79, 138, 204.
 anneau(m) de retenue(f) 80.
 anneau(m) de suspension(f) 124.
anneaux(m) 121.
 annulaire(m) 71.
ânon(m) 137.
 anse(f) 131.
 Antarctique(m) 14.
 antenne(f) 43, 44, 173, 187, 206.
 antenne(f) de télécommunication(f) 182.
 antenne(f) radio(f) 182, 183.
 anthère(f) 29.
 antiseptique(m) 80.
 anus(m) 47, 56, 68.
 aorte(f) 66, 67.
 aorte(f) abdominale 69.
 aorte(f) ascendante 65.
 aorte(f) descendante 65.
 aorte(f) ventrale 47.
 apex(m) 75, 77.
 appareil(m) de Golgi 41.
appareil(m) de redressement(m) 144.
 APPAREIL(M) DIGESTIF 68.
 appareil(m) digestif d'un oiseau(m) 58.
 appareil(m) digestif d'un rongeur(m) 56.
 appareil(m)-photographique 164, 191.
 APPAREIL(M) RESPIRATOIRE 67.
 APPAREIL(M) URINAIRE 69.
 APPAREILS(M) DE CLIMATISATION(F) 101.
 APPAREILS(M) DE CUISSON(F) 109.

APPAREILS(M) ELECTROMÉNAGERS 110.
appartenance(f) 245.
 appendice(m) vermicaire 68.
 applique(f) d'extérieur(m) 88.
arachide(f) 33.
 ARAIGNÉE(F) 42.
araignée(f) 42.
 arbitre(m) 203, 204, 208, 216.
 arbitre(m) de champ(m) 205.
 arbitre(m) de ligne(f) de but(m) 205.
 arbre(m) 227.
 ARBRE(M), PARTIES(F) 28.
 arc(m) branchial inférieur 46.
 arc(m) branchial supérieur 46.
 arc(m) de cercle(m) 203.
 arc(m) de l'aorte(f) 66.
 arche(f) naturelle 24.
 archet(m) 192.
 Arctique(m) 14.
 arçillon(m) 113, 138.
ardoise(f) 161.
 arête(f) 24.
 arête(f) neurale 47.
 arête(f) supérieure 207.
 armature(f) 151.
 armoire(f) 97, 158.
armoire(f)-penderie(f) 98.
 arrache-clou(m) 147.
arrêt(m) 246.
 arrêt(m) 163.
 arrière court(m) 208.
 arrière(m) central 203.
 arrière(m) centre 206.
 arrière(m) droit 203, 204, 205.
 arrière(m) gauche 203, 204, 205, 206.
 arrosoir(m) 131.
 artère(f) iliaque 65.
 artère(f) iliaque commune 69.
 artère(f) iliaque interne 69.
 artère(f) mésentérique inférieure 69.
 artère(f) mésentérique supérieure 69.
 artère(f) pulmonaire 66, 67.
 artère(f) rénale 69.
artichaut(m) 35.
 ARTICLES(M) DE FUMEUR(M) 127.
 ARTICLES(M) DE MAROQUINERIE(F) 125.
 articulation(f) fixe 63.
 articulation(f) mobile 63.
 articulation(f) semi-mobile 63.
 As(m) 217.
 Asie(f) 15.
asperge(f) 38.
 asphalte(m) 233.
 aspinne(f) 80.
assiette(f) à dessert(m) 102.
assiette(f) à salade(f) 102.
assiette(f) creuse 102.
assiette(f) plate 102.
astérisque(m) 247.
 astéroïdes(m) 10.
 atelier(m) diesel(m) 181.
 ATHLÉTISME(M) 212.
 attache(f) 126, 198, 219.
 attache(f) de pavillon(m) 196.
 attaches(f) 141.
 attaches(f) d'accordage(m) 193.
 atteinte(f) à la nature(f) 82.
 atteinte(f) à la personne(f) 82.

attelle(f) 79.
 attelles(f) 80.
aubergine(f) 35.
aubergine(f) africaine 34.
 auriculaire(m) 71.
 Australie(f) 15.
 autobus(m) 178.
 autociseur(m) 107.
 AUTOMOBILE(F) 172.
 autoroute(f) 85.
autruche(f) 59.
 auvent(m) 241.
avance(f) rapide 246.
 avance(f) rapide 163.
 avant court(m) 208.
 avant(m) central 203, 205, 206.
 avant(m) droit 204, 206.
 avant(m) gauche 204, 206.
 avant-bras(m) 54, 61.
 avertisseur(m) 180.
 AVION(M) 186.
 avion(m) long-courrier(m) 186.
avocat(m) 31.
 axe(m) 145.
 axe(m) central 227.
 axe(m) de guidage(m) 235.
 axe(m) de rotation(f) 12.

B

babines(f) 54.
 babord(m) 182.
babouche(f) 119.
 BABY-FOOT(M) 219.
bac à ordures(f) 81.
 bac(m) 151.
bac(m) à argile(f) 145.
 bac(m) à glaçons(m) 110.
 bac(m) à légumes(m) 110.
 bac(m) à viande(f) 110.
 bague(f) 121, 197.
 bague(f) de correction(f) 225.
 bague(f) de mise(f) au point(m) 164.
 bague(f) de serrage(m) 196.
 baguette(f) 192.
baguettes(f) 200.
 baies(f) 32.
 baignoire(f) 92.
 balafon(m) 198.
balai(m) 200.
balai(m) à feuilles(f) 132.
balai(m) à manche(m) 111.
balai(m) à poignée(f) 81, 111.
 balance(f) à fléau(m) 222.
balance(f) de cuisine(f) 222.
 balance(f) de Roberval 222.
 balconnet(m) 110.
 baleine(f) 126.
ballé(f) de tennis(m) 209.
ballé(f) de tennis(m) de table(f) 207.
 ballon(m) 234.
ballon(m) de basket(m) 204.
ballon(m) de football(m) 202.
ballon(m) de handball(m) 205.
ballon(m) de volleyball(m) 206.
banane(f) 34.
banc(m) 94.

banc(m) des joueurs(m) 204, 205, 206.
bandage(m) 216.
 bande(f) de filet(m) 208.
 bande(f) de gaze(f) 80.
 bande(f) de tissu(m) élastique 80.
 bande(f) horizontale 206.
 bande(f) magnétique 167.
 bande(f) verticale de côté(m) 206.
banderole(f) 244.
 bandoulière(f) 126.
 banquettes(f) 92, 178.
 barbe(f) 57.
barrage(m) à contreforts(m) 230.
barrage(m)-voûte(f) 230.
 barre(f) 52, 56, 127.
 barre(f) d'espacement(m) 170.
 barre(f) de fixation(f) 235.
 barre(f) de retenue(f) 110.
barre(f) oblique 247.
 barreau(m) 95.
barrette(f) 123.
bas(m) 118.
 bascule(f) 222.
 base(f) 75, 174, 244.
 BASKETBALL(M) 204.
basketball(m), ballon(m) 204.
 basketball(m), terrain(m) 204.
 bassin(m) 184.
 bassin(m) de radoub(m) 184.
bassine(f) 111.
 bassin(m) 69.
 bâti(m) 99, 222.
 bâti(m) du brûleur(m) 99.
 bâtiment(m) administratif 185.
 battant(m) 91, 244.
 batterie(f) 200.
 BATTERIE(F)
 D'ACCUMULATEURS(M) 238.
 batterie(f) d'accumulateurs(m) 228.
 BATTERIE(F) DE CUISINE(F) 107.
 bec(m) 57, 58, 104, 141, 153, 196.
 bec(m) corné 51.
 bec(m) verseur 107, 111.
bèche(f) 131.
 becs(m), principaux types(m) 58.
bélier(m) 135.
Bélin(m) 270.
 benne(f) basculante 241.
 béquille(f) 175, 187.
 béquilles(f) 175.
 herger(m) 135.
berline(f) 172.
betterave(f) 37.
beurrer(m) 102.
 BICYCLETTE(F) 174.
 bidet(m) 92.
 bidon(m) 174.
 bigoudi(m) 123.
 bille(f) 160.
 BIOGAZ(M) 235.
 BIOGAZ(M), SYSTÈME(M) DE PRODUCTION(F) 235.
 biologie(f) 246.
 blanc(m) 217.
 blanc(m) de façade(m) 73.
 Blancs(m) 218.
blém(m) 40.

bloc(m) 213.
 bloc(m) à piles(f) 99.
 bloc(m) d'arrêt(m) 148.
 bloc(m) de départ(m) 213.
 bloc(m)-tension(f) 139, 140.
 blocage(m) du guide(m) 150.
 blocage(m) du pivot(m) 149.
 blouson(m) court 114.
 bobine(f) réceptrice 167.
 bobineur(m) 140.
 bocal(m) 196.
 bogie(m) 180.
bois(m) de chauffe(f) 234.
 bois(m) de chauffe(f) 108.
 boîte(f) à aquarelle(f) 161.
 boîte(f) à canette(f) 140.
 boîte(f) à dé(m) 218.
 boîte(f) crânienne 70.
boîte(f) de crayons(m) de couleurs(f) 161.
 boîte(f) électrique 228.
 boîtier(m) 79, 101, 164, 167, 220, 223.
 boîtier(m) du ventilateur(m) 124.
bol(m) 102.
bol(m) à salade(f) 103.
bolon(m) 193.
 bombe(f) volcanique 25.
 bonnet(m) 52.
bonnet(m) 120.
 bord(m) 120.
 bord(m) antérieur 49.
 bord(m) d'attaque(f) 186.
 bord(m) de fuite(f) 186.
 bord(m) externe 49.
 bord(m) interne 49.
 bord(m) postérieur 49.
 bord(m) tranchant 240.
 bord(m)-côte(f) 113.
 bordure(f) blanche 207.
 borne(f) négative 228, 238.
 borne(f) positive 228, 238.
Botswana(m) 271.
botte(f) 119.
bouc(m) 135.
 bouche(f) 45, 47, 74.
 bouche(f), coupe(f) sagittale 74.
 bouchon(m) 238.
 bouchon(m) anti-fuite 99.
 boucle(f) de ceinture(f) 113.
boucles(f) d'oreille(f) à pince(f) 121.
boucles(f) d'oreille(f) à tige(f) 121.
 bouclier(m) thermique 191.
 bouclier(m) 172.
bougie(f) 99.
 bouilloire(f) 107.
 boule(f) de pétanque(f) 219.
 boulevard(m) 86.
 boulon(m) 148.
 bourdalou(m) 120.
 bourgeon(m) 36.
 bourrelet(m) 52.
bourse(f) à monnaie(f) 125.
 bout(m) 104.
 bout(m) pointu 130.
 bouteille(f) à gaz(m) 109.
bouteille(f) isolante 107.
 bouton(m) 112, 192.
bouton(m) à tige(f) 141.
 bouton(m) de blocage(m) 223.
 bouton(m) de clé(f) 196.
 bouton(m) de mise(f) au point(m) manuelle 165.
 bouton(m) de piston(m) 197.
 bouton(m) moleté 151.

bouton(m)-guide(m) 150.
 bouton(m)-poussoir(m) 160.
bouton(m)-pression(f) 141.
 bouton(m)-pression(f) 114.
 boutonnière(f) 114.
boutons(m) à trous(m) 141.
 boutons(m) de réglage(m) 162.
BOÛTE(F) 216.
 boxeur(m) 216.
bracelet(m) 121.
 bracelet(m) 221.
 braguette(f) 112, 113, 115.
 brancard(m) 132, 176.
 branche(f) 80, 127, 141, 148.
 branche(f) maîtresse 28.
 branchioté(f) 46.
 branches(f) 46, 47.
 branchies(f) externes 45.
 bras(m) 61, 140, 155, 222, 227, 242.
 bras(m) de fourche(f) 243.
 bras(m) de levage(m) 242.
 bras(m) télécommandé 191.
 brassard(m) pneumatique 223.
 brasse(f) 210.
break(m) 173.
brebis(f) 136.
 bretelle(f) 181, 188.
 bride(f) de fixation(f) 224.
 briquet(m) à gaz(m) 127.
broche(f) 121.
 broche(f) 100.
 broche(f) porte-bobine(m) 140.
 broderie(f) 115.
 bronche(f) droite 67.
 bronchiole(f) terminale 67.
 brosse(f) 111.
 brosse(f) à coiffer 124.
 brosse(f) à dents(f) 78.
 brosse(f) à peignes(m) 124.
brosse(f) métallique 156.
brosse(f) pneumatique 123.
brosse(f)-araignée(f) 123.
 brosses(f) à cheveux(m) 123.
 brouette(f) 132.
 brûleur(m) 109.
buffet(m) 98.
 bulbe(m) 71.
 bulbe(m) olfactif 47, 74.
 bulbe(m) rachidien 70.
 bulbe(m), coupe(f) 36.
 bulldozer(m) 240.
 bureau(m) des douanes(f) 185.
 bureau(m) du maître(m) 158.
burin(m) 154.
Burkina(m) 270.
Burundi(m) 270.
 buse(f) 124.
 but(m) 203, 205.
 butée(f) 141.
 butée(f) de porte(f) 110, 180.
 butoir(m) 181.
buttes(f) 133.

C

cabillot(m) 244.
 cabine(f) 183, 187, 240, 241, 242.
 cabine(f) de commande(f) 243.
 cabine(f) de conduite(f) 180.
 cabine(f) de douche(f) 92.
 câble(m) 214.
 câble(m) de fixation(f) 235.
 câble(m) de frein(m) 174.
 câble(m) de garde(f) 239.
 câble(m) de levage(m) 243.

câble(m) du clavier(m) 170.
cabriolet(m) 172.
cacao(m) 34.
 cadran(m) 221, 222.
 cadran(m) gradué 223.
 cadran(m) solaire 221.
 cadre(m) 174, 209, 227.
 caecum(m) 56, 68.
café(m) 34.
 cafetan(m) 115.
 cafetière(f) litre(m) 111.
 cage(f) 212.
 cagnotte(f) 219.
cahier(m) 161.
 caieu(m) 36.
 caillote(f) 52.
 caisse(f) 132, 194, 221.
 caisse(f) claire 200.
 caisse(f) de résonance(f) 198.
 caisse(f) en bois(m) 155.
 caisse(f) pleine 195.
 caisse(f) roulante 200.
 calamus(m) 57.
 calandre(f) 172.
 calculette(f) 161.
 cale(f) à conteneurs(m) 183.
 cale-pied(m) 174.
calebasse(f) 106.
 calebasse(f) de résonance(f) 192, 193, 198.
caleçon(m) 112.
calice(m) 29.
 calice(m) 69.
 caloporteur(m) 236.
 caloporteur(m) chaud 229.
 caloporteur(m) refroidi 229.
 calotte(f) 120.
 cambre(f) 127.
Cameroun(m) 270.
camion(m) 177.
 camion(m)-benne(f) 241.
camion-clérone(m) 177.
 CAMIONNAGE(M) 176.
camionnette(f) 172.
camionnette(f) bâchée 176.
 canal(m) cholédoque 56.
 canal(m) pancréatique 56.
 canal(m) radiculaire 77.
 canal(m) siphonal 49.
 canal(m) sudoripare 71.
 canapé(m) 94.
canard(m) 134.
canari(m) 106.
Canaries(f) (îles) 270.
canef 134.
 canetière(f) 142.
caneton(m) 134.
canette(f) 140.
 canette(f) 140, 142.
 canine(f) 52, 54, 77.
CANNE(F) 126.
canne(f) 126.
 canne(f) à mouche(f) 138.
 cantine(f) 157.
Cap-Vert(m) 270.
 capot(m) 172.
 capteur(m) de télécommande(f) 162.
 capuchon(m) 78, 160.
 car(m) 179.
carapace(f) 51.
 carburant(m) diesel(m) 233.
 carburateur(m) 233.
CARGO(M) PORTE-CONTENEURS(M) 183.
 cargo(m) porte-conteneurs(m) 184.
 carrosserie(f) 54.
carte(m) 161.

carnivore(m), crâne(m) 54.
 carnivore(m), patte(f) 54.
CARNIVORES(M) 54.
 carnivores(m) 23.
 carnivores(m), principaux 55.
carotte(f) 37.
 carpe(m) 62.
carré(m) 159.
 carreau(m) 91, 217.
 carrière(f) en entonnoir(m) 231.
 carrosserie(f) 172.
 carrosseries(f), types(m) 172.
 cartable(m) 161.
carte(f) climatique 20.
carte(f) hydrologique 19.
carte(f) physique 18.
carte(f) politique 17.
 carter(m) 165.
 carter(m) d'engrenage(m) de frein(m) à main(f) 180.
CARTES(F) 217.
 cartilage(m) de faïte(f) du nez(m) 76.
 cartilage(m) de la cloison(f) 76.
 cartouche(f) 160.
case(f) 84.
 case(f) 85, 218, 219.
 case(f) blanche 218.
 case(f) de couleur(f) 218.
 case(f) de gain(m) 219.
 case(f) de lettre(f) compte double 218.
 case(f) de lettre(f) compte triple 218.
 case(f) de mot(m) compte double 218.
 case(f) de mot(m) compte triple 218.
 case(f) noire 218.
 casier(m) à beurre(m) 110.
 casier(m) laitier 110.
casque(m) 174.
 casque(m) 175.
 casquette(f) 120.
casserole(f) 107.
 cassette(f) 167.
 cassette(f) annonce(f) 168.
 cassette(f) de pellicule(f) 164.
 cassette(f) messages(m) 168.
 cassis(m) 32.
castagnette(f) 201.
castagnette(f) calebasse(f) 201.
 castagnettes(f) 201.
 cathédrale(f) 86.
causeuse(f) 94.
 cavité(f) buccale 67, 68.
 cavité(f) de l'œil(m) 63.
 cavité(f) nasale 67.
 cavité(f) pleurale 67.
cédez le passage(m) 249.
cédille(f) 246.
 ceinture(f) 93, 95, 113, 215.
 ceinture(f) élastique 112, 114.
 ceinture(f) montée 113, 115.
céleri(m) 38.
CELLULE(F) ANIMALE 41.
 cellule(f) photoélectrique 164.
 ciment(m) 77.
 cendie(f) 127.
 cendrier(m) 127.
cent(m) 247. -- *
Centrafrique(f) 270.
 centrage(m) 169.
 centre(m) 203, 204.
 CENTRE-VILLE(M) 86.
cercle(m) 159.
 cercle(m) 127, 212.
 cercle(m) central 203, 204.

cercle(m) polaire antarctique 16.
 cercle(m) polaire arctique 16.
 cercle(m) restrictif 204.
cerise(f) 31.
 cerveau(m) 47, 70.
 cervelet(m) 70.
 chaîne(f) 174.
 chaîne(f) alimentaire 22.
 chaîne(f) d'attelage(m) 129.
 chaîne(f) de levage(m) 243.
 chaîne(f) de suspension(f) 239.
CHAÎNE(F) STEREO 166.
 char(f) 31, 33.
 chaîne(f) du maître(m) 158.
chaîse(f) longue 94.
CHAISES(F) 95.
chaîses(f) empilables 95.
chaîses(f) pliantes 95.
 chalaze(f) 57.
 chaloupe(f) de sauvetage(m) 183.
 chambranle(m) 90, 91.
 chambre(f) à air(m) 57.
 chambre(f) antérieure 73.
 chambre(f) postérieure 73.
chameau(m) 53, 137.
chamelle(f) 137.
chamelon(m) 137.
CHAMPIGNON(M) 26.
champignon(m) comestible 26.
champignon(m) mortel 26.
champignon(m) vénéneux 26.
 champignon(m), parties(f) 26.
 chanterelle(f) commune 26.
 chapeau(m) 26.
 chapeau(m) d'angle(m) 180.
 chapeau(m) de feutre(m) 120.
 chapeau(m) de paille(f) 120.
CHARBON(M) 231.
charbon(m) de bois(m) 234.
 chargeuse(f)-pelleteuse(f) 242.
 chariot(m) 243.
 chariot(m) élévateur 243.
 charnière(f) 225.
charognard(m) 59.
 charrette(f) 176.
 charrie(f) à soc(m) 128.
 chas(m) 140.
 chasse-pierres(m) 180.
 châssis(m) 128, 129, 176, 198, 231, 241, 242, 243.
 châssis(m) de bogie(m) 180.
chat(m) 55.
 chatière(f) 88.
chaton(m) 55.
 chaton(m) 121.
chatte(f) 55.
 chaudière(f) 229, 234.
 chaussette(f) 113, 209.
 chaussure(f) de football(m) 202.
 chaussure(f) de piste(f) 213.
 chaussure(f) de sport(m) 119.
 chaussure(f) de tennis(m) 209.
CHAUSSURES(F) 119.
chéchia(f) 120.
 cheminée(f) 25, 89, 145, 183, 234.
 cheminée(f) antisuie 183.
 cheminée(f) d'échappement(m) 240.
 chemise(f) 112.
 chemisier(m) classique 116.
 chenille(f) 240.
 chercheur(m) 224.
chérimole(f) 34.

cheval(m) 137.
cheval(m) 218.
chevalet(m) 142, 192, 193, 194, 218.
chevalière(f) 121.
cheveux(m) 61.
cheville(f) 60, 97, 194.
chèvre(f) 135.
chevreau(m) 135.
chien(m) 55.
chien(m) 54, 135.
chiennette(f) 55.
chimie(f) 246.
chiot(m) 55.
chope(f) à café(m) 102.
choroïde(f) 73.
chou(m) frisé 39.
chou(m) pommé blanc 39.
chou(m) pommé vert 39.
chou(m)-fleur(f) 35.
choux(m) de Bruxelles 39.
chronomètre(m) 220.
chronométrateur(m) 204, 205, 216.
chronométrateur(m) des trente secondes(f) 204.
chute(f) 24.
ciboulette(f) 36.
cigale(f) 42.
cil(m) 73.
cime(f) 28.
circuit(m) 218.
circuit(m) de photopiles(f) 228.
circuit(m) de vapeur(f) 234.
circulation(f) artérielle 65.
CIRCULATION(F) SANGUINE 65, 66.
circulation(f) sanguine, schéma(m) 65.
circulation(f) veineuse 65.
cire(f) 146.
cisaille(f) à haies(f) 132.
ciseau(m) à bols(m) 147.
ciseau(m) à bout(m) carré 143.
ciseau(m) à bout(m) rond 143.
ciseaux(m) 143.
ciseaux(m) 80, 141.
ciseaux(m), types(m) 143.
cithare(f) africaine 193.
citron(m) 30.
étrouille(f) 35.
clapet(m) 153.
clarinette(f) 197.
clavicule(f) 62.
clavier(m) 168, 169, 170, 198, 201.
clavier(m) alphanumérique 170.
clavier(m) numérique 170.
clayette(f) 110.
clé(f) 196.
clé(f) à tuyau(m) 153.
clé(f) de bocal(m) 196.
clé(f) de bras(m) 215.
clignotant(m) 175.
climatiseur(m) de fenêtre(f) 101.
cliquet(m) 149.
cloaque(m) 58.
cloche(f) 157.
cloche(f) flottante 235.
clocher(m) 85.
cloison(f) 30, 76.
clou(m) 147.
coach(m) 173.
coccinelle(f) 42.
cochonnet(m) 219.
cœur(m) 47, 66, 67, 209, 217.

coffre(m) 98.
coffre(m) 173, 226.
coffres(m) 162.
coiffeuse(f) 92.
COIFFURE(F) 123, 124.
coiffure(f), accessoires(m) 123.
COIFFURES(F) 120.
coin(m) 216.
coir(m) 33.
col(m) 24, 112, 113, 114, 119.
col(m) roulé 114.
collant(m) 118.
collet(m) 77.
collier(m) de perles(f) 121.
colline(f) 24.
colonne(f) de mercure(m) 80, 220.
colonne(f) vertébrale 63, 70.
colonne(f) vertébrale 47, 62.
columelle(f) 49.
combinaison(f)-jupon(m) 118.
combiné(m) 168.
combustible(m) 236.
combustible(m) usuel 234.
commande(f) au pied(m) 140.
commande(f) d'arrêt(m) 163.
commande(f) d'avance(f) rapide 163.
commande(f) d'enregistrement(m) 163.
commande(f) de lecture(f) 163.
commande(f) de marche(f) arrière 165.
commande(f) de rebobinage(m) 163.
commande(f) de remise(f) à zéro(m) 163.
commande(f) de température(f) 110.
commande(f) de ventilateur(m) 101.
commande(f) de volume(m) 168.
commande(f) de volume(m) de la sonnerie(f) 168.
commande(f) de volume(m) du récepteur(m) 168.
commisure(f) labiale 74.
commode(f) 98.
COMMUNICATION(F) ÉCRITE 169.
COMMUNICATION(F) PAR TÉLÉPHONE(M) 168.
communications(f) aériennes 171.
communications(f) individuelles 171.
communications(f) industrielles 171.
communications(f) maritimes 171.
communications(f) militaires 171.
communications(f) par câble(m) 171.
communications(f) routières 171.
commutateur(m) 165.
Comores 271.
compartiment(m) de première classe(f) 187.
compartiment(m) touriste(m) 186.
composantes(f) d'un système(m) 166, 170.
compresse(f) stérilisée 80.
compteur(m) 100.
CONCESSION(F) 85.

concombre(m) 35.
condensation(f) 23.
condenseur(m) 226, 229, 234.
conducteur(m) en faisceau(m) 239.
conduit(m) auditif 72.
conduit(m) de l'œul(m) 58.
conduit(m) urinaire 58.
conduite(f) d'air(m) 155.
conduite(f) de gaz(m) 109.
condyle(m) 52, 56.
cône(m) 159.
cône(m) d'ombre(f) 13.
cône(m) de pénombre(f) 13.
congélateur(m) 110.
Congo(m) 270.
conjonctive(f) 73.
connecteur(m) à serrage(m) mécanique 239.
console(f) d'accotier(m) 93.
consommateurs(m) primaires 22.
constellations(f) 12.
contact(m) 99.
contact(m) électrique 164.
conteneur(m) 183.
CONTINENTS(M) 14.
contre-fer(m) 148.
controlor(m) 24, 119.
contrepois(m) 222, 224, 240, 242, 243.
contrevent(m) 91.
contrôle(m) de la vitesse(f) 140.
contrôle(m) du séquenceur(m) 201.
contrôle(m) du volume(m) 201.
contrôles(m) du lecteur(m) de cassette(f) 168.
COORDONNÉES(F) TERRESTRES 16.
coq(m) 134.
coque(f) 33, 175, 238.
coquille(f) 47, 57, 93.
coquille(f) bivalve 49.
coquille(f) univalve 49.
cora(f) 193.
corbeille(f) à pollen(m) 43.
corde(f) 192, 216.
corde(f) à grimper 213.
corde(f) de prise(f) 214.
corde(f) de liège(m) 151.
corde(f) vocale 67.
cordes(f) 193.
cordes(f) de serrage(m) 198.
cordier(m) 192, 193.
cordon(m) 120.
cordon(m) à gaine(f) métallique 168.
cordon(m) d'alimentation(f) 79.
cordon(m) d'alimentation(f) 124.
cordon(m) d'alimentation(f) pivotant 124.
cordon(m) de combiné(m) 168.
CORDONNERIE(F) 146.
cordonnerie(f), outils(m) 146.
cornée(f) 73.
cornes(f) de girafe(f) 53.
cornes(f) de mouflon(m) 53.
cornes(f) de rhinocéros(m) 53.
CORNES(F), TYPES(M) 53.
comet(m) inférieur 76.
comet(m) moyen 76.
comet(m) supérieur 76.
comichet(f) 88, 90, 97.

corolle(f) 29.
corosol(m) 32.
corps(m) 75, 124, 196, 214.
corps(m) calleux 70.
corps(m) ciliaire 73.
corps(m) de piston(m) 197.
corps(m) de pompe(f) 80.
corps(m) du fornix(m) 70.
CORPS(M) HUMAIN 60.
corps(m) vitré 73.
corps(m), vu de dos(m) 61.
corps(m), vu de face(f) 60.
corpuscules(m) 71.
correcteur(m) orthographique 169.
costume(m) de judo(m) 215.
côte(f) flottante 62.
Côte-d'Ivoire(f) 270.
côtes(f) 62.
coton(m) hydrophile 80.
coton(m)-tige(f) 78.
coton(m)-tige(f) 80.
cou(m) 51, 60.
couche(f) basale 71.
couche(f) claire 71.
couche(f) cornée 71.
couche(f) de cendres(f) 25.
couche(f) de lave(f) 25.
couche(f) de Malpighi 71.
couche(f) granuleuse 71.
coude(m) 63.
coude(m) 51, 54, 61, 127.
coulant(m) 126.
coulée(f) de lave(f) 25.
coulair(m) 208, 212.
coulair(m) de lancer(m) franc 204.
coulair(m) des remplacements(m) 205.
coup(m) de pied(m) de brasse(f) 210.
coup(m) de pied(m) de crawl(m) 210.
coup(m) de pied(m) de papillon(m) 210.
coupe-circuit(m) 239.
coupe-coupe(m) 130.
coupe-ongles(m) 78.
coupe-tube(m) 153.
coupole(f) 85.
cour(f) 85.
courbure(f) 138.
courge(f) 35.
courgette(f) 35.
couronne(f) 247.
couronne(f) 77.
couronne(f) d'orientation(f) 242.
courroie(f) 142, 155.
courroie(f) d'attache(f) 126.
cours(m) d'eau(f) 19.
course(f) 212.
court(m) de service(m) droit 208.
court(m) de service(m) gauche 208.
couscoussier(m) 107.
couscoussier(m) africain 107.
coussin(m) d'air(m) 119.
coussin(m) de rembourrage(m) 216.
coussinet(m) 54.
couteau(m) 104.
couteau(m) à tisser 143.
couteaux(m) plats 143.
couteaux(m) pointus 143.
couteaux(m), types(m) 143.
COUTURE(F) 139, 140.
couture(f) médiane 112.

couture(f), accessoires(m) 141.
couvertic(m) 99, 107, 111, 127, 219, 235.
COUVERT(M) 104.
crabe(m) 48.
crampon(m) 119.
crampons(m) 202.
cran(m) 113, 213.
cran(m) de réglage(m) 148.
crâne(m) 47, 62.
crâne(m) d'un carnivore(m) 54.
crâne(m) d'un herbivore(m) 52.
crâne(m) d'un rongeur(m) 56.
crâne(m) humain 63.
crapaud(m) 45.
cratère(m) 25.
cravate(f) 112.
crawl(m) 210.
crayon(m) 160.
crayon(m) à sourcils(m) 122.
crayon(m) contour(m) des lèvres(f) 122.
crayon(m) gomme(f) 160.
crémaillère(f) 110, 213.
crémier(m) 102.
crête(f) 24.
creux(m) 104.
crevette(f) 48.
criquet(m) 42.
cristallin(m) 73.
cristaux(m) liquides 221.
crochet(m) 140.
crochet(m) 49, 91, 111, 128, 129, 141, 165, 222, 223, 243.
crochet(m) de petit doigt(m) 197.
crochet(m) de pouce(m) 197.
crochets(m) 247.
crocodile(m) 50, 51.
Croix(f) du Sud(m) 12.
croupion(m) 57.
cruche(f) 107.
CRUSTACÉS(M) 48.
crustacés(m) comestibles 48.
cube(m) 159.
cubitus(m) 62.
cuiller(f) 104.
cuilleron(m) 104.
cuisinière(f) à gaz(m) 109.
cuisse(f) 44, 54, 61.
culasse(f) 196.
culot(m) à baïonnette(f) 100.
culot(m) à broches(f) 100.
culot(m) à vis(f) 100.
culotte(f) 117.
cure-dents(m) 78.
curseur(m) 141.
cuve(f) de fermentation(f) 235.
cuvette(f) porte-clapet(m) 153.
CYCLE (M) DES SAISONS(F) 11.
cycle(m) de l'eau(f) 22.
cylindre(m) 159.
cylindre(m) 169.
cymbale(f) 200.
cytoplasme(m) 41.

D

dalle(f) 81.
Dame(f) 217.
DAMES(F) 218.
damier(m) 218.
danger(m) électrique 248.
dante(f) 31.
dê(m) 218.
débardeur(m) 114.

décapsuleur(m) 105.
 déclencheur(m) 164.
 décomposeurs(m) 23.
défense(f) de fumer 249.
défenses(f) d'éléphant(m) 53.
défenses(f) de morse(m) 53.
défenses(f) de phacochère(m) 53.
 DÉFENSES(F), PRINCIPAUX TYPES(M) 53.
 déflecteur(m) 101.
 dégagement(m) du margeur(m) 169.
degré(m) 246.
 delta(m) 19.
 demi(m) droit 203.
 demi(m) gauche 203.
 demi-centre(m) 205.
 demi-cercle(m) 204.
demi-litre(m) 223.
 dent(f) 74, 104, 129, 141, 148, 150, 242.
 dent(f) de défonceuse(f) 240.
 dent(f) de sagesse(f) 77.
 dentifrice(m) 78.
 DENTS(F) 77.
 denture(f) humaine 77.
 départ(m) de dos(m) 210.
 déporteur(m) 186.
 dérailleur(m) arrière 174.
 dérailleur(m) avant 174.
 dérive(f) 186, 187.
 derme(m) 71.
 dernier croissant(m) 10.
 dernier quartier(m) 10.
 descente(f) de gouttière(f) 89.
 désert(m) 20, 21.
 désert(m) de pierres(f) 21.
 désert(m) de sable(m) 21.
deux-points(m) 247.
 deuxième espace(m) 204.
 devant(m) 112, 113.
diable(m) 243.
 diaphragme(m) 67.
 diapositive(f) 165.
 diesel(m)-navire(m) 233.
dindon(m) 134.
direction(f) d'une réaction(f) 246.
direction(f) obligatoire 249.
 dijoncteur(m) 100.
 dispositif(m) de blocage(m) 151.
 DISPOSITION(F) DES CULTURES(F) 133.
 disque(m) 145, 167.
disques(m) 214.
 disquette(f) 170.
division(f) 245.
 division(f) 161.
djembe(m) 199.
Djibouti(m) 271.
 document(m) imprimé 170.
 doigt(m) 45, 52, 54, 57, 58.
 doigt(m) lobé 58.
 doigt(m) palmé 45, 58.
dollar(m) 247.
 domino(m) 217.
 DOMINOS(M) 217.
 dormant(m) 91, 97.
 dos(m) 54, 57, 61, 104, 148.
 dos(m) du nez(m) 76.
 dossard(m) 213.
 dossier(m) 109.
 dossier(m) 95.
 double(m) 217.
 double-blanc(m) 217.

double-six(m) 217.
 doublure(f) 112, 113, 119.
 douchette(f) 92.
drapeau(m) carré 244.
 drapeau(m) de centre(m) 203.
 drapeau(m) de coin(m) 203.
drapeau(m) rectangulaire 244.
 drapeau(m), éléments(m) 244.
 drapeaux(m), formes(f) 244.
 drisse(f) 244.
 dune(f) 24.
 duodénum(m) 68.
 dure-mère(f) 70.
 duvet(m) 57.
 dynamo(f) 174, 231.

E

eau(f) 44.
 eau(f) de refroidissement(m) 234.
 eau(f), cycle(m) 22.
 écaillage(f) 36.
 écailles(f) 46, 51, 58.
échalote(f) 36.
 ÉCHECS(M) 218.
 échelle(f) Celsius 220.
 échelle(f) coulissante 151.
 échelle(f) d'espacement(m) 169.
 échelle(f) de bout(m) 180.
 échelle(f) Fahrenheit 220.
 échelle(f) graduée 222.
 échelle(f) latérale 180.
 échelon(m) 151.
 échiquier(m) 218.
 ÉCLAIRAGE(M) 99.
éclipse(f) annulaire 13.
 ÉCLIPSE(F) DE LUNE(F) 13.
 ÉCLIPSE(F) DE SOLEIL(M) 13.
éclipse(f) partielle 13.
éclipse(f) totale 13.
 éclipses(f) de Lune(f), types 13.
 éclipses(f) de Soleil(m), types(m) 13.
 éclipse(f) 194.
 écluse(f) 184.
école(f) 249.
 ÉCOLOGIE(F) 22.
 écorce(f) 30.
 écoulement(m) souterrain 23.
 écoute(f) 168.
 écran(m) 162, 170.
 écran(m) de contrôle(m) 164.
 écran(m) de projection(f) 165.
écrevisse(f) 48.
 écrou(m) 148.
 écrou(m) de blocage(m) 138.
 écrou(m) de la lame(f) 150.
 écrou(m) du presse-étoupe(m) 153.
écu(m) 247.
 écuier(m) 182, 183.
écuelle(f) 106.
écumoire(f) 105, 156.
écureuil(m) 56.
 écurie(f) 218.
 écusson(m) 49.
 effacement(m) de mémoire(f) 161.
 effacement(m) partiel 161.
 effacement(m) total 161.
 EFFETS(M) DE TOILETTE(F) 78.
égal ou plus grand que 245.
égal ou plus petit que 245.
égale 245.

égale à peu près 245.
égaliseur(m) graphique 166.
 ÉGLISE(F) 85.
 église(f) 87.
Égypte(f) 270.
 éjection(f) 163.
 élastique(m) 96.
 ÉLECTRICITÉ(F), MODE(M) DE TRANSPORT(M) 239.
 électricité(f), transport(m) domestique 239.
éléphant(m) 53.
 ÉLEVAGE(M) 134, 136.
 élevon(m) 190.
 émail(m) 77.
 embase(f) 213.
 embase(f) de plat(m) de dos(m) 93.
 emblème(m) 244.
 embouchure(f) 197.
 embout(m) 126, 138, 165.
 embout(m) auriculaire 80.
 embout(m) de baleine(f) 126.
 embout(m) gomme(f) 160.
 embout(m) isolant 124.
 emmanchure(f) 112.
 empeigne(f) 119.
 empennage(m) 186.
empennage(m) bas 187.
empennage(m) en T 187.
empennage(m) surélevé 187.
 empèchement(m) 112.
enceinte(f) acoustique 166.
enclume(f) 154, 155.
 encolure(f) 112, 115.
 encolure(f) en V 113, 115.
 endocarpe(m) 31.
 ÉNERGIE(F) ÉOLIENNE 227.
 ÉNERGIE(F) HYDRO-ÉLECTRIQUE 236.
 ÉNERGIE(F) NUCLÉAIRE 236.
 énergie(f) nucléaire, production(f) d'électricité(f) 236.
 ÉNERGIE(F) SOLAIRE 228.
 énergie(f) solaire 22.
 énergie(f) solaire, production(f) d'électricité(f) 229.
 ÉNERGIE(F) THERMIQUE 234.
 énergie(f) thermique, production(f) d'électricité(f) 234.
 enfourchure(f) 112.
 enjoleur(m) 173.
 enregistrement(m) 163, 168.
 ensemble(m) du cheval(m) 195.
ensemble(m) vide 245.
 ensouple(f) d'étoffe(f) 142.
 entraînement(m) de la turbine(f) par la vapeur(f) 237.
 entraînement(m) du rotor(m) de l'alternateur(m) 237.
 entraîneur(m) 216.
 entredent(m) 104.
 entrée(f) 85, 243.
 entrée(f) électrique 100.
 entrejambe(m) 95.
 entrepôt(m) frigorifique 185.
 entretoise(f) 227, 243.
 enveloppe(f) 33, 169.
 ENVIRONNEMENT(M) 81, 82.
 éolienne(f) à axe(m) horizontal 227.
 éolienne(f) à axe(m) vertical 227.
 épaule(f) 54, 60, 209.

épervier(m) 59.
 épicarpe(m) 31.
 épiderme(m) 71.
 épiglotte(f) 67, 74, 75.
épinard(m) 39.
 épingle(f) à bigoudi(m) 123.
épingle(f) à cheveux(m) 123.
épingle(f) de sûreté(f) 141.
 épiphyse(f) 70.
éplucheur(m) 105.
 ÉPONGE(F) 78.
éponge(f) à fibres(f) végétales 78.
éponge(f) synthétique 78.
 équateur(m) 16.
équerre(f) 147, 160.
équivalent à 245.
 ergot(m) 54.
Érytrée(f) 271.
escabeau(m) 93.
 escalier(m) 216.
escargot(m) 47.
escarpin(m) 119.
escudo(m) 247.
 espace(m) vert 86.
 essence(f) 232, 233.
 essence(f) lourde 232.
 essieu(m) 180.
 essuie-glace(m) 172.
est identique à 245.
 est(m) 12.
 estomac(m) 47, 56, 58, 65, 68.
 estomac(m) d'un ruminant(m) 52.
 estuaire(m) 19, 24.
 étage(m) 88, 227.
étamine(f) 29.
 étai(m) 149.
Éthiopie(f) 271.
 étiquette(f) 167.
 étoile(f) filante 12.
 étoile(f) Polaire 12.
 ÉTOILES(F) 12.
étranglement(m) 215.
 étranglement(m) 80, 221.
 Europe(f) 15.
 évaporation(f) 22, 23.
 événement(m) de pignon(m) 89.
 événement(m) latéral 101.
 excréta(m) 81.
 expiration(f) 210.
 EXTÉRIEUR(M) D'UNE MAISON(F) 88.

F

face(f) 104, 207.
factorielle(f) 245.
faltout(m) 107.
 falaise(f) 24.
fanlon(m) 244.
 fard(m) à joues(f) en poudre(f) 122.
faucille(f) 132.
 fausse orange(f) 26.
 FAUTEUILS(M) 93.
famelle(f) 246.
 fémur(m) 62.
FENÊTRE(F) 91.
fenêtre(f) à guillotine(f) 91.
fenêtre(f) à jalousies(f) 91.
fenêtre(f) à la française(f) 91.
fenêtre(f) basculante 91.
fenêtre(f) coulissante 91.
 fenêtre(f) de lecture(f) 167.

fenêtre(f) de sous-sol(m) 89.
 fenêtre(f) en baie(f) 89.
 fenêtre(f) en saillie(f) 89.
fenêtre(f) pivotante 91.
 fenêtres(f), types(m) 91.
fenouil(m) 38.
 fente(f) à monnaie(f) 168.
 fer(m) 148.
 fer(m) à friser 124.
 fer(m) à repasser à charbon(m) 111.
 fermeture(f) à glissière(f) 141.
 ferme(m) 161.
 ferret(m) 119, 126.
 fesse(f) 61.
 feu(m) arrière 174, 175.
 feu(m) de navigation(f) 186.
 feu(m) de position(f) 187.
 feu(m) de tête(f) de mât(m) 183.
 feuillage(m) 28.
 feuille(f) d'acanthé(f) 93.
 feuille(m) 52.
 février(m) 11.
figue(f) de Barbarie(f) 34.
 fil(m) 152.
 fil(m) à plomb(m) 152.
 fil(m) de chaîne(f) 142.
 fil(m) de trame(f) 142.
 filament(m) 100.
 filament(m) branchial 46.
 filet(m) 29, 138, 204, 205, 206, 207, 208.
 filetage(m) 153.
 filtre(m) à air(m) 240.
 fission(f) de uranium(m) 236.
 fixation(f) 213.
 fixation(f) du robinet(m) 109.
 flanc(m) 57.
 flash(m) électronique 164.
 fléau(m) 222.
 flèche(f) 242.
 flèche(f) littorale 24.
 FLEUR(F), PARTIES(F) 29.
 fleuve(m) 19.
 flexible(m) 92.
florin(m) 247.
 fluide(m) caloporteur 229.
 flûte(f) 197.
 foie(m) 47, 56, 58, 65, 68.
 follicule(m) 71.
 fonctions(f) système(m) 201.
 fond(m) bouffant 115.
 fond(m) de tour(f) 232.
 FONDERIE(F) 155, 156.
 fonderie(f), outils(m) 155.
fonio(m) 40.
fontanelle(f) 63.
football(m) 202.
football(m), ballon(m) 202.
 football(m), terrain(m) 203.
 footballeur(m) 202.
 forêt(f) 21.
 forêt(f) dense 20.
 forêt(m) 149.
 FORGE(F) 154.
 forge(f), outils(m) 154.
 formes(f) de muscles(m) 64.
 fosse(f) 81.
 fosses(f) nasales 76.
four(m) 105.
 four(m) 109.
 four(m) à charbon(m) 145.
four(m) électrique 145.
 four(m) tubulaire 232.
 fourche(f) 174, 224.
 fourche(f) télescopique 175.
 fourches(f) 243.

fourchette(f) 104.
fourmi(f) 42.
 fourneau(m) malgache 108.
FOURNITURES(F) SCOLAIRES
 160.
 fourreau(m) 54, 149.
 foyer(m) 108.
 foyer(m) amélioré en banco(m)
 108.
 foyer(m) amélioré en métal(m)
 108.
 foyer(m) traditionnel 108.
franc CFA 247.
franc guinéen 247.
franc(m) 247.
 frein(m) à disque(m) 175.
 frein(m) arrière 174.
 frein(m) avant 174.
 frise(f) 97.
 front(m) 60.
 frontal(m) 63.
 fruit(m) à noyau(m), coupe(f)
 31.
 fruits(m) à noyau(m),
 principales variétés(f) 31.
 fruits(m) à pépins(m) 32.
FRUITS(M) CHARNUS 30, 32.
FRUITS(M) CHARNUS À
NOYAU(M) 31.
FRUITS(M) SECS 33.
FRUITS(M) TROPICAUX,
PRINCIPAUX 34.
 lumerolette(f) 25.
 lumier(m) 235
furet(m) de
dégorgement(m) 153.
 fusée(f) de lancement(m) 190.
 fuselage(m) 186.
 fusible(m) 228, 239.
 fusibles(m) 100.
 fût(m) 239.

G

Gabon(m) 271.
galne(f)-culotte(f) 118.
 galaxie(f) 12.
 galerie(f) 227.
 galet(m) 167.
 galon(m) 120.
Gambie(f) 270.
 gants(m) de boxe(f) 216.
 garage(m) 88.
 garant(m) 119.
 garde(f) de clé(f) 196.
 garde(f) de culasse(f) 196.
 garde-boue(m) 174.
 garde-boue(m) avant 175.
 garde-corps(m) 180.
 gardien(m) de but(m) 203,
 205.
GARE(F) 181.
 gare(f) 86.
 gare(f) de marchandises(f) 181.
 gare(f) de voyageurs(m) 181.
 gare(f) maritime 185.
GARE(F) ROUTIÈRE 179.
garrot(m) 79.
 garrot(m) 54.
GASTÉROPODE(M) 47.
 gaz(m) 82, 232.
 gazole(m) 232.
 gencive(f) 74, 77.
 générateur(m) de vapeur(f)
 229, 234.
 genou(m) 51, 54, 60.
GÉOMETRIE(F) 159.
 géométrie(f) 246.
 germe(m) 57.

gésier(m) 58.
 geyser(m) 25.
Ghana(m) 270.
 gilet(m) 113.
 gilet(m) athlétique 112.
 gilet(m) de laine(f) 114.
 glace(f) 22, 173.
glacière(f) 107.
 glande(f) surrénale 69.
 glandes(f) salivaires 56, 68.
 glandes(f) sudoripares 71.
 glissière(f) 180.
 glissière(f) du guide(m) 150.
 globe(m) 99.
 globe(m) oculaire 45, 73.
 glome(m) 52.
 glotte(f) 74.
goblet(m) 107.
 godet(m) 242.
 godet(m) chargeur 242.
gombo(m) 35.
gomme(f) 160.
 gond(m) 90, 97.
gonfalon(m) 244.
gong(m) 157.
 gorge(f) 57, 138, 149.
gourde(f) 106.
gourmette(f) d'identité(f)
121.
 goulière(f) 89.
 gouvernail(m) 183, 190, 227.
 gouverne(f) de direction(f) 186.
 gouverne(f) de profondeur(f)
 186.
goyave(f) 34.
 gradin(m) 231.
 graduation(f) 80, 223.
 graine(f) 30.
graines(f) de haricot(m)
38.
graines(f) de soja(m) 38.
 graines(f) 233.
 grand boubou(m) 115, 116.
grand fauchage(m)
extérieur 215.
grand fauchage(m)
intérieur 215.
grand tambour(m) 199.
 grande anse(f) 99.
 Grande Ouse(f) 12.
 grande roue(f) 129.
 grandes lignes(f) 181.
 gratte-ciel(m) 87.
grattoir(m) 144.
 grattoir(m) 151.
grenade(f) 34.
 grenouille(f) 45.
 grenouille(f), métamorphose(f)
 45.
 grille(f) 51, 54, 57, 121.
 grille(f) porte-accessoires(m)
 164.
 grillage(m) 101.
 grille(f) 79, 218.
 grille(f) d'aspiration(f) 124.
 grille(f) de sortie(f) d'air(m)
 124.
 grille(f) stabilisatrice 109.
 gros intestin(m) 68.
groseille(f) à grappes(f)
32.
 grosse caisse(f) 200.
 grotte(f) 24.
 groupe(m) électrogène,
 production(f) d'électricité(f)
 231.
 grue(f) à flèche(f) 184.
 grue(f) à tour(f) 243.
 grue(f) sur ponton(m) 184.
 gueule(f) 51.

guide(m) à onglet(m) 150.
 guide-bande(m) 167.
 guide-fil(m) 140.
 guidon(m) 174.
guillemets(m) 247.
 gundam(m) 244
Guinée(f) 270.
Guinée-Bissau(f) 270.
Guinée-Équatoriale(f) 271.
 guitare(f) acoustique 194.
guitare(f) africaine 193.
 guitare(f) électrique 195.

H

hache(f) 130.
hachoir(m) 105.
haie(f) 213.
haie(f) de steeple(m) 213.
hamac(m) 96.
 hameçon(m) 138.
 hampe(f) 138, 244.
 hanche(f) 61.
hanche(f) allée 215.
HANDBALL(M) 205.
handball(m), ballon(m)
205.
 handball(m), terrain(m) 205.
 hangar(m) 189.
 hangar(m) de transit(m) 184.
haricot(m) 35.
harmonica(m) 197.
 harnais(m) 142.
 hauban(m) 227.
 haut-parleur(m) 168.
 haut-parleur(m) d'aigu(m)
 166.
 haut-parleur(m) de graves(m)
 166.
 haut-parleur(m) de médium(m)
 166.
 hauteur(f) du gradin(m) 231.
 hélice(f) 183.
HÉLIOPHORE(M) 187.
 hémisphère (m) boréal 16.
 hémisphère(m) austral 16.
HERALDIQUE(F) 244.
 herbivore(m), crâne(m) 52.
HERBIVORES(M) 52.
 herbivores(m) 23.
 herbivores(m) domestiques non
 ruminants 137.
 herbivores(m) domestiques
 ruminants 135.
 hèse(f) 129.
hibou(m) 59.
hilaire(m) 130.
 hile(m) du rein(m) 69.
hironde(f) 59.
hochet(m) 201.
homard(m) 48.
 home(m) 218.
hôpital(m) 248.
 horloge(f) 221.
 hôtel(m) 87.
 houe(f) 130.
HOUILLE(F) 231.
houppette(f) 122.
 houppier(m) 28.
 housse(f) d'oreiller(m) 96.
 hublot(m) 109, 183, 186.
 hublot(m) d'atterrissage(m)
 187.
 hublot(m) d'observation(f) 190.
 huiles(f) lubrifiantes 233.
huitre(f) 49.
 humérus(m) 62.
 humeur(f) aqueuse 73.
 humidité(f) de l'air(m) 82.

hutte(f) 84.
hyène(f) 55.
 hypoderme(m) 71.
 hypophyse(f) 70.

I

igloo(m) 84.
igname(m) 37.
 île(f) de sable(m) 24.
 îles(f) de l'océan(m) Indien 271.
 îlot(m) refuge(m) 86.
 îlot(m) rocheux 24.
 immeuble(m) à bureaux(m) 87.
 immeuble(m) commercial 87.
immobilisation(f) 215.
 imperméable(m) 114.
 imprimante(f) 170.
 incisive(f) 52, 54, 56.
 incisives(f) 77.
 inclinaison(f) de la lame(f) 150.
inclusion(f) 245.
 index(m) 71, 222.
 index(m) de composition(f)
 automatique 168.
 indicateur(m) de charge(f) 79.
 indicateur(m) de niveau(m)
 152.
 infiltration(f) 22.
Infini(m) 245.
 influx(m) nerveux 70.
 insecte(m) 44.
 insecte(m), morphologie(f) 44.
INSECTES(M) 42.
 insectivores(m) 23.
 inspiration(f) 210.
INSTRUMENT(M)
ELECTRONIQUE 201.
INSTRUMENTS(M) À
CORDES(F) 192, 194.
INSTRUMENTS(M) À
PERCUSSION(F) 198, 200.
INSTRUMENTS(M) À VENT(M)
196.
 instruments(m) d'écriture(f)
 anciens 169.
Intégrale(f) 245.
 intérieur(m) droit 203.
 intérieur(m) gauche 203.
Interrupteur(m) 100.
 interrupteur(m) 79, 110, 111,
 124, 140, 150.
 interrupteur(m) à gâchette(f)
 150.
 interrupteur(m)
 d'alimentation(f) 162, 163.
 interrupteur(m) de mise(f) au
 point(m) automatique 165.
 interrupteur(m) du
 magnétoscope(m) 163.
 interrupteur(m) du
 téléviseur(m) 163.
Intersection(f) 245.
 intestin(m) 47, 52, 56, 58, 65.
 intestin(m) grêle 68.
 iris(m) 73.
Isba(f) 84.
 isolateur(m) 239.
 ivoire(m) 77.

J

jabot(m) 58.
 jambe(f) 44, 61, 113.
 jambe(f) élastique 112.
 jante(f) 174, 214.
Jarre(f) 106.
 jarret(m) 54.
Jars(m) 134.
jauge(f) à aiguille(f) 141.

jaune(m) 57.
javelots(m) 214.
jean(m) 117.
 jet(m) d'eau(f) 91.
JEUX(M) DE PETITS CHEVAUX(M)
 218.
 joint(m) à coulisse(f) 148.
 joint(m) hydraulique 235.
 joint(m) magnétique 110.
 joker(m) 217.
Jonc(m) 121.
 joue(f) 54, 60, 147.
 joueur(m) 219.
 joueuse(f) de tennis(m) 209.
Joug(m) 128.
JUDO(M) 215.
 juge(m) 216.
 juge(m) de faute(f) de pieds(m)
 208.
 juge(m) de filet(m) 208.
 juge(m) de ligne(f) 206, 208.
 juge(m) de service(m) 208.
 juge(m) de touche(f) 203.
 juin(m) 11.
Jujube(m) 31.
JUMELLES(F) 225.
Jument(f) 137.
jupe(f) plissée 117.
jupe(f)-culotte(f) 117.
 jupes(f), lypes(m) 117.
 jupette(f) 209.
 Jupiter 10.
jupon(m) 118.

K

karité(m) 34.
Kenya(m) 271.
 kérosène(m) 232, 233.

L

laboratoire(m) spatial 190.
 lac(m) 19.
 lacet(m) 119, 216.
 lacet(m) de serrage(m) 125.
 lagune(f) 24.
 lait(m) de coco(m) 33.
laitue(f) pommée 39.
 lame(f) 79, 104, 130, 141, 147,
 148, 150, 151, 152, 198,
 240.
 lame(f) de scie(f) circulaire 150.
 lame(f) porte-objet(m) 226.
 lame(f)-ressort(m) 80.
 lamelle(f) 26.
 lampe(f) à incandescence(f)
 100, 228.
lampe(f) à souder 153.
 lampe(f) torche(f) 99.
lampe(f)-tempête(f) 99.
 lampes(f) témoins(m) 162.
 lancer(m) disque(m) et
 marteau(m) 212.
 lancer(m) du javelot(m) 212.
 lancer(m) du poids(m) 212.
LANCERS(M) 214.
langouste(f) 48.
langoustine(f) 48.
LANGUE(F) 74.
 langue(f) 47, 51, 68, 74.
 langue(f), dos(m) 75.
 languette(f) 119.
 lanterne(f) 99.
lapin(m) 56, 137.
lapine(f) 137.
lapineau(m) 137.

larve(f) 44.
 larynx(m) 67, 74.
 latitude(f) 16.
 latrines(f) 81.
 latte(f) 227.
 lavabo(m) 92.
lecteur(m) de disque(m) compact 166.
 lecteur(m) de disquette(f) 170, 201.
lecture(f) 246.
 lecture(f) 163.
 LÉGUMES(M) 35, 36, 38.
 légumes(m) 82.
 légumes(m) bulbes(m) 36.
 légumes(m) feuilles(f) 39.
 légumes(m) fleurs(f) 35.
 légumes(m) fruits(m) 35.
 légumes(m) graines(f) 38.
 légumes(m) racines(f) 37.
 légumes(m) tiges(f) 38.
 légumes(m) tubercules(m) 37.
légumier(m) 103.
 lentille(f) 165, 225.
 lentille(f) convergente 224.
lentilles(f) 38.
Lesotho(m) 271.
 lettre(f) 169, 218.
 levier(m) 124, 148.
 levier(m) de clé(f) 196.
 levier(m) de frein(m) à main(f) 180.
 levier(m) de manœuvre(f) 243.
 levier(m) de réglage(m) 148.
 levier(m) de serrage(m) 149.
 levier(m) de serrage(m) 149.
 levier(m) de verrouillage(m) 180.
 levier(m) du bloc(m) 148.
 levier(m) du protège-lame(m) inférieur 150.
 levier(m) télescopique de dételage(m) 180.
 èvre(f) inférieure 74.
 èvre(f) supérieure 74.
lézard(m) 50.
libellule(f) 42.
Libéria(m) 270.
Libye(f) 270.
 ligament(m) 49.
 ligament(m) suspenseur 73.
 ligne(f) centrale 207.
 ligne(f) d'appel(m) triple saut(m) 212.
 ligne(f) d'arrivée(f) 212.
 ligne(f) d'attaque(f) 206.
 ligne(f) de but(m) 205.
 ligne(f) de côté(m) 206.
 ligne(f) de couloir(m) 213.
 ligne(f) de croissance(f) 49.
 ligne(f) de départ(m) 212, 213.
 ligne(f) de distribution(f) à moyenne tension(f) 239.
 ligne(f) de double(m) 208.
 ligne(f) de fond(m) 204, 206, 207, 208.
 ligne(f) de jet(m) franc 205.
 ligne(f) de lancer(m) franc 204.
 ligne(f) de service(m) 208.
 ligne(f) de simple(m) 208.
 ligne(f) de surface(f) de but(m) 205.
 ligne(f) de suture(f) 49.
 ligne(f) de touche(f) 203, 204, 205.
 ligne(f) des sept mètres(m) 205.
 ligne(f) latérale 207.

ligne(f) médiane 203, 204, 205.
 ligne(f) médiane de service(m) 208.
 limaçon(m) 72.
lime(f) 146, 147, 156.
limes(f)-émeri(m) 122.
lion(m) 55.
lire(f) 247.
 lisse(f) 142.
 LIT (M) 96.
lit(m) en bambou(m) 96.
 lit(m), parties(f) 96.
litre(m) 223.
 LITTORAL(M) 24.
livre(f) 247.
livre(m) 161.
 lobe(m) 58.
 lobe(m) du nez(m) 76.
 lobe(m) inférieur 67.
 lobe(m) moyen 67.
 lobe(m) supérieur 67.
 locaux(m) du personnel(m) 183.
 LOCOMOTIVE(F) DIESEL 180.
 loge(f) 30.
 logement(m) de la cassette(f) 163.
 logement(m) de rangement(m) 165.
 longitude(f) 16.
losange(m) 159.
louche(f) en plastique 106.
louche(f) métallique 106.
louche(f) végétale 106.
 LOUPE(F) 225.
 luelle(f) 74, 76.
 lumière(f) 224.
 Lune(f) 10, 13.
 LUNE(F), ÉCLIPSE(F) 13.
 LUNE(F), PHASES(F) 10.
 LUNETTE(F) ASTRONOMIQUE 224.
 lunette(f) astronomique, coupe 224.
 LUNETTES(F) 127.
 lunettes(f), parties(f) 127.
 lunule(f) 49, 71.
 LUTTE(F) AFRICAINE 215.
 lysosome(m) 41.

M

machine(f) à coudre à pédale(f) 139.
 machine(f) à coudre électrique 140.
 MACHINE(F) À ÉCRIRE ÉLECTRONIQUE 169.
 MACHINERIE(F) LOURDE 240.
 mâchoire(f) dentée 148.
 mâchoire(f) droite 148.
 mâchoire(f) fixe 149.
 mâchoire(f) incurvée 148.
 mâchoire(f) mobile 149.
 MAÇONNERIE(F) 152.
Madagascar(m) 271.
 magasin(m) 157.
 magma(m) 25.
 magnétoscope(m) 163.
 mai(m) 11.
 maille(f) 207.
 mailles(f) 138.
mailles(f) de montage(m) 141.
maillet(m) 147.
mailloche(f) 198.
 mailloche(f) 200.
mailloches(f) 198, 200.

maillot(m) 202, 213.
 main(f) 61, 71.
 main(f) courante 180.
mais(m) 40.
maison(f) sur pilotis(m) 84.
 MAISON(F), EXTERIEUR(M) 88.
 MAISONS(F) TRADITIONNELLES 84.
 majeure(m) 71.
Malawi(m) 271.
mâle(m) 246.
Mali(m) 270.
 mamelle(f) 52.
 mamon(m) 60.
 manche(f) 113, 115.
 manche(f) montée 112.
 manche(f) raqlan 114.
 manche(m) 78, 79, 104, 126, 130, 147, 151, 152, 192, 193, 194, 195, 207, 209, 225.
 manche(m) à balai(m) 187.
 mancherons(m) 128, 129.
 manchon(m) 151.
mandarine(f) 30.
 mandibule(f) 43, 44, 46.
 mandrin(m) 149.
 manette(f) de dérailleur(m) 174.
mangué(f) 31.
manioc(m) 37.
 manivelle(f) 142, 149, 155.
 manœuvre(f) de la pelleteuse(f) 242.
 manomètre(m) 223.
mante(f) religieuse 42.
 manuel(m) de premiers soins(m) 80.
 MANUTENTION(F) 243.
 MAQUILLAGE(M) 122.
 maquillage(m) des lèvres(f) 122.
 maquillage(m) des ongles(m) 122.
 maquillage(m) des yeux(m) 122.
 maquillage(m) du visage(m) 122.
 marais(m) salant 24.
 marchepied(m) 187.
 marchepied(m) en étrier(m) 180.
 marchepied(m) latéral 180.
 marécages(m) 20.
margouillat(m) 50.
mark(m) 247.
marmite(f) 107.
marmite(f) locale 107.
Maroc(m) 270.
 marque(f) centrale 208.
 marque(f) de circulation(f) 189.
marqueur(m) 160.
 marqueur(m) 204, 206.
 Mars 10.
 mars(m) 11.
marteau(m) 146, 154, 156, 214.
 marteau(m) de charpentier(m) 147.
marteau(m) de maçon(m) 152.
 marteaux(m) 143.
mascara(m) liquide 122.
 mât(m) rotor(m) 187.
 matelas(m) 96.
 MATÉRIEL(M) À TRACTION(F) 128.
 MATÉRIEL(M) MÉDICAL 79, 80.
 mathématiques(f) 245.

matière(f) inorganique 23.
matières(f) explosives 248.
matières(f) inflammables 248.
matières(f) toxiques 248.
Maurice 271.
Mauritanie(f) 270.
 maxillaire(m) inférieur 63.
 maxillaire(m) supérieur 63.
 mazout(m) domestique 233.
 mazout(m) léger 233.
 mazout(m) lourd 233.
 mécanique(f) d'accordage(m) 195.
 mécanisme(m) d'entraînement(m) 139.
 mécanisme(m) d'orientation(f) de la lame(f) 240.
 mécanisme(m) de levage(m) de la lame(f) 240.
 mécanisme(m) de mise(f) au point(m) 225.
 méche(f) 99, 192.
 médecin(m) 216.
 mégot(m) 127.
 membrane(f) 166.
 membrane(f) coquillière 57.
 membrane(f) cytoplasmique 41.
 membrane(f) du tympan(m) 72.
 membrane(f) nucléaire 41.
 membrane(f) vitelline 57.
 menton(m) 57, 60.
 mentonnière(f) 175.
 MENUISERIE(F) 147, 148, 150.
 méplat(m) 141.
 mer(f) Caspienne 15.
 mer(f) de Béring 15.
 mer(f) de Chine(f) 15.
 mer(f) des Antilles(f) 14.
 mer(f) du Groenland(m) 14.
 mer(f) du Nord(m) 15.
 mer(f) Méditerranée(f) 15.
 mer(f) Noire 15.
 mer(f) Rouge 15.
 Mercure 10.
 mers(f) 14.
 mésocarpe(m) 30, 31.
 MESURE(F) DE LA LONGUEUR(F) 223.
 MESURE(F) DE LA MASSE(F) 222.
 MESURE(F) DE LA PRESSION(F) 223.
 MESURE(F) DE LA TEMPÉRATURE(F) 220.
 MESURE(F) DU TEMPS(M) 220, 221.
 MESURES(F) OFFICIELLES DE CAPACITÉ(F) 223.
 métacarpe(m) 62.
 métatarse(m) 62.
 métier(m) de basse lisse(f) 142.
mètre(m) à ruban(m) 141.
 mètre(m) à ruban(m) 223.
mètre(m) pliant 223.
mètre(m) rigide 223.
 MEUBLES(M) DE RANGEMENT(M) 97, 98.
 micro(m) de fréquence(f) aiguë 195.
 micro(m) de fréquences(f) graves 195.
 micro(m) de fréquences(f) moyennes 195.
 MICRO-ORDINATEUR(M) 170.
 microphone(m) 168.
 MICROSCOPE(M) 226.

mil(m) 40.
 minaret(m) 85.
 mine(f) 160.
 minéral(m) 231.
 mini-boubou(m) 116.
 mini-car(m) 178, 179.
minute(f) 246.
miroir(m) 123.
 miroir(m) 92, 165, 226.
 miroir(m) plan(m) 224.
 miroir(m) primaire parabolique 224.
 miroirs(m) 229.
 mise(f) au point(m) 224.
 miron(m) 89.
 mode(m) d'entraînement(m) du film(m) 164.
 mode(m) d'exposition(f) 164.
 modérateur(m) 236.
 modification(f) fine des variables(f) 201.
 modulation(f) de la hauteur(f) du son(m) 201.
 modulation(f) du timbre(m) du son(m) 201.
 moelle(f) épinière 47, 70.
moineau(m) 59.
 molaire(f) 52, 54.
 molaire(f) râpeuse 56.
 molaire(f), coupe(f) 77.
 molaïres(f) 77.
 molette(f) 127.
 molette(f) de réglage(m) de la flamme(f) 127.
 mollet(m) 61.
 MOLLUSQUES(M) 49.
 mollusques(m) comestibles 49.
 MONTAGNE(F) 24.
 montant(m) 95, 151.
 montant(m) de bâti(m) 97.
 montant(m) de ferrage(m) 90, 97.
 montref) à affichage(m) analogique 221.
 montref) à affichage(m) numérique 221.
 monture(f) 149.
 monture(f) réglable 148.
mortier(m) 106.
 MOSQUÉE(F) 85.
 mot(m) horizontal 218.
 mot(m) vertical 218.
 moteur(m) 101, 150, 175, 231, 240, 243.
 moteur(m) diesel 240, 241, 242.
 moteur(m) du ventilateur(m) 101.
 moteurs(m) 191.
 moteurs(m) principaux 190.
 MOTO(F) 175.
 MOTOCYLETTE(F) 175.
mouche(f) 42.
mouchoir(m) de poche(f) 78.
mouchoir(m) de tête(f) 120.
moule(f) 49.
 moule(m) 155.
 moulin(m) à vent(m) 227.
moustique(m) 43.
 moustique(m), métamorphose(f) 44.
 moyeu(m) 174, 227.
 moyeu(m) du rotor(m) 187.
Mozambique(m) 271.
multiplication(f) 245.
 multiplication(s) 161.
 mur(m) de virage(m) 210.

mur(m) extérieur 85.
 muret(m) 85.
 muscle(m) 70.
 muscle(m) arrecteur 71.
muscle(m) blanc 64.
muscle(m) cardiaque 64.
muscle(m) circulaire 64.
 muscle(m) droit externe 73.
 muscle(m) droit interne 73.
muscle(m) fusiforme 64.
muscle(m) plat 64.
muscle(m) rouge 64.
 MUSCLES(M) 64.
 muscles(m), types(m) 64.
 museau(m) 45, 54.
 musée(m) 87.

N

n'égale pas 245.
n'est pas identique à 245.
 nacelle(f) 227.
 nage(f) sur le dos(m) 210.
 nageoire(f) anale 46.
 nageoire(f) caudale 46.
 nageoire(f) pectorale 46.
 nageoire(f) pelvienne 46.
Nambie(f) 271.
 narine(f) 45, 46, 51, 76.
naspe(f) 138.
 NATATION(F) 210.
natte(f) 96.
navet(m) 37.
 navette(f) 142, 190.
 NAVETTE(F) SPATIALE 190.
 navette(f) spatiale au décollage(m) 190.
 navette(f) spatiale en orbite(f) 190.
néfle(f) du Japon(m) 32.
négatif(m) 246.
 neige(f) 22.
 neiges(f) éternelles 24.
 Neptune 11.
nére(m) 34.
 nerf(m) 71.
 nerf(m) olfactif 47, 74.
 nerf(m) optique 73.
 nerf(m) rachidien 70.
 nerfs(m) auditifs 72.
 neurone(m) sensoriel 70.
 NEZ(M) 76.
 nez(m) 148, 187.
 nez(m), parties(f) externes 76.
Niger(m) 270.
Nigéria(m) 270.
niveau(m) à bulle(f) 152.
 niveau(m) d'eau(f) 111.
 niveleuse(f) 240.
 Noirs(m) 218.
noix(f) de cajou(m) 33.
 noix(f) de coco(m), coupe(f) 33.
noix(f) de cola(m) 33.
 noix(f), principales variétés(f) 33.
 nombril(m) 60.
non parallèle 246.
 non ruminant(m), patte(f) 52.
non-appartenance(f) 245.
 notation(f) algébrique 218.
 nouvelle lune(f) 10.
 novembre(m) 11.
 noyau(m) 31, 41.
nu-pied(m) 119.
 nuage(m) de cendres(f) 25.
 nucléole(m) 41.
 nuque(f) 57, 61.

nymphé(f) 44.

O

oasis(f) 21.
 oasis(f) et zones(f) irriguées 20.
 objectif(m) 164, 165, 225, 226.
 occipital(m) 63.
 océan(m) 23.
 océan(m) Arctique 15.
 océan(m) Atlantique 14.
 océan(m) Indien 15.
 océan(m) Pacifique 14.
 Océanie(f) 15, 25.
 océans(m) 14.
 octobre(m) 11.
 oculaire(m) 224, 225, 226.
 ŒIL(M) 73.
 œil(m) 44, 46, 47, 51, 73.
 œil(m) composé 43.
 œil(m) simple 43.
 œillet(m) 119, 125, 138.
 œsophage(m) 47, 52, 56, 58, 67, 68, 74.
 œuf(m) 57.
 œufier(m) 110.
 œufs(m) 44, 45, 47.
ole(f) 134.
oignon(m) 36.
oignon(m) jaune 36.
 OISEAU(M) 57, 58.
oiseau(m) aquatique 58.
oiseau(m) de proie(f) 58.
oiseau(m) échassier 58.
oiseau(m) granivore 58.
oiseau(m) insectivore 58.
oiseau(m) percheur 58.
 oiseau(m), appareil(m) digestif 58.
 oiseau(m), morphologie(f) 57.
 Oiseaux(m) domestiques 134.
 oiseaux(m) sauvages, principaux 59.
oisson(m) 134.
olive(f) 31.
 ombre(f) 221.
 omoplate(f) 61, 62.
 onduleur(m) 170.
 ongle(m) 71.
 opercule(m) 45, 46.
orange(f) 30.
 orbite(f) 52, 56.
 orbite(f) lunaire 13.
 ORBITES(F) DES PLANÈTES(F) 10.
 OREILLE(F) 72.
 oreille(f) 95.
oreille(f) externe 72.
oreille(f) interne 72.
oreille(f) moyenne 72.
 oreille(f), parties(f) 72.
 oreiller(m) 96.
 oreillette(f) droite 65, 66.
 oreillette(f) gauche 65, 66.
 ORGANES(M) DE L'ODORAT(M) 76.
 ORGANES(M) DE L'ŒIL(F) 72.
 ORGANES(M) DE LA VUE(F) 73.
 ORGANES(M) DU GOÛT(M) 74.
 ORGANES(M) DES SENS(M) 71.
 orifice(m) de l'intestin(m) 47.
 orifice(m) du gosier(m) 74.
 orifice(m) du poumon(m) 47.
 orifice(m) génital 47.
 orifice(m) uro-génital 47.
oriflamme(f) 244.
 orteil(m) 54, 60.
os(m) court 63.
 os(m) iliaque 62.
os(m) long 63.
 os(m) maxillaire 77.
os(m) plat 63.
 os(m) propre du nez(m) 76.
 os(m), types(m) 63.
 osselets(m) 72.
 oued(m) 19.
 ouest(m) 12.
Ouganda(m) 271.
ourdissoir(m) 142.
 OUTILLAGE(M) 130, 132.
 ouverture(f) 49, 138.
ouvre-boîtes(m) 105.
 ovaire(m) 29.
 ovule(m) 29.

P

pagaie(f) 182.
pagne(m) 117.
pain(m) de singe(m) 34.
 palais(m) des congrès(m) 86.
 pale(f) 101, 187, 227.
 palette(f) 207.
 palette(f) à ailes(f) 243.
 palmeraie(f) 21.
 palmiste(f) 93.
 palmure(f) 45, 58.
pamplemousse(m) 30.
 pan(m) 112, 114.
 pan(m) arrière 112.
 pan(m) avant 112.
 pancarte(f) de destination(f) 178.
 pancarte(f) de parcours(m) 178.
 pancréas(m) 56, 58, 68.
 panier(m) 111, 204.
 panier(m) de projection(f) 165.
 panneau(m) 90, 204.
 panneau(m) d'affichage(m) 163.
 panneau(m) de destination(f) 179.
 panneau(m) de vantail(m) 97.
 panse(f) 52.
 pansement(m) adhésif. 80.
 pantalon(m) 113, 215.
 pantalon(m) bouffant 115.
panthère(f) 55.
papaye(f) 34.
 papille(f) 73.
 papille(f) rénale 69.
 papilles(f) linguales 75.
 papillon(m) 210.
 PAQUEBOT(M) 182.
 paraffines(f) 233.
 parafoudre(m) 239.
parallèle 246.
parallélépipède(m) 159.
parallélogramme(m) 159.
 PARAPLUIE(M) 126.
 parapluie(m) 126.
 parapluie(m)-canne(f) 126.
 paratonnerre(m) 89.
 parc(m) 86.
 pare-brise(m) 172, 175.
 pare-chocs 172.
 pare-soleil(m) 224.
parenthèses(f) 247.
 pariétal(m) 63.
 parking(m) 181, 185.
 paroi(f) latérale 176.
 parties(f) d'une chaise(f) 95.
 PARURES(F) 121.
 passage(m) à niveau(m) 181.

passage(m) pour piétons(m) 249.
 passage(m) souterrain 181.
 passant(m) 112, 113.
 passerelle(f) 181.
 passerelle(f) de navigation(f) 183.
 passerelle(f) télescopique 189.
passoire(f) 105.
pastèque(f) 35.
patate(f) douce 37.
 pâte(f) 78.
 père(f) 93.
 patin(m) 187.
 patin(m) antidérapant 151.
 patte(f) 44, 51, 57, 113, 114.
 patte(f) antérieure 43, 45.
 patte(f) boutonnée 113.
 patte(f) capucin(m) 112.
 patte(f) d'un carnivore(m) 54.
 patte(f) d'un non ruminant(m) 52.
 patte(f) d'un ruminant(m) 52.
 patte(f) de boutonage(m) 112.
 patte(f) médiane 43.
 patte(f) postérieure 43, 45.
 pattes(f), principaux types(m) 58.
 paume(f) 71.
 paumelle(f) 91.
 paupière(f) 51.
 paupière(f) inférieure 45, 73.
 paupière(f) supérieure 45, 73.
pause(f)/arrêt(m) sur l'image(f) 246.
 pause(f)/arrêt(m) sur l'image(f) 163.
pavillon(m) 244.
 pavillon(m) 72, 196, 197.
pavois(m) 244.
 PAYSAGES(M), TYPES(M) 21.
 peau(f) 31, 45, 70, 71.
 peau(f) de battenie(f) 198, 200.
 peau(f) de timbre(m) 192, 193.
 PÊCHE(F) 138.
 pédale(f) 139, 174, 175, 200.
 pédales(f) 142.
 pédoncule(m) 29.
 peigne(m) 129.
peigne(m) afro 123.
peigne(m) de coiffeur(m) 123.
 peignes(m) 123.
 PEINTURE(F) 151.
pelle(f) 131, 156.
 pelle(f) hydraulique 242.
pendentif(m) 211.
 pendule(m) 221.
 pénis(m) 60.
 pépin(m) 30.
 perception(f) des saveurs(f) 75.
 perceuse(f) à main(f) 149.
perçoir(m) 144.
 percolateur(m) 111.
 perforation(f) 119, 164.
 péricarde(m) 67.
 péricarpe(m) 30.
 péronè(m) 62.
perpendiculaire(f) 246.
 peron(m) 88.
perroquet(m) 59.
 persienne(f) 91.
 pése-personne(m) 222.
peseta(f) 247.
peson(m) 155.
 peson(m) 222.
 pétale(m) 29.
 PÉTANQUE(F) 219.
 petit bois(m) 91.
 petit boucou(m) 115.
 petit montant(m) 90.
petit pagne(m) 117.
 petit plateau(m) 222.
 petite anse(f) 99.
 Petite Ourse(f) 12.
 petite roue(f) 129.
petits pois(m) 38.
 PÉTROLE(M) 231, 232.
 pétrole(m) brut 232.
 pétrolier(m) 185.
 phare(m) 172, 175, 185.
 phare(m) d'atterrissage(m) 187.
pharmacie(f) 248.
 pharynx(m) 67, 68.
 PHASES(F) DE LA LUNE(F) 10.
 PHOTOGRAPHIE(F) 164.
 photopile(f) 228.
pl(m) 246.
 pic(m) 24.
piccolo(m) 197.
pichet(m) 103.
 pied(m) 26, 47, 61, 95, 96, 97, 113, 132, 139, 207, 219, 226, 239.
 pied(m) avant 95.
 pied(m) cambre 93.
piéd(m) de fer(m) 146.
 pied(m) de fixation(f) 164.
 pied(m) de lit(m) 96.
 pied-de-biche(m) 140.
 pierre(f) 121.
 piétement(m) 95.
pigeon(m) 134.
pigeonne(f) 134.
pigeonneau(m) 134.
 pignon(m) 89, 149.
pile(f) cylindrique 238.
pile(f) électronique 238.
pile(f) plate 238.
 PILES(F) 238.
pilon(m) 106.
piment(m) 35.
pince(f) 144, 154, 156.
 pince(f) 52, 124.
pince(f) à cheveux(m) 123.
 pince(f) à écharde(f) 80.
 pince(f) motoriste 148.
 pince(f) multiprise 148.
 pince(f)-étai(m) 148.
 pince-aiguille(m) 139.
 pinceau(m) 151, 161.
 pinceau(m) pour fard(m) à joues(f) 122.
pointade(f) 134.
pioche(f) 130.
 pion(m) blanc 218.
 pion(m) noir 218.
 pions(m) 219.
 pique(m) 217.
 PIROGUE(F) 182.
 piscine(f) 183.
piste(f) cyclable 249.
 piste(f) d'élan(m) 212.
pistil(m) 29.
 piston(m) 80, 197.
 pivot(m) 79, 214.
 plage(f) 24.
 plage(f) avant 183.
 plage(f) de séparation(f) 167.
 PLAN(M) D'UNE CLASSE(F) 158.
 PLAN(M) D'UNE ÉCOLE(F) 157.
 planche(f) d'appel(m) saut(m) en longueur(f) 212.
 planche(f) d'appel(m) triple saut(m) 212.
 planche(f) témoin(m) 212.

- plancher(m) inférieur 243.
plancher(m) supérieur 243.
planchette(f) 146.
planétarium(m) 86.
PLANÈTES(F), ORBITES(F) 10.
plaque(f) 51.
plaque(f) à aiguille(f) 140.
plaque(f) chauffante 111.
plaque(f)-glissière(f) 140.
plaquette(f) 127.
plat(m) à poisson(m) 103.
plat(m) de dos(m) 93.
plat(m) ovale 103.
plate-forme(f) 176, 222.
plateau(m) 24, 95, 139, 140,
145, 150, 218, 222, 224.
plateau(m) de sciage(m) 150.
platine(f) 226.
platine(f) cassette(f) 166.
platine(f) de projection(f) 165.
**platine(f) tourne-
disque(f) 166.**
pleine lune(f) 10.
plèvre(f) pariétale 67.
pli(m) 113.
pli(m) de la columelle(f) 49.
plomb(m) 152.
PLOMBERIE(F) 153.
plomberie(f), outils(m) 153.
plombs(m) 138.
plongeon(m) de départ(m)
210.
pluie(f) acide 82.
plume(f) 57.
**plume(f) creuse de
roseau(m) 169.**
plume(f) d'oie(f) 169.
**plume(f) métallique
romaine 169.**
plus grand que 245.
plus ou moins 245.
plus petit que 245.
Pluton 11.
pneu(m) 174.
poche(f) 115.
poche(f) cavalière 113.
poche(f) frontale 125.
poche(f) gilet(m) 113.
poche(f) latérale 115.
poche(f) plaquée 115.
poche(f) poitrine(f) 112, 115.
poche(f) raglan 114.
poche(f) repose-bras(m) 114.
poche(f) tiroir(m) 113.
pochette(f) 113.
poêle(f) à frirer 107.
poids(m) 214.
poids(m) 214.
poids(m) marqué 222.
poignée(f) 96, 107, 108, 109,
110, 111, 124, 126, 138,
148, 149, 150, 151, 153,
161, 175, 192, 209, 214.
poignée(f) de frein(m) 175.
poignée(f) de porte(f) 90, 173.
poignée(f) latérale 149.
poignée(f) profilée 124.
poignée(f) supérieure 149.
poignée(f) de frein(m) 174.
poignet(m) 54, 61, 71, 112.
poil(m) 71, 78.
poisson(m) 146.
point(m) 247.
point(m) 217.
point(m) d'alimentation(f) 239.
point(m) d'articulation(f) 242.
point(m) d'attache(f) 198.
**point(m) d'exclamation(f)
247.**
**point(m) d'interrogation(f)
247.**
point(m) de penalty(m) 203.
point(m) indicateur(m) de
température(f) 124.
point(m)-virgule(f) 247.
pointe(f) 24, 47, 49, 104, 113,
138, 140, 141, 147, 150,
213, 214.
**pointe(f) à tête(f) carrée
147.**
**pointe(f) à tête(f)
cruciforme 147.**
**pointe(f) à tête(f) plate
147.**
pointe(f) de col(m) 112.
pointe(f) de dent(f) 240.
pointe(f) de diamant(m) 97.
pointe(f) de hampe(f) 244.
pointes(f), types(m) 147.
**points(m) de suspension(f)
247.**
poire(f) 32, 79.
poire(f) de gonflage(m) 223.
pois(m) chiches 38.
pois(m) mange-tout(m) 38.
POISSON(M) 46.
poisson(m), anatomie(f) 47.
poisson(m), morphologie(f) 46.
poitrine(f) 57, 60.
polvière(f) 102.
polvron(m) 35.
pôle(m) Nord 16.
pôle(m) Nord(m) 12.
pôle(m) Sud 16.
pôle(m) Sud(m) 12.
polissoir(m) 142.
polissoirs(m) 146.
pollution(f) agricole 82.
pollution(f) de l'air(m) 82.
pollution(f) des aliments(m) 82.
pollution(f) industrielle 82.
polo(m) 114.
polo(m) 209.
pomme(f) 32.
pomme(f) 131.
pomme(f) d'acajou(m) 33.
pomme(f) de douche(f) 92.
pomme(f) de terre(f) 37.
pommeau(m) 148, 149.
pompe(f) 99, 174, 229.
pont(m) 127, 225.
pont(m) arrière 183.
pont(m) avant 182.
pont(m) bain(m) de soleil(m)
182.
pont(m) de Varole 70.
pont-promenade(m) 183.
porc-épic(m) 56.
pore(m) 71.
PORT(M) MARITIME 184.
PORTE(F) 90.
porte(f) 110, 145, 184, 186.
porte(f) coulissante 92.
porte(f) de la soute(f) 190.
porte(f) étagère(f) 110.
porte(f) extérieure 90.
porte-bagages(m) 174, 178.
porte-bidon(m) 174.
porte-bobine(m) 139.
porte-canette(m) 142.
porte-clés(m) 125.
porte-étiquette(m) 180.
porte-étiquette(m)
d'acheminement(m) 180.
porte-gomme(m) 160.
porte-mine(m) 160.
porte-monnaie(m) 125.
porte-moulinet(m) 138.
porte-rouleau(m) 92.
porte-savon(m) 92.
porte-serviettes(m) 92.
portière(f) 173, 178.
portique(m) 185.
portique(m) de chargement(m)
de conteneurs(m) 184.
portique(m) de signalisation(f)
181.
positif(m) 246.
poste(m) d'aiguillage(m) 181.
**poste(m) de carburant(m)
248.**
poste(m) de pilotage(m) 187,
191.
poste(m) téléphonique 168.
poi(m) d'échappement(m)
175.
pot(m) de colle(f) 161.
poteau(m) 206.
poteau(m) d'arrivée(f) 212.
poteau(m) de double(m) 208.
poteau(m) de simple(m) 208.
poteau(m) du ring(m) 216.
potence(f) 174, 226.
POTERIE(F) 145.
poubelle(f) 81.
pouce(m) 58, 71.
poudre(f) pressée 122.
poudrier(m) 122.
pouf(m) 93.
poulailler(m) 85.
poulain(m) 137.
poule(f) 134.
poulie(f) 142, 151, 155.
poulie(f) de chariot(m) 243.
poumon(m) droit 65, 67.
poumon(m) gauche 65, 67.
poupe(f) 182.
pourcentage(m) 245.
pourcentage(m) 161.
poussière(f) 82.
poussin(m) 134.
poussoir(m) 80.
poussoir(m) d'arrêt(m) 220.
poussoir(m) de mise(f) en
marche(f) 220.
poussoir(m) de remise(f) à
zéro(m) 220.
poutre(f) 239.
poutre(f) de queue(f) 187.
poutre(f)-châssis(m) 240.
précipitation(f) 22, 23.
premier arbitre(m) 206.
premier croissant(m) 10.
premier espace(m) 204.
premier quartier(m) 10.
première nageoire(f) dorsale
46.
prémolaire(f) 52, 54, 56.
prémolaires(f) 77.
presse-agrumes(m) 105.
presse-étoupe(m) 153.
presse-papier(m) 169.
prise(f) de charge(f) 79.
prise(f) de courant(m) 100.
prise(f) de raccordement(m)
140.
prise(f) de télécommande(f)
164.
prises(f), judo(m) 215.
prisme(m) 159.
production(f) d'électricité(f)
237.
production(f) d'électricité(f) par
énergie(f) nucléaire 236.
production(f) d'électricité(f) par
énergie(f) solaire 229.
production(f) d'électricité(f) par
énergie(f) thermique 234.
production(f) d'électricité(f) par
groupe(m) électrogène 231.
produits(m) de la raffinerie(f)
232.
produits(m) laitiers 82.
produits(m) pétrochimiques
233.
programmation(f) des voix(f)
201.
projecteur(m) de diapositives(f)
165.
**projection(f) d'épave(f)
par un côté(m) 215.**
**projection(f) en cercle(m)
215.**
propulseur(m) 191.
propulseur(m) d'étrave(f) 182.
protecteur(m) d'embout(m) 80.
protège-dents(m) 216.
protège-lame(m) 150.
protège-lame(m) inférieur 150.
protège-lame(m) supérieur
150.
protège-matelas(m) 96.
protège-tibia(m) 202.
proue(f) 183.
prune(f) 31.
pubis(m) 60.
puce(f) 43.
puits(m) 85.
pulpe(f) 30, 77.
pulvérisateur(m) 131.
punaise(f) 43.
pupille(f) 73.
pylône(m) 181, 239.
pylore(m) 56.
pyramide(f) 159.
- Q**
- quai(m) 181, 184.
quai(m) d'embarquement(m)
189.
quai(m) des voyageurs(m) 179.
quart (m) de litre(m) 223.
quarier(m) 30, 52, 119.
queue(f) 51, 54, 57, 186.
- R**
- rabat(m) 161.
rabot(m) 154.
rabot(m) 148.
rabot(m) à nœud(m) 143.
rabot(m) à rotin(m) 143.
rabots(m), types(m) 143.
rachis(m) 57.
racine(f) 36, 77.
racine(f) antérieure 70.
racine(f) carrée 161.
racine(f) carrée de 245.
racine(f) du nez(m) 76.
racine(f) pivotante 28.
racine(f) postérieure 70.
racine(f) traçante 28.
racines(f) 27.
radar(m) 182, 183.
radar(m) météorologique 187.
radicelle(f) 27, 28.
radis(m) 37.
radius(m) 62.
rainure(f) 140.
raisin(m) 32.
ralenti(m) 163.
rallonge(f) du plateau(m) 150.
ramasseur(m) 206, 208.
rameau(m) 27, 28.
ramequin(m) 102.
rampe(f) 231.
rampe(f) de livraison(f) 86.
rampe(f) de quai(m) 184.
ramure(f) 28.
rang(m) 78.
rangée(f) 158.
rape(f) 105.
rappel(m) de mémoire(f) 161.
**rapporteur(m) d'angles(m)
160.**
raquette(f) de tennis(m) 209.
raquette(f) de tennis(m) de
table(f) 207.
ras-de-cou(m) 114.
rasoir(m) à double
tranchant(m) 79.
rasoir(m) à manche(m) 79.
rasoir(m) électrique 79.
rasoir(m) jetable 79.
RASOIRS(M) 79.
rat(m) 56.
rate(f) 47, 65.
rateau(m) 132.
ravier(m) 103.
rayon(m) 12, 126, 174.
rayon(m) épineux 46.
rayon(m) mou 46.
rayon(m) solaire 229.
rayon(m) solaire réfléchi 229.
rayons(m) solaires 228.
réacteur(m) 236.
réaction(f) réversible 246.
réaction(f) 73.
rebobinage(m) 163, 164.
rebord(m) 109.
réceptacle(m) 29.
récepteur(m) 168.
récepteur(m) de son(m) 80.
receveur(m) 208.
réchaud(m) à un feu(m) 109.
recherche (f) des canaux(m)
163.
recherche(f) des canaux(m)
163.
rectangle(m) 159.
rectum(m) 56, 68.
réflecteur(m) 164.
réfrigérateur(m) 110.
refroidissement(m) 232.
refroidissement(m) de la
vapeur(f) par l'eau(f) 237.
réglage(m) de la profondeur(f)
148.
réglage(m) de la tonalité(f)
195.
réglage(m) de volume(m) 163.
réglage(m) du gaz(m) 109.
réglage(m) du volume(m) 195.
réglage(m) du zoom(m) 225.
réglage(m) en hauteur(f) 165.
réglage(m) micrométrique
(azimut(m)) 224.
régulateur(m) micrométrique
(latitude(f)) 224.
règle(f) graduée 160.
régulateur(m) de pression(f)
99, 107, 109.
rein(m) 47, 65.
rein(m) droit 69.
rein(m) gauche 69.
reins(m) 61.
relèvement(m) de la lame(f)
150.
releveur(m) de fil(m) 139, 140.

remontoir(m) 99.
 remorque(f) 177.
renseignements(m) 248.
 repère(m) 205.
 repère(m) de touche(f) 194, 195.
 répondeur(m) téléphonique 168.
 repose-pied(m) 175.
 reptile(m), morphologie(f) 51.
 REPTILES(M) 50.
 réservoir(m) 99, 111, 127, 175, 190.
 réservoir(m) à carburant(m) 180, 187.
 réservoir(m) à essence(f) 173, 175.
 réservoir(m) d'arrosage(m) 236.
 réservoir(m) de brut(m) 232.
 réservoir(m) de carburant(m) 231.
 réservoir(m) de chasse(f) d'eau(f) 92.
 réservoir(m) de mercure(m) 80, 220.
 réservoir(m) magmatique 25.
 ressort(m) 148.
 ressort(m) de suspension(f) 180.
restaurant(m) 248.
 restaurant(m) 87, 179.
 rétine(f) 73.
 retombées(f) 82.
 retour(m) de balles(f) 219.
 retour(m) de l'eau(f) au générateur(m) de vapeur(f) 237.
 retrait(m) 169.
 rétroprojecteur(m) 165.
 rétroviseur(m) 175.
 rétroviseur(m) extérieur 172.
 rétroviseur(m) intérieur 172.
réunion(f) 245.
 revers(m) 113.
 revers(m) cranté 114.
 revêtement(m) 207.
 revêtement(m) de sécurité(f) 191.
 rez-de-chaussée(m) 89.
rhinocéros(m) 53.
 rinceau(m) 93.
 ring(m) 216.
 rivet(m) 141, 148.
riz(m) 40.
robe(f) princesse(f) 116.
 robinet(m) 92, 153.
 robinet(m) à gaz(m) 109, 235.
 rochet(m) 149.
 Roi(m) 217.
romaine(f) 39.
 rondelle(f) 153.
 rongeur(m), appareil(m) digestif 56.
 rongeur(m), crâne(m) 56.
 RONGEURS(M) 56.
 rongeurs(m), principaux 56.
 rosace(f) 194.
 ROTATION(F) DE LA TERRE(F) 12.
 rotor(m) 227.
 rotor(m) anticouple 187.
 rotule(f) 62, 149.
 roue(f) 128, 132, 173, 176.
 roue(f) d'engrenage(m) 149.
 roues(f) matrices 240.
rouge(m) à lèvres(f) 122.
 rouleau(m) 123, 151.

rouleau(m) compresseur 241.
 route(f) d'accès(m) 188.
 ruban(m) 141, 223.
 ruban(m) de tissu(m) adhésif 80.
 rue(f) 86.
 ruissellement(m) 22.
 numinant(m), estomac(m) 52.
 numinant(m), patte(f) 52.
Rwanda(m) 271.

S

sable(m) 221.
 sable(m) argileux 155.
 sablier(m) 221.
 sablière(f) 180.
 sabot(m) 52, 213.
sabot(m) à 1 doigt(m) 53.
sabot(m) à 2 doigts(m) 53.
sabot(m) à 3 doigts(m) 53.
sabot(m) à 4 doigts(m) 53.
 sabot(m) de protection(f) 240.
 SABOTS(M), TYPES(M) 53.
 sac(m) seau(m) 125.
 saison(f) des pluies(f) 11.
 saison(f) sèche chaude 11.
 saison(f) sèche froide 11.
 SAISONS(F), CYCLE(M) 11.
saladier(m) 103.
salière(f) 102.
 SALLE DE BAINS(M) 92.
 salle(f) à manger 183.
 salle(f) de bal(m) 182.
 salle(f) de classe(f) 157.
 salle(f) des cartes(f) 183.
 salle(f) des machines(f) 183.
salopette(f) 117.
samara(f) 119.
sandale(f) 119.
 sangle(f) 208.
Sao Tomé et Príncipe 271.
 sas(m) 191.
 Saturne 10.
saucière(f) 102.
 saut(m) à la perche(f) 212.
 saut(m) en hauteur(f) 212.
 sautoir(m) 157.
 savane(f) 20, 21.
 saveur(f) acide 75.
 saveur(f) amère 75.
 saveur(f) salée 75.
 saveur(f) sucrée 75.
savon(m) 78.
 saxophone(m) 196.
 SCAPHANDRE(M) SPATIAL 191.
scie(f) 143.
 scie(f) à métaux(m) 148.
 scie(f) circulaire 150.
 scie(f) égoïne 148.
 scion(m) 138.
 SCRABBLE(M) 218.
seau(m) 111.
 sébile(f) de remboursement(m) 168.
sécateur(m) 132.
 sèche-cheveux(m) 124.
 second arbitre(m) 206.
 seconde nageoire(l) dorsale 46.
seconde(f) 246.
 secrétaire(m) 205.
 sein(m) 60.
 sélecteur(m) 101.
 sélecteur(m) de canaux(m) 163.
 sélecteur(m) de coupe(f) 79.

sélecteur(m) de fonctions(f) 164.
 sélecteur(m) de programme(m) 201.
 sélecteur(m) de température(f) 124.
 sélecteur(m) de vitesse(f) 124, 175.
 sélecteur(m) télé(f)/vidéo(f) 163.
 sélecteurs(m) de fonctions(f) 168.
 selle(f) 174, 175.
 selle(f) biplace 175.
 sémaphore(m) 181.
 semelle (f) pivotante 149.
 semelle(f) 113, 148, 150.
 semelle(f) d'usure(f) 119.
 semelle(f) intercalaire 119.
 semi-remorque(f) 176.
semis(m) 133.
 semoir(m) 129.
Sénégal(m) 270.
 sens(m) de rotation(f) 12.
sens(m) interdit 248.
 sensibilité(f) du film(m) 164.
 sépale(m) 29.
 seringue(f) 80.
serpent(m) 50.
 serpent(m) de l'évaporateur(m) 101.
 serpent(m) du condenseur(m) 101.
 serre(f) 58.
 serre-joint(m) 149.
 serre-poignet(m) 209.
 serre-tête(m) 209.
 serrure(f) 90, 97, 161, 173.
 sertissage(f) 121.
 serveur(m) 206, 208.
serviette(f) de bain(m) 78.
 seuil(m) 90.
Seychelles 271.
 short(m) 202, 213.
 siège(m) 93, 95, 142, 145, 153.
 SIÈGES(M) 93.
Sierra Leone(f) 270.
sifflet(m) 213.
signalisation(f) lumineuse 249.
 SIGNES(M) DE PONCTUATION(F) 247.
 SIGNES(M) DIACRITIQUES 246.
 sillon(m) 76.
 sillon(m) concentrique 167.
 sillon(m) de départ(m) 167.
 sillon(m) de sortie(f) 167.
sillons(m) 133.
 silos(m) 184.
 sinus(m) frontal 76.
 siphon(m) respiratoire 44.
 siphons(m) respiratoires 44.
 slip(m) ouvert 112.
 soc(m) 128, 129.
 socle(m) 145, 221, 222, 227.
 socle(m) fixe 149.
socque(f) 119.
 soies(f) 151.
 soigneur(m) 216.
 Soleil(m) 10, 11, 13, 22.
 SOLEIL(M), ÉCLIPSE(F) 13.
Somalie(f) 271.
sommation(f) 245.
 sommet(m) 18, 24.
 sommier(m) tapissier(m) 96.
sorgho(m) 40.
 sortie(f) d'électricité(f) 231.
 sortie(f) de l'insecte(m) 44.

sortie(f) de piste(f) à grande vitesse(f) 188.
 sortie(f) du gaz(m) 235.
 soubassement(m) 97.
 souche(f) 89.
soucoupe(f) 102.
Soudan(m) 270.
 soufflet (m) gauche 154.
 soufflet(m) droit 154.
 soufflets(m) 154.
 soupape(f) 107.
 soupape(f) d'évacuation(f) 197, 223.
 soupape(f) de sûreté(f) 236.
soupière(f) 103.
 source(f) alimentaire fondamentale 22.
 sources(f) de pollution(f) 82.
 sourcil(m) 73.
souris(f) 56.
 souris(f) 170.
 sous-sol(m) 89.
soustraction(f) 245.
 soustraction(f) 161.
 soustraction(f) en mémoire(f) 161.
 soute(f) à bagages(m) 187.
soutien-gorge(m) 118.
spatule(f) à sauce(f) 106.
spatule(f) à to(m) 106.
sphère(f) 159.
 sphincter(m) anal 68.
 spores(f) 26.
 SQUELETTE(M) 62.
 stabilisateur(m) 186, 187, 242.
stabilisateur(m) à triple plan(m) vertical 187.
 stabilisateur(m) de roulis(m) 183.
 stade(m) 87, 212.
 station-service(f) 179.
stationnement(m) interdit 249.
 steeple(m) 212.
 steppe(f) 20.
 sternum(m) 62.
 stéthoscope(m) 80.
 stigmat(m) 29.
 stigmates(f) 44.
 stipule(f) 27.
stop(m) 248.
 style(m) 29.
 stylo(m) à bille(f) 160.
stylo(m) à plume(f) 160.
 sublimation(f) 22.
 substance(f) blanche 70.
 substance(f) grise 70.
sucrier(m) 102.
 support(m) 100, 108, 124, 165, 200, 207.
 support(m) de fixation(f) 224.
 support(m) de main(f) 193.
 support(m) de plaquette(f) 127.
 support(m) de pouce(m) 196.
 surface(f) de bul(m) 203, 205.
 surface(f) de cuisson(f) 109.
 surface(f) de jeu(m) 207.
 surface(f) de la peau(f) 71.
 surface(f) de réparation(f) 203.
 surface(f) gravée 167.
 surfaces(f) 159.
surligneur(m) 160.
 surpiqûre(f) 119.
Swaziland(m) 271.
 SYMBOLES(M) D'USAGE(M) COURANT 248.
 SYMBOLES(M) SCIENTIFIQUES USUELS 245, 246.
 synapse(m) 70.

synthétiseur(m) 201.
 SYSTÈME(M) NERVEUX 70.
 système(m) nerveux central 70.

T

tabala(f) 199.
 tabatière(f) 89.
 TABLE(F) 95.
 table(f) 139, 207.
 table(f) d'harmonie(f) 192, 194.
 table(f), tennis sur 207.
 table(f)-banc(m) 158.
 tableau(m) d'affichage(m) 158.
 tableau(m) de commande(f) 101.
 tableau(m) noir 158.
 tablette(f) de verre(m) 110.
 tablier(m) 216, 222.
tabouret(m) 93.
 tabouret(m) 216.
 tabulateur(m) 169.
 tabulateur(m) décimal 169.
 tache(f) jaune 73.
 taille(f) 61.
taille-basse(f) 116.
taille-crayon(m) 160.
tailleur(m) 116.
taloche(f) 152.
 talon(m) 52, 61, 113, 127, 138, 140, 148, 209.
 tam-tam(m) 200.
tam-tam(m) calebasse(f) 199.
 tam-tam(m), parties(f) 198.
 tam-tams(m), types(m) 199.
tamarin(m) 34.
tambour(m) d'aiselle(f) 199.
tambourin(m) 199.
tamis(m) 106, 155.
 tamis(m) 209.
Tanzanie(f) 271.
 tapis(m) 216.
taro(m) 37.
 tarse(m) 44, 57, 62.
tas(m) d'ordures(f) 81.
tasse(f) à café(m) 102.
tasse(f) à thé(m) 102.
taureau(m) 136.
 taxi(m) urbain 179.
 taxi(m)-brousse(f) 179.
Tchad(m) 271.
 télécommande(f) 163, 165.
 TÉLECOMMUNICATIONS(F) PAR SATELLITE(M) 171.
téléphone(m) 248.
 téléphone(m) public 168.
 TÉLESCOPE(M) 224.
sucrier(m) 102.
 support(m) de fixation(f) 224.
 support(m) de main(f) 193.
 support(m) de plaquette(f) 127.
 support(m) de pouce(m) 196.
 surface(f) de bul(m) 203, 205.
 surface(f) de cuisson(f) 109.
 surface(f) de jeu(m) 207.
 surface(f) de la peau(f) 71.
 surface(f) de réparation(f) 203.
 surface(f) gravée 167.
 surfaces(f) 159.
surligneur(m) 160.
 surpiqûre(f) 119.
Swaziland(m) 271.
 SYMBOLES(M) D'USAGE(M) COURANT 248.
 SYMBOLES(M) SCIENTIFIQUES USUELS 245, 246.
 synapse(m) 70.

- terminal(m) pétrolier 185.
termite(m) 43.
 terrain(m) de sport(m) 157.
 terrain(m) naturel 231.
 Terre(f) 10, 11, 13.
TERRE(F), ROTATION(F) 12.
 terre-plein(m) 86.
 tétard(m) 45.
 tête(f) 43, 44, 47, 51, 61, 78, 79, 99, 130, 140, 141, 147, 192, 194, 195, 209, 214, 239.
 tête(f) d'attelage(m) 180.
 tête(f) d'impression(f) 169.
 tête(f) de frappe(f) 147.
 tête(f) de lit(m) 96.
 tête(f) de métal(m) 214.
 tête(f) de projection(f) 165.
 tête(f) de scion(m) 138.
 tête(f) du rotor(m) 187.
 tête(f) flottante 79.
 texte(m) 169.
théière(f) 103.
 thermomètre(m) 220.
 thermomètre(m) médical 80.
 thermostat(m) 101.
 thorax(m) 43, 44, 60.
 tibia(m) 57, 62.
 tige(f) 27, 36, 80, 101, 140, 141, 142, 147, 153.
 tige(f) du poil(m) 71.
tilde(m) 246.
 timbre(m) 169.
tipi(m) 84.
 tirant(m) 243.
 tirant(m) des cordes(f) 216.
tire-bouchon(m) de sommelier(m) 105.
tire-joint(m) 152.
tiret(m) 247.
 tirette(f) 141.
tireuse(f) de lanière(f) 144.
 tiroir(m) 95, 109.
TISSAGE(M) 142.
 tissage(m), accessoires(m) 142.
 tissu(m) adipeux 71.
Togo(m) 270.
 toile(f) 126, 165.
 toilettes(f) 157.
toilettes(f) pour femmes(f) 248.
toilettes(f) pour hommes(m) 248.
 toit(m) 89.
 toit(m) de protection(f) 243.
 toit(m) ouvrant 173.
tomate(f) 35.
 tondeuse(f) 79.
 torrent(m) 24.
tortue(f) 50.
 tortue(f) 51.
 touche(f) 192, 195.
 touche(f) d'effacement(m) 170.
 touche(f) de commande(f) 170.
 touche(f) de décimale(f) 161.
 touche(f) de résultat(m) 161.
 touche(f) de retour(m) 170.
 touche(f) de sélection(f) manuelle 165.
 touche(f) de tabulateur(m) 170.
 touche(f) fixe-majuscules(f) 169, 170.
 touche(f) majuscules(f) 170.
 touche(f) numérique 161.
 touche(f)-majuscules(f) 169.
TOUCHER(M) 71.
 touches(f) de directivité(f) 170.
 touches(f) de préréglage(m) 163.
 tour(f) 85, 227, 229, 243.
 tour(f) à bureaux(m) 86.
 tour(f) d'habitation(f) 87.
 tour(f) de contrôle(m) 188.
 tour(f) de fractionnement(m) 232.
 tour(m) à pied(m) 145.
 tour(m) de coquille(f) 47.
 tour(m) de cou(m) 112.
 tour(m) de spire(f) 49.
 tour(m) embryonnaire 49.
 tourelle(f) 242.
 tourelle(f) porte-objectifs(m) 226.
 tournette(f) 145.
 tournevis(m) 147.
tourterelle(f) 59.
 trachée(f) 67.
 tracteur(m) 176.
 train(m) d'atterrissage(m) avant 187.
 train(m) d'atterrissage(m) principal 186.
 train(m) de banlieue(f) 181.
 train(m) routier 176.
 tranchant(m) 104, 130, 141.
tranchet(m) 146.
 transbordeur(m) 185.
 transformateur(m) 229, 234, 239.
transpalette(m) manuel 243.
 transpiration(f) 23.
 transport(m) de l'électricité(f) 229, 234, 237.
TRANSPORT(M) EN COMMUN(M) 178.
 transport(m) routier 185.
trapèze(m) 159.
 traverse(f) 95, 97.
 traverse(f) inférieure 90, 97.
 traverse(f) intermédiaire 90.
 traverse(f) supérieure 90, 97.
 traversin(m) 96.
 tréfle(m) 217.
tréma(m) 246.
 trémie(f) 129.
 trépid(m) 165, 200, 224.
 tréteau(m) 95.
 treuil(m) de levage(m) 243.
triangle(m) 159.
 tribord(m) 182.
TRICOTAGE(M) 141.
 tricots(m) 114.
 trompe(f) d'Eustache 72, 76.
 trompette(f) 197.
 tronc(m) 28, 61.
 tronc(m) coeliaque 69.
 trop-plein(m) 92.
 tropique(m) du Cancer(m) 16.
 tropique(m) du Capricorne(m) 16.
 trotteuse(f) 220.
 trou(m) central 167.
 trou(m) d'aération(f) 108.
 trou(m) de gamme(f) 197.
 trou(m) de la dalle(f) 81.
 troupeau(m) 135, 235.
 trous(m) d'aération(f) 111, 145.
 trous(m) d'alimentation(f) 145.
trousse(f) d'écoller(m) 161.
 trousse(f) de secours(m) 80.
truille(f) 156.
 truille(f) de maçon(m) 152.
truille(f) de plâtrier(m) 152.
 tube(m) 78, 100, 124, 197, 223, 224, 225.
 tube(m) capillaire 80.
 tube(m) de verre(m) 221.
 tube(m) en Y(m) 80.
 tube(m) flexible 80.
 tube(m) fluorescent 100.
 tube(m) porte-oculaire(m) 226.
tuner(m) 166.
 tunique(f) 36.
Tunisie(f) 270.
 tunnel(m) de communication(f) 191.
turban(m) 120.
 turbine(f) 234.
 turbo-alternateur(m) 229.
 turbo-réacteur(m) 186.
 tuyau(m) d'aération(f) 81.
 tuyau(m) d'alimentation(f) 235.
 tuyau(m) d'échappement(m) 240.
tuyau(m) perforé 131.
 tuyère(f) 187, 190.
 tympan(m) 45, 51.
TYPES(M) D'ARTICULATIONS(F) 63.
 types(m) d'empenages(m) 187.
TYPES(M) DE CÉRÉALES(F) 40.
TYPES(M) DE FOYERS(M) 108.
U
 unité(f) centrale 170.
UNITÉS(F) MONÉTAIRES, EXEMPLES(M) 247.
 Uranus 11.
 urètre(m) 69.
USTENSILES(M) D'ENTRETIEN(M) 111.
USTENSILES(M) DE CUISINE(F) 105, 106.
V
vache(f) 136.
 vacuole(f) 41.
 vaisseau(m) sanguin 71.
VAISSELLE(F) 102.
 Valet(m) 217.
 valet(m) 226.
 vallée(f) 24.
 valve(f) 49, 174.
 valve(f) de l'aorte(f) 66.
 valve(f) du tronc(m) pulmonaire 66.
 valvule(f) mitrale 66.
 valvule(f) tricuspide 66.
VANNERIE(F) 143, 144.
varan(m) 50.
veau(m) 135.
 végétation(f) des régions(f) de montagnes(f) 20.
 végétation(f) des régions(f) tempérées 20.
 véhicule(m) spatial 191.
véhicule(m) tout-terrain(m) 173.
 veine(f) cave inférieure 65, 66, 69.
 veine(f) cave supérieure 65, 66, 67.
 veine(f) iliaque 65.
 veine(f) iliaque commune 69.
 veine(f) porte 65.
 veine(f) pulmonaire droite 66.
 veine(f) pulmonaire gauche 66.
 veine(f) rénale 69.
 ventilateur(m) 155.
 ventilateur(m) d'air(m) 234.
 ventilateur(m) de l'évaporateur(m) 101.
 ventilateur(m) de plafond(m) 101.
 ventilateur(m) du condenseur(m) 101.
ventouse(f) 153.
 ventre(m) 60.
 ventricule(m) droit 65, 66.
 ventricule(m) gauche 65, 66.
 Vénus 10.
 vérin(m) 240.
 vérin(m) de la flèche(f) 242.
 vérin(m) du bras(m) de levage(m) 242.
 vérin(m) du godet(m) 242.
vernis(m) à ongles(m) 122.
 verre(m) 99, 127.
verrou(m) 140.
 versant(m) 24.
 verseuse(f) 111.
 versoir(m) 128.
 vertèbre(f) lombaire 70.
 vésicule(f) biliaire 56, 68.
 vessie(f) 47, 69.
 vessie(f) natatoire 47.
 veste(f) 215.
 veste(f) droite 113.
 vestibule(m) 72.
VÊTEMENTS(M) D'HOMME(M) 112.
VÊTEMENTS(M) DE FEMME(F) 116, 118.
 vexille(m) 57.
 viande(f) 82.
 vigile(f) 188.
vilebrequin(m) 144.
 vilebrequin(m) 149.
 violon(m) 192.
 violon(m) africain 192.
virage(m) à droite(f) 249.
 virage(m) de brasse(f) 210.
 virage(m) de papillon(m) 210.
 virage(m)-culbute(f) 210.
virgule(f) 247.
 virole(f) 151.
 virole(f) femelle 138.
 virole(f) mâle 138.
 vis(f) de blocage(m) (azimut(m)) 224.
 vis(f) de blocage(m) (latitude(f)) 224.
 vis(f) de réglage(m) 148.
 vis(f) de serrage(m) 149.
 vis(f) de tension(f) 200.
 vis(f) macrométrique 226.
 vis(f) micrométrique 226.
 visage(m) 60.
 visière 120.
 visière(f) 175.
 visière(f) antisolaire 191.
 voie(f) de banlieue(f) 181.
 voie(f) de circulation(f) 188.
 voie(f) de service(m) 188.
 voie(f) de transport(m) 231.
 voie(f) ferrée 86.
 voie(f) ferrée bord(m) à quai(m) 185.
 Voie(f) lactée 12.
 voie(f) 227.
 voie(m) du palais(m) 74, 76.
vollure(f) delta(m) 186.
vollure(f) droite 186.
vollure(f) en flèche(f) 186.
voilure(f) trapézoïdale 186.
 voilures(f), types(m) 186.
 volant(m) 139, 140, 145.
 volant(m) de frein(m) à main(f) 180.
VOLCAN(M) 25.
 volet(m) 190.
 volet(m) de bord(m) de fuite(f) 186.
VOLLEYBALL(M) 206.
volleyball(m), ballon(m) 206.
 volleyball(m), terrain(m) 206.
 volumes(m) 159.
 volute(f) 93.
 voile(f) 26.
 voûte(f) du palais(m) 74, 76.
 voyant(m) de charge(f) 79.
 voyant(m) lumineux 111, 124.
 vulve(f) 60.
W
 w.c. (m) 92.
 wagon(m) 181.
WAGON(M) COUVERT 180.
WALÉ(M) 219.
Y
yen(m) 247.
yourte(f) 84.
Z
Zaire(m) 271.
Zambie(f) 271.
 zeste(m) 30.
Zimbabwe(m) 271.
 zone(f) à dominance(f) humide 19.
 zone(f) à dominance(f) sèche 19.
 zone(f) d'attaque(f) 206.
 zone(f) d'inondation(f) saisonnière 19.
 zone(f) de chute(f) 212.
 zone(f) de défense(f) 206.
 zone(f) de service(m) 206.
 zone(f) libre 206.
 zone(f) réservée 204.

Ce guide du maître se fonde sur les préoccupations pédagogiques de ses principaux utilisateurs, que sont les enseignants.

Il permettra à l'enseignant de se familiariser avec le DVA à travers la présentation de ses origines, de ses objectifs et de la structuration de son contenu.

Le guide explique les possibilités d'utilisation du DVA en classe et propose une méthode efficace d'exploitation pédagogique, illustrée par des exemples d'activités spécifiques à réaliser avec les élèves.

Le guide est donc structuré ainsi :

1. Présentation du DVA

- 1.1 Nature du DVA
- 1.2 Origine et conception
- 1.3 Objectifs du DVA
- 1.4 Structure du DVA

2. Guide d'exploitation pédagogique du DVA

- 2.1 Possibilités d'exploitation du DVA
- 2.2 Exploitation
- 2.3 Conditions d'utilisation du DVA en travail de groupe

3. Méthode d'exploitation du DVA

- 3.1 De l'image au terme exact
 - Exemple d'exploitation - Cours élémentaire
 - Exemple d'exploitation - Cours préparatoire
- 3.2 Du terme exact à l'image
 - Exemple d'exploitation - Cours moyen
- 3.3 Du thème ou du sujet à la terminologie - Enrichir son vocabulaire
 - Exemple d'exploitation - Cours moyen
 - Exemple d'exploitation - Cours moyen
- 3.4 Exploitation du DVA hors de la classe
 - Exemple d'exploitation - Cours élémentaire

1. PRÉSENTATION DU DVA

1.1 Nature du DVA

Le DVA est différent des dictionnaires classiques pour plusieurs raisons : il ne comporte ni explication de mots par synonymie, ni définition classique par ordre alphabétique, ni mots abstraits (adjectifs, verbes, adverbes, pronoms, conjonctions). Il présente une série d'images par thèmes, le nom de ces images ainsi que leurs différentes parties. C'est l'image, par sa précision et son exactitude, qui définit le mot.

Un principe pédagogique veut que l'on parte toujours de la motivation de l'enfant qui ne retient ou n'agit que sur ce qui l'intéresse. Parmi les stimuli à l'origine de cette motivation, figure en bonne place l'objet concret ou sa représentation graphique. Si l'enfant appréhende mieux la chose concrète, il n'accède toutefois au concept qu'en passant par la représentation, c'est-à-dire l'image. En d'autres mots, au fur et à mesure que l'enfant va vers le concept, vers la pensée logique, l'image doit le soutenir dans ses tentatives d'analyse et de synthèse.

Il est important de souligner que cet ouvrage n'est pas un manuel scolaire. À la différence d'un manuel scolaire, il traite de plusieurs disciplines à la fois (géographie, sciences d'observation, français, etc.). Certaines images peuvent illustrer en même temps une ou plusieurs séquences de leçons dans plusieurs disciplines et à différents niveaux. Le manuel scolaire, par contre, suit généralement le programme d'une discipline à un niveau donné. Le maître s'inspirera donc du DVA pour concrétiser ses leçons et mieux faire passer le message pédagogique.

1.2 Origine et conception

Instrument didactique par excellence qui s'appuie sur l'image pour expliquer le mot, le DVA s'inspire du *Dictionnaire thématique visuel* (DTV) de Jean-Claude Corbeil et Ariane Archambault, publié au Canada par les Éditions Québec/Amérique inc., en 1986, et auquel ont succédé depuis le *Dictionnaire visuel junior* et *Le Visuel*. L'édition originale du DTV a été expérimentée en 1989-1990 auprès d'un échantillon représentatif de 150 classes de l'enseignement élémentaire et de 150 classes d'alphabétisation de la Guinée, du Mali et du Sénégal.

Cette évaluation a permis de conclure que le DTV répondait aux critères de matériel didactique efficace et,

surtout, qu'il pouvait être utilisé comme outil didactique d'appoint à la disposition de nos élèves, sous réserve d'une certaine adaptation aux réalités africaines.

Les promoteurs du projet DVA et une équipe multidisciplinaire du Burkina Faso, de la Guinée, du Mali et du Sénégal ont pris en compte les résultats de l'évaluation pour produire le *Dictionnaire visuel africain*, un nouvel outil destiné à tous les élèves de l'enseignement élémentaire, particulièrement à ceux des cours élémentaires et moyens. Enfin, un extrait du *Dictionnaire visuel africain* a été testé dans près d'une centaine de classes de l'enseignement primaire d'Afrique de l'Ouest, ce qui nous a permis d'améliorer encore le produit final.

1.3 Objectifs du DVA

En tant qu'outil didactique de référence, le DVA :

1. permettra en priorité à l'enfant d'aller à la découverte de la terminologie par l'image et, inversement, de trouver la représentation d'un mot;
2. aidera le maître non seulement dans la préparation lointaine de sa classe mais aussi dans la présentation de ses leçons multidisciplinaires.

1.4 Structure du DVA

Le DVA classe les éléments par thèmes et par titres. Les 24 thèmes retenus concernent aussi bien l'environnement immédiat de l'enfant, tels le corps humain, le règne végétal, le règne animal, la maison, les vêtements et les métiers que les informations sur la technologie, les sports, les arts, la géographie, l'histoire, les transports, les communications, etc.

Un "Guide de l'utilisateur" placé en début de volume explique les façons de trouver un mot, une image. La "Table des matières", tableau des thèmes et sujets du DVA, permet de localiser rapidement la représentation d'un sujet dans le dictionnaire. À la fin du volume, on retrouve un "Index" qui classe les mots par ordre alphabétique, ce qui facilite la recherche d'une image à partir d'un terme précis et le "Guide du maître". Signalons que chaque nom dans le *Dictionnaire visuel africain* est accompagné de la lettre majuscule M ou F, indiquant le genre.

2. GUIDE D'EXPLOITATION PÉDAGOGIQUE

2.1 Possibilités d'exploitation du DVA

Le contenu pluridisciplinaire du DVA s'inspire très largement des programmes scolaires et des besoins langagiers des enfants. Il offre donc un large éventail de possibilités pour l'apprenant et pour l'enseignant, surtout dans un contexte de décroisement des matières. Le DVA peut être valablement utilisé aussi bien en français (lecture, vocabulaire, langage) qu'en étude du milieu (histoire, géographie, observation) ou en mathématiques (géométrie, mesures). Ainsi, on facilitera les transferts qui contribuent grandement à l'éclosion d'une personnalité capable de comprendre son milieu dans sa globalité et ses interconnexions.

2.2 Exploitation

Ce guide du maître propose à l'enseignant diverses approches permettant une exploitation psychopédagogique judicieuse du DVA dans toutes les disciplines et dans les différentes séquences pédagogiques. Le but de cette méthode, qui fait notamment appel au travail de groupe et au jeu, est d'apprendre à l'élève à utiliser efficacement le DVA et de l'habituer à chercher par lui-même les informations dont il a besoin.

En vue de faire remplir efficacement au DVA ses fonctions multiples dans la classe, nous proposons trois approches :

- De l'image au terme exact;
- Du terme exact à l'image;
- Du thème ou du sujet à la terminologie.

Chacune est décrite plus loin en détail et est suivie d'exemples d'exploitation du DVA, qui débordent d'un simple apprentissage de la langue.

Les exemples d'exploitation ne sont proposés qu'à titre indicatif pour illustrer les possibilités qu'offre le DVA comme outil didactique de référence.

La méthode proposée ne devrait pas empêcher l'enseignant de prendre des initiatives propres à ses compétences et convictions pédagogiques.

2.3 Conditions d'utilisation du DVA en travail de groupe

Quand bien même le matériel didactique existerait pour chaque élève, le maître se doit de stimuler le travail de groupe dans sa classe. Les pédagogues s'accordent en effet à reconnaître la valeur de cette démarche, car elle intègre et dépasse le rapport vertical du maître à l'apprenant. Grâce à une relation triangulaire élèves/élèves - élèves/maître - maître/élèves, les élèves échangeront entre eux pour s'aider mutuellement et interpellent l'enseignant pour un réajustement éventuel du cours en fonction de leurs aptitudes, intérêts ou difficultés. Ceci se fera bien sûr sous la direction vigilante du maître qui, tout en restant flexible, à l'écoute de ses élèves, qui doivent contribuer à leur propre formation, n'en cherchera pas moins à atteindre les objectifs généraux fixés. Sous ce rapport, le DVA peut être fréquemment utilisé, notamment en leçon d'expression écrite ou orale.

Pour une exploitation plus efficace du DVA, il importe que la classe puisse disposer d'un nombre maximal de dictionnaires. Les maîtres et la direction doivent s'organiser pour que tous les livres d'une école soient à la disposition d'une classe lorsque le cours dispensé nécessite l'utilisation du DVA et pour que les différentes classes procèdent à une rotation des DVA chaque fois que nécessaire.

Il convient de diviser les élèves en groupes hétérogènes (incluant des élèves d'aptitudes diverses). Chaque groupe disposera d'un ou plusieurs DVA et désignera son porte-parole chargé de communiquer avec les autres groupes et avec le maître.

Par exemple, pour un effectif de 30 élèves, avec 11 dictionnaires pour la classe (dont un pour le maître), la répartition suivante peut être faite : cinq équipes de six élèves dont chacune dispose de deux DVA.

3. MÉTHODE D'EXPLOITATION DU DVA

3.1 De l'image au terme exact

Cette démarche joue sur l'attrait certain que l'image exerce chez l'enfant. En partant d'un objet concret pour arriver à son image et finalement au nom qui le désigne, cette activité reprend schématiquement le processus d'abstraction. L'élève sera amené à classer les objets par catégories, puis à découvrir le terme exact qui identifie chacun. Le maître aura l'occasion d'apprendre à l'élève l'avantage de posséder le terme exact, le mot précis.

Imprégnation

Cette première étape (l'imprégnation) en est une de mise en situation de communication basée sur le vécu de l'enfant, les objets concrets qu'il connaît ou leurs illustrations. Le maître et les élèves apporteront en classe des objets ou de la documentation visuelle. L'enseignant commence par présenter ces objets aux élèves. Puis, par une série d'échanges (questions et réponses; ex.: Comment appelle-t-on cette partie du vase?), il pique leur curiosité par rapport à l'objet et leur fait réaliser l'intérêt de posséder la terminologie exacte qui s'y rapporte.

L'enseignant fera identifier par les élèves le cadre d'utilisation de l'objet (quand? où? à quelles occasions?) afin qu'ils déterminent son thème ou son titre d'appartenance avant même de consulter le DVA.

Activités (à réaliser par le maître avec toute la classe)

Une fois déterminé le thème d'appartenance d'un objet, le maître demande aux élèves de le chercher sur la page des thèmes et titres du DVA. Avec l'information ainsi recueillie, les élèves doivent trouver (en groupe ou individuellement) la page renfermant l'image de l'objet.

On comparera l'image du DVA et l'objet afin d'en faire ressortir les différences et les similitudes.

Le maître exploitera l'image pour faire vérifier à ses élèves l'exactitude du ou des termes qu'ils connaissent déjà par rapport à l'objet et à ses différentes parties.

Finalement, on procédera à une analyse du ou des termes (épellation, genre).

Consolidation

Cette activité (la consolidation) consiste en une reprise de l'activité précédente, cette fois individuellement ou par petits groupes, afin que chaque élève intègre la façon de chercher une information précise.

Le groupe choisira d'abord un objet à étudier. Un premier élève devra déterminer le thème d'appartenance de l'objet; un second se chargera de le découvrir dans la page des thèmes et titres du DVA; un troisième devra localiser la page du dictionnaire qui renferme l'image de l'objet. Finalement, un quatrième élève exploitera l'image comme cela a été déjà fait dans la partie "Activités": différence ou similitude entre l'objet et l'illustration, exactitude du terme ou des termes déjà connus se rapportant à l'objet, genre et orthographe du terme.

On répétera le procédé deux ou trois fois avec d'autres élèves, puis on pourra reprendre toute la procédure après avoir divisé la classe en petits groupes de travail qui choisiront d'autres objets. Chaque image sera traitée par un élève.

Réinvestissement

Il s'agit d'utiliser dans un contexte différent les connaissances nouvellement acquises. Les élèves auront à travailler de façon autonome afin de réaliser l'une des activités suivantes:

- Chaque élève étudie durant un moment une image du DVA, puis ferme le dictionnaire pour exécuter de mémoire le croquis de cette image.
- Une fois le croquis terminé, l'élève y rajoute, de mémoire, les termes se rattachant à l'objet représenté.
- L'élève vérifie ensuite dans le DVA l'exactitude de son croquis et la justesse des termes qu'il y a inscrits.

De l'image au terme exact

Premier exemple d'exploitation

Cours	Élémentaire
Discipline	Étude du milieu à dominante géographique
Thème	L'eau
Titre	Le cycle de l'eau
Objectif général	Comprendre le processus du cycle de l'eau et ses différentes phases.
Objectif spécifique	Amener l'élève à schématiser le cycle de l'eau.
Matériel	– Assiette, réchaud, cuvette remplie d'eau, documentation; – <i>Dictionnaire visuel africain.</i>

Imprégnation

Partir d'une situation de communication basée sur le vécu des élèves. Exemple : Avez-vous déjà observé une marmite contenant de l'eau qui bout? Qu'est-ce qui s'échappe de la marmite? Lorsqu'on soulève le couvercle, que voit-on (des gouttes d'eau)? Comment se sont-elles formées?

Au moyen d'une expérience toute simple, l'enseignant amorcera une étude du cycle de l'eau. Il s'agit de placer sur un récipient rempli d'eau bouillante une assiette, ou une plaque de verre, sur laquelle se condensera la vapeur. L'enseignant fera remarquer aux élèves comment l'eau se transforme en vapeur et comment cette dernière se condense en gouttelettes qui retombent dans le contenant.

Consolidation

L'enseignant dessinera au tableau un schéma de l'expérience en identifiant et en expliquant aux élèves les différentes phases du processus. Par des questions judicieuses, il peut amener le groupe à établir des rapports entre l'expérience réalisée et le cycle de l'eau dans la nature :

- Évaporation dans le contenant = évaporation à la surface des cours d'eau et du sol, transpiration des plantes;
- Vapeur et condensation = nuages;
- Chute des gouttes = pluie suivie de ruissellement.

Exploitation possible du DVA (Travail de groupe)

- Trouver dans le DVA le schéma du cycle de l'eau;
- Identifier les différentes phases du cycle de l'eau qui y sont nommées;
- Analyser le schéma et la terminologie qui s'y rattache;
- Faire élaborer par les élèves un schéma du cycle de l'eau avec, comme support, les images du DVA.

Réinvestissement

Il s'agit d'amener chaque élève à schématiser seul le cycle de l'eau sans se référer au dictionnaire. On demandera à l'élève d'identifier oralement ou par écrit les différentes phases du cycle sur son schéma. Il devra ensuite vérifier son schéma et l'exactitude de ses réponses à l'aide du DVA.

De l'image au terme exact

Second exemple d'exploitation

Cours	Préparatoire
Discipline	Éducation sanitaire
Thème	Le corps humain
Objectif général	Amener l'enfant à mieux entretenir ses dents.
Objectifs spécifiques	– Identifier (en les nommant ou en les dessinant) les différentes sortes de dents. – Distinguer les différents instruments servant à l'entretien des dents. – Savoir quand et comment nettoyer ses dents.
Matériel	– Brosse à dents, cure-dents, dentifrice, documentation publiée par le service de santé sur les différentes sortes de dents; – <i>Dictionnaire visuel africain.</i>

Imprégnation

Partir d'une situation de communication basée sur le vécu des élèves, sur des objets concrets ou leur illustration. L'enseignant présentera les différentes sortes de dents, soit à partir de la dentition d'un élève, soit à

partir d'images puisées dans la documentation du service de santé ou dans le DVA.

Il présentera ensuite le matériel utilisé pour l'entretien des dents (brosse à dents, dentifrice, cure-dents, etc.) et expliquera comment nettoyer les dents selon l'instrument utilisé (description des gestes techniques). Il indiquera également les moments les plus appropriés pour le brossage des dents.

Consolidation (travail de groupe ou individuel)

- Observer les différentes sortes de dents;
- Trouver l'instrument le plus efficace pour nettoyer chaque catégorie de dents;
- Repérer l'instrument pour l'entretien des dents le plus utilisé dans le milieu.

Exploitation possible du DVA

- Se référer au DVA pour trouver, à partir de l'image, le terme exact désignant chaque instrument servant à l'entretien des dents.
- Utiliser l'image du DVA pour trouver la position précise, sur la denture humaine, de chaque sorte de dent et son nom exact.
- Utiliser l'image du DVA pour comparer les dents présentées dans l'illustration avec celles d'un camarade. Noter les différences.
- Utiliser des instruments et des produits pour un nettoyage méthodique des dents.

Réinvestissement

Chaque élève sera invité à :

- dessiner les différentes catégories de dents.
- citer les instruments les plus fréquemment utilisés pour l'entretien de dents.
- indiquer par écrit les moments les plus appropriés pour le nettoyage des dents.

Exploitation possible du DVA

- Chaque élève devra vérifier dans le DVA l'exactitude de son croquis des types de dents.
- L'enseignant cachera la terminologie et demandera aux élèves de nommer, en la montrant sur les images, chaque sorte de dents.
- L'élève devra trouver dans le DVA l'illustration des différents instruments utilisés pour entretenir les dents et leur terminologie.

3.2 Du terme exact à l'image

Le langage de l'enfant comporte beaucoup de termes qu'il utilise sans pour autant en avoir une représentation imagée. La démarche que nous proposons au maître lui permettra d'aider l'élève à combler cette lacune grâce au DVA. Les élèves s'habitueront également à la recherche d'un mot selon l'ordre alphabétique.

Imprégnation

Le professeur choisira des mots dont il sait que les élèves n'ont pas de représentation visuelle. Par une série de questions, il fera prendre conscience aux élèves de cette lacune; il pourra de même les inciter à imaginer l'apparence possible des choses désignées par ces mots.

Activités

Avec ses élèves, l'enseignant trouvera des mots dont ils n'ont pas une représentation visuelle très précise. Après avoir analysé le mot pour mettre en relief la première lettre, l'enseignant indiquera aux élèves comment le trouver dans le DVA :

- En groupe, on recherche le mot dans l'index en s'appuyant sur la lettre initiale, puis sur la suite des autres lettres.
- Une fois le mot localisé, on note le numéro de la page qui le suit et on se reporte à cette page où figure l'illustration de l'objet désigné par le mot.
- L'enseignant fera étudier cette image par ses élèves. Se rapproche-t-elle de ce qu'ils imaginaient? L'enseignant leur demandera quelles informations supplémentaires ils peuvent tirer de l'illustration. Leur rend-elle le mot plus clair? Leur suggère-t-elle de nouveaux contextes d'utilisation?

On répétera la procédure avec d'autres termes, par exemple la poignée de porte.

Consolidation

On divisera la classe en petits groupes où chaque élève réalisera un des points de l'activité :

- Recherche du mot dans la page de l'index;
- Localisation de la page où figure l'image;
- Exploitation de l'image pour obtenir des informations supplémentaires sur le mot.

Dans chaque groupe, les élèves se chargeront à tour de rôle de l'une des étapes avec des mots différents.

Réinvestissement

De façon autonome, les élèves recourront au DVA pour découvrir une image en partant des premières lettres d'un mot et de l'index, ainsi qu'ils l'ont fait en groupe. Ils dessineront ensuite cette image. On peut également leur demander de noter sous leur dessin les informations nouvellement acquises à partir de cette image.

Du terme exact à l'image

Exemple d'exploitation

Cours	Moyen
Discipline	Étude du milieu à dominante historique
Thème	Les progrès techniques
Titre	L'éclairage
Objectif général	Amener l'élève à constater les progrès techniques survenus dans son milieu à travers les âges dans le domaine de l'éclairage.
Objectifs spécifiques	<ul style="list-style-type: none"> - Recenser les principales différences entre les moyens d'éclairage. - Situer dans le temps l'avènement des différents moyens d'éclairage.
Matériel	<ul style="list-style-type: none"> - Objets concrets : différents moyens d'éclairage (lampe à huile, bougie, lampe à pétrole, lampe torche, etc.); - Documentation publiée par diverses sources; - <i>Dictionnaire visuel africain.</i>

Imprégnation

L'enseignant interrogera les élèves sur les modes d'éclairage qu'ils connaissent. Il présentera aux élèves, au moyen des objets apportés en classe, chaque moyen d'éclairage et en précisera le lieu d'utilisation et les conditions d'utilisation (à la campagne, en ville, etc.). Puis il situera, sur une échelle du temps tracée au tableau, l'époque où chacun de ces moyens d'éclairage était utilisé.

autrefois ----- maintenant

Consolidation

L'enseignant initiera avec ses élèves une discussion sur les avantages que chaque nouveau mode d'éclairage offrait par rapport aux précédents. Comment amélioreraient-ils la qualité de vie des gens? Quels inconvénients pouvaient-ils comporter? Le groupe sera invité ensuite à classer les moyens d'éclairage sur l'échelle du temps.

Exploitation possible du DVA

Trouver dans le DVA les moyens d'éclairage les plus utilisés dans le milieu et relever la terminologie propre à chacun. Par exemple, pour la lampe torche: le couvercle, le contact, l'ampoule, etc.

Réinvestissement

Sans utiliser le dictionnaire, chaque élève devra recenser par écrit les différents moyens d'éclairage qui étaient utilisés autrefois dans son milieu et ceux qui le sont encore. Il devra ensuite les situer par ordre d'apparition sur une échelle du temps.

Exploitation possible du DVA

L'élève vérifiera dans le DVA la justesse du travail qu'il vient d'accomplir, notamment en ce qui a trait à l'orthographe des termes.

3.3 Du thème ou du sujet à la terminologie - Enrichir son vocabulaire

L'école d'aujourd'hui s'inscrit dans une dynamique de participation. Instruire un enfant, ce n'est pas seulement lui transmettre une certaine quantité du savoir, mais c'est principalement lui donner les moyens d'acquérir par lui-même des connaissances. La démarche proposée permet d'habituer et d'encourager l'enfant à la recherche de l'information de façon autonome, une habitude qui le servira toute sa vie.

Imprégnation

L'enseignant choisira parmi la liste des thèmes et titres du DVA un sujet qui passionne une majorité de ses élèves. Il les interrogera sur des éléments précis liés à ce sujet. Par exemple, s'il choisit les sports, il demandera comment s'appelle la ligne qui coupe le terrain de football en deux. Ou comment on appelle le rectangle tracé devant le but. Le maître évoquera ensuite la possibilité de recourir au DVA pour enrichir son vocabulaire sur des thèmes ou des sujets précis.

Activités

L'activité suivante se fera en groupe avec l'aide du maître.

- Les élèves choisiront un thème ou un sujet.
- Ils devront trouver dans les pages des thèmes et titres (table des matières), au début du DVA, le numéro des pages qui concernent ce thème ou ce sujet.
- Ils localiseront ensuite les pages où est illustré le thème ou le sujet.
- Le maître encouragera les élèves à vérifier avec les illustrations la justesse des termes qu'ils possèdent déjà sur le sujet et à en apprendre de nouveaux.

Après avoir répété la procédure avec d'autres thèmes ou sujets, cette fois sans l'aide du maître, on passera à l'activité de consolidation.

Consolidation

L'enseignant divisera la classe en groupes d'élèves dont chacun devra exécuter une des étapes de la procédure.

Un premier élève choisira un thème ou un sujet; un deuxième devra le découvrir dans les pages des thèmes et titres; un troisième cherchera, à partir du numéro, les pages où est illustré le thème ou le sujet. Finalement, un quatrième élève s'attachera à la terminologie des illustrations afin d'enrichir le vocabulaire de tout son groupe. À tour de rôle, les élèves d'un groupe se chargeront d'une étape différente de la procédure avec d'autres thèmes ou sujets.

Réinvestissement

Seuls ou en équipe, les élèves seront invités à choisir un thème ou un sujet et à trouver les illustrations qui s'y rapportent, ainsi qu'ils l'ont fait précédemment. Leur objectif sera de compiler par écrit un lexique de termes qui pourrait leur servir dans la vie courante, dans une activité particulière (un sport, par exemple) ou encore dans une autre matière du programme scolaire.

À partir de ces listes, le professeur pourra, s'il le désire, organiser un jeu avec la classe. Chaque élève donne à haute voix deux termes de sa liste, et les autres doivent deviner à quel thème ou sujet ces mots se rattachent. Ce jeu peut également se pratiquer en petites équipes.

Du thème ou du sujet à la terminologie :

Premier exemple d'exploitation

Cours	Moyen
Discipline	Expression écrite
Thème	L'environnement
Titre	La pollution de l'air
Objectif général	Sensibiliser les enfants à la nécessité de préserver l'environnement du milieu de vie.
Objectif spécifique	Rédiger un texte d'une page sur les principales sources de pollution de l'air dans notre ville, village ou quartier, ainsi que sur les solutions à envisager.
Matériel	- Documentation publiée par des services gouvernementaux ou des organismes; - <i>Dictionnaire visuel africain.</i>
Préparation de la leçon	Enquêtes auprès des services de santé et de l'environnement pour établir les sources, le processus et les conséquences de la pollution, les solutions possibles à ce problème. Les élèves seront invités à localiser des sources de pollution dans leur milieu immédiat.

Imprégnation

Est-il facile de respirer l'air chargé de poussière, de fumée ou de mauvaises odeurs? Savez-vous ce qu'est la pollution?

L'enseignant amorcera avec ses élèves une discussion sur l'importance de l'air dans la vie humaine, pour aborder finalement le problème de la pollution. Les questions chercheront à leur faire prendre conscience du processus de la pollution de l'air: sources (gaz, poussière), action du vent, retombées (nuages chargés). Il s'agit de piquer la curiosité des élèves à propos des effets des pluies acides, des produits toxiques et des poussières sur les humains, les animaux et les plantes.

Consolidation

- Guidés par l'enseignant, les élèves établiront une liste des différentes sources de pollution de leur milieu en mettant en commun celles recensées par chacun avant la leçon (voir "Préparation de la leçon").
- À partir des résultats de l'enquête menée auprès des services de santé et de l'environnement, la classe établira les conséquences spécifiques de chaque source de pollution sur son cadre de vie.
- Toujours à partir de cette enquête, on trouvera pour chacune des sources de pollution des moyens envisageables pour corriger la situation.

Exploitation possible du DVA

- Se reporter au thème sur la pollution dans les pages des thèmes et sujets du DVA.
- Chercher l'illustration et la terminologie du matériel utilisé pour lutter contre la pollution (bac à ordures, poubelle, balai, etc.).
- Étudier le schéma du processus de la pollution de l'air et noter la terminologie qui s'y rapporte afin de l'appliquer aux situations qui existent dans le milieu.

Réinvestissement

Chaque élève élaborera un plan de rédaction conformément à l'objectif spécifique fixé plus haut. Fort des informations glanées lors des activités imprégnation et consolidation, l'élève rédigera un texte d'une page sur la pollution de l'air dans son quartier, son village ou sa ville.

Exploitation possible du DVA

- L'élève pourra s'appuyer sur le schéma de la pollution de l'air pour un éventuel commentaire sur ce sujet.
- Il vérifiera au besoin dans le dictionnaire les termes liés au matériel utilisé pour lutter contre la pollution.

Du thème ou du sujet à la terminologie Second exemple d'exploitation

Cours	Moyen
Discipline	Mathématiques
Thème	Les appareils de mesure
Titre	Les mesures de masse
Objectifs	<ul style="list-style-type: none"> - Recenser les caractéristiques physiques des différents instruments de mesure de masse. - Faire correspondre à chaque instrument les masses qu'il permet de mesurer. - Identifier les instruments les plus fréquemment utilisés dans son milieu.
Préparation de la leçon	L'enseignant présentera un questionnaire-guide aux élèves qu'ils tenteront de remplir avant la leçon afin de préparer l'activité qui se déroulera en classe avec le DVA.

Suggestion de questionnaire-guide

Quels sont les différents instruments de mesure utilisés dans le milieu?

Indiquer la masse que chaque instrument peut mesurer.

Trouver les différents instruments utilisés pour mesurer :

- les liquides;
- les céréales;
- les masses.

Quel instrument rattacher à chaque unité de mesure :

- kilogramme;
- litre;
- kilomètre.

Trouver les multiples ou les sous-multiples de ces unités de mesure.

Exploitation possible du DVA

- À partir du thème, trouver les substances mesurées par les différents instruments illustrés.
- S'appuyer sur les images du DVA pour décrire les instruments de mesure les plus utilisés dans le milieu.

3.4 Exploitation du DVA hors de la classe

Des activités se déroulant à l'extérieur du contexte de la classe peuvent servir à exploiter le DVA. En voici un exemple.

Exploitation du DVA hors de la classe: exemple

Cours	Élémentaire
Discipline	Expression orale et écrite
Thème	Les sports
Titre	Le football
Objectif général	Connaître l'aire et les règles du jeu de football.
Objectifs spécifiques	<ul style="list-style-type: none"> - Reconnaître et nommer les différentes parties d'un terrain de football. - Connaître les règles du jeu. - Recenser les éléments essentiels d'un stade de football. - Trouver les différentes zones d'un terrain de football. - Trouver les dimensions d'un terrain de football. - Employer dans des phrases orales et écrites quelques termes décrivant des actions et des règlements du football.

Élaboration d'un questionnaire

L'enseignant fournira aux élèves le questionnaire suivant qui les guidera dans leur enquête.

Indiquez :

- Les dimensions réglementaires d'un terrain de football;
- Les différentes zones de l'aire de jeu;
- La position et le rôle des différents joueurs.

Recensez les accessoires d'un joueur de football.

Énumérez :

- Les règles essentielles du jeu;
- Les actions du jeu.

Enquête

Par groupes de quatre ou cinq, les élèves mèneront leur enquête auprès de spécialistes du sport (entraîneur, joueur, arbitre, maître d'éducation physique et sportive).

Ils devront étudier le terrain afin d'identifier les zones de jeu, de vérifier les dimensions de l'aire de jeu, de connaître la position des différents joueurs et le rôle dévolu à chacun.

Exploitation de l'enquête en classe

Une fois les enquêtes terminées, l'enseignant recueillera les résultats de chaque groupe. Ces résultats seront confrontés afin d'en arriver à une compilation des réponses exactes. Finalement, avec le concours de la classe, un rapport final sera rédigé.

Utilisation possible du DVA

Le *Dictionnaire visuel africain* servira à vérifier la justesse des informations recueillies. On pourra également l'utiliser au besoin pour compléter des réponses, incomplètes ou non satisfaisantes, recueillies lors de l'enquête.

Réinvestissement des résultats dans la leçon

Chaque élève devra construire oralement, puis par écrit, des phrases sur :

- les dimensions et la disposition d'un terrain de football;
- les positions des joueurs sur le terrain et le rôle de chacun;
- les actions du jeu et ses règles.

Il y aura ensuite évaluation de la production par le maître et vérification dans le DVA des termes et des informations de chaque production.



DRAPEAUX DES PAYS AFRICAINS

AFRIQUE OCCIDENTALE



Bénin^M



Burkina^M



Cap-Vert^M



Côte-d'Ivoire^F



Gambie^F



Ghana^M



Guinée^F



Guinée-Bissau^F



Libéria^M



Mali^M



Mauritanie^F



Niger^M



Nigéria^M



Sénégal^M



Sierra Léone^F



Togo^M

AFRIQUE DU NORD

Algérie^F



Canaries^F (iles)



Égypte^F



Libye^F



Maroc^M



Soudan^M



Tunisie^F

AFRIQUE CENTRALE



Angola^M



Burundi^M



Cameroun^M



Centrafrique^F



Congo^M

DRAPEAUX DES PAYS AFRICAINS



AFRIQUE CENTRALE



Gabon^M



Guinée-Équatoriale^F



Rwanda^M



Sao Tomé et Príncipe



Tchad^M



Zaïre^M

AFRIQUE AUSTRALE



Afrique du Sud^M



Botswana^M



Lesotho^M



Malawi^M



Mozambique^M



Namibie^F



Swaziland^M



Zambie^F



Zimbabwe^M

AFRIQUE ORIENTALE

Djibouti^M



Érytrée^F



Éthiopie^F



Kenya^M



Ouganda^M



Somalie^F



Tanzanie^F

ILES DE L'Océan INDIEN



Comores^F

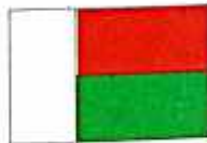

Madagascar^M



Maurice^F



Seychelles^F

VISUEL

Africain

CALEBASSE'

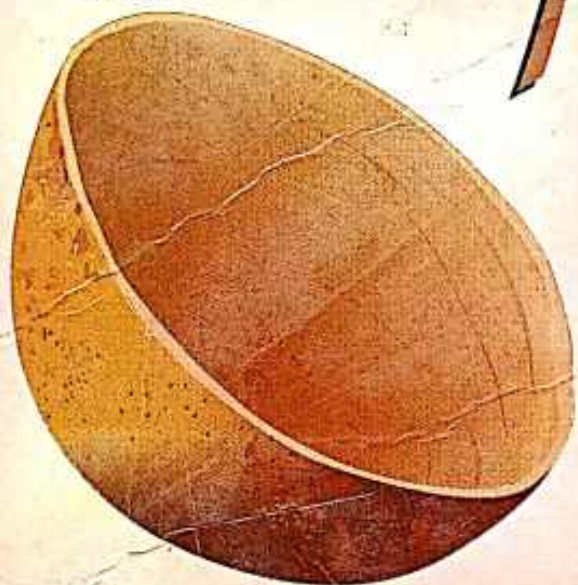

Le *Dictionnaire visuel africain* décrit l'environnement quotidien d'un enfant et lui fournit le vocabulaire dont il a besoin pour nommer chaque objet, et ses parties, quand il est complexe.

L'image joue le rôle de la définition.

Non seulement elle capte l'attention, mais elle aide l'enfant à associer à chaque chose le mot exact.

Le *Dictionnaire visuel africain* tient compte des matières aux programmes des écoles. Il fournit donc au maître du matériel didactique d'appoint pour la préparation et la présentation de ses leçons.

LISTE DES THÈMES

Astronomie

Géographie

Règne végétal

Règne animal

Être humain

Environnement et santé

Architecture

Maison

Vêtements et parures

Objets personnels

Agriculture et jardinage

Élevage et pêche

Métiers

École

Communications

Transports

Musique

Sports

Jeux

Appareils de mesure

Appareils de vision

Énergies

Engins et machines

Symboles

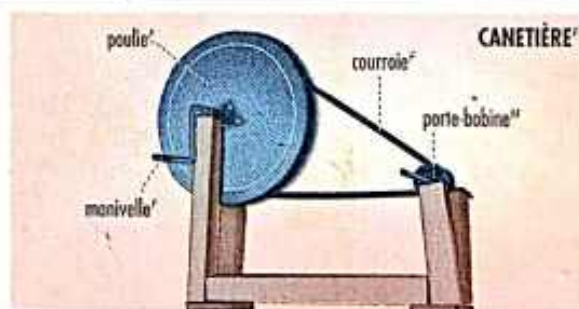

CODE

CODE est un organisme non gouvernemental canadien qui existe depuis 1959. CODE appuie des programmes de post-alphabétisation destinés aux enfants et aux adultes nouvellement alphabétisés. Nous apportons notre concours au développement du livre pour enfants et à la création de réseaux de centres de lecture et d'information, prioritairement en milieu rural. CODE associe ses efforts à ceux d'organismes africains engagés dans les mêmes domaines.

QUÉBEC/AMÉRIQUE

Les éditions Québec/Amérique est une maison d'édition montréalaise qui publie des ouvrages dans trois secteurs : romans et essais, livres pour enfants et adolescents, ouvrages de référence et dictionnaires. Le *Dictionnaire thématique visuel*, de Jean-Claude Corbeil et Ariane Archambault, dont s'inspire le *Dictionnaire visuel africain*, est aujourd'hui publié en plus de dix langues et diffusé en Amérique, en Europe et au Japon.